

# SKJYLEAN PRODUCT MANUAL

---

## 苏科产品手册

► Make every experiment easier







Make every experiment easier

# WELCOME

更便捷的实验

Easier

experimentation

更好的实验室耗材

Better

lab consumables

# 目录

## CONTENTS

### 塑料陶瓷橡胶产品目录

Plastic, ceramic, rubber product catalog

<b>玛瑙研钵</b>	<b>/007</b>	塑料液相管	/044
玛瑙球磨罐	/008	一次性软试管	/045
陶瓷坩埚	/009	研磨管	/046
陶瓷蒸发皿	/010	超滤管	/047
瓷柄皿	/011	果蝇管	/048
搪瓷方盘	/013	避光离心管	/049
MS-1T陶瓷剪刀	/014	EDTA抗凝离心管	/050
<b>橡皮筋</b>	<b>/015</b>	离心管	/051
翻口塞	/016	高速离心管	/053
橡胶管	/017	<b>离心管架</b>	<b>/054</b>
乳胶管	/018	PP塑料微量离心管盒架	/059
硅胶管	/019	样品瓶架	/060
软木塞	/021	比色皿架	/062
橡胶塞	/022	有机玻璃容量瓶架	/064
烧瓶托	/023	有机玻璃沉降杯/架	/065
进样垫	/024	有机玻璃移液管架	/066
洗耳球	/025	有机玻璃分液漏斗架	/067
加压球	/026	有机玻璃试管架	/068
橡胶球胆	/027	<b>干冰桶</b>	<b>/069</b>
变色硅胶	/028	<b>一次性透明灭菌加样槽</b>	<b>/070</b>
硅胶塞	/029	厌氧管	/071
<b>厚壁试剂瓶</b>	<b>/031</b>	<b>钳口顶空瓶盖</b>	<b>/072</b>
塑料加仑瓶	/032	<b>三菱安宁包</b>	<b>/073</b>
蒸馏水桶HDPE	/033	西林瓶起盖器/压盖器	/075
塑料方形桶	/034	pp酸碱缸	/076
PP塑料放水桶	/037	称量纸	/077
PE塑料大口水桶	/038	动物手术垫	/078
废液化工桶	/039	自封袋	/079
废液回收容器	/040	<b>样品杯</b>	<b>/080</b>
<b>塑料摇菌管</b>	<b>/041</b>	<b>无菌容器封口膜</b>	<b>/081</b>
流式细胞管	/042	Parafilm封口膜	/082
塑料定量瓶	/043	氧化铝坩埚	/083
		碳纤维刷	/086
		液氮罐配件	/087
		<b>塑料培养皿</b>	<b>/089</b>
		塑料研磨棒	/092
		细胞过滤器	/093
		深孔板	/094
		PCR板&封板膜	/095
		细胞培养板	/097
		PCR管	/099
		压泵型酒精瓶	/101
		医用砂轮片	/102
		无尘擦拭纸	/103
		<b>医疗废物垃圾袋</b>	<b>/104</b>

耐高温医疗垃圾袋	/105	塑料镊子	/163
保鲜膜	/107	扎带	/165
层析板切割器	/108	<b>塑料刻度移液管</b>	<b>/167</b>
冻存管	/109	PFA移液管	/168
纸质冻存盒	/110	移液器枪头	/169
塑料滴定管	/111	一次性塑料滴管	/171
塑料接口夹	/112	防爆柜PP托盘	/173
塑料标本容器	/113	<b>PP塑料取样铲</b>	<b>/174</b>
塑料三角烧瓶	/114	防噪音耳塞	/175
<b>塑料洗瓶</b>	<b>/115</b>	赫尔槽试片	/176
PFA洗瓶	/117	<b>接种棒</b>	<b>/177</b>
塑料烧杯	/118	细胞推刮器	/178
<b>塑料量杯</b>	<b>/119</b>	<b>样品瓶收纳盒</b>	<b>/179</b>
塑料量筒	/120	吸头盒	/180
塑料容量瓶	/122	切片盒	/181
<b>试剂瓶</b>	<b>/124</b>	盖玻片	/182
高速PP离心瓶	/126	离心管盒	/183
冻干瓶	/127	自吸附胶盒	/184
一次性细胞计数板	/129	PCR预冷冰盒	/185
PE塑料标准磨口塞	/132	冰盒	/187
塑料称量皿	/133	塑料冻存盒	/188
活检穿孔器	/135	免疫组化抗原修复盒	/189
<b>防静电无尘布</b>	<b>/136</b>	<b>生料带</b>	<b>/190</b>
塑料真空干燥器	/137	塑料篮子	/191
真空泵用油雾过滤器	/138	氟化瓶	/192
<b>酒精喷壶</b>	<b>/139</b>	耐酸型手动泵	/193
有机溶剂喷雾器	/141	兔子固定箱	/194
塑料喷壶	/142	<b>PP滴水架</b>	<b>/195</b>
<b>大小鼠饮水器</b>	<b>/143</b>	塑料柱式沥水架	/196
移液器枪架	/145	<b>双面胶</b>	<b>/197</b>
多用圆盘移液器架	/146	透明特氟龙镀银线	/198
<b>防渗漏托盘</b>	<b>/147</b>	哥伦比亚血琼脂平板	/199
PP塑料方盘	/148	塑料稀释瓶	/200
塑料分隔箱	/149	电泳透明制胶架	/201
防静电周转箱	/150	塑料药勺	/202
单片硅片盒	/151	硫酸纸	/203
收纳箱	/152	<b>特氟龙胶带</b>	<b>/204</b>
Wb抗体孵育盒	/155	电气绝缘胶带	/205
<b>塑料洗气瓶</b>	<b>/156</b>	灭菌指示胶带	/206
木质比色管架	/157	金手指胶带	/207
电泳槽通用配件	/158	利器盒	/209
进样瓶盖垫	/159	PH试纸	/211
<b>手推车</b>	<b>/160</b>	搅拌子回收器	/212
OCT冷冻包埋剂	/161	均质罐	/213
樱花 包埋盒	/162	石棉网	/214

# PLASTIC, CERAMIC, RUBBER SERIES

—  
塑料陶瓷橡胶系列

苏科精益仪器

更好的耗材,更便捷的实验

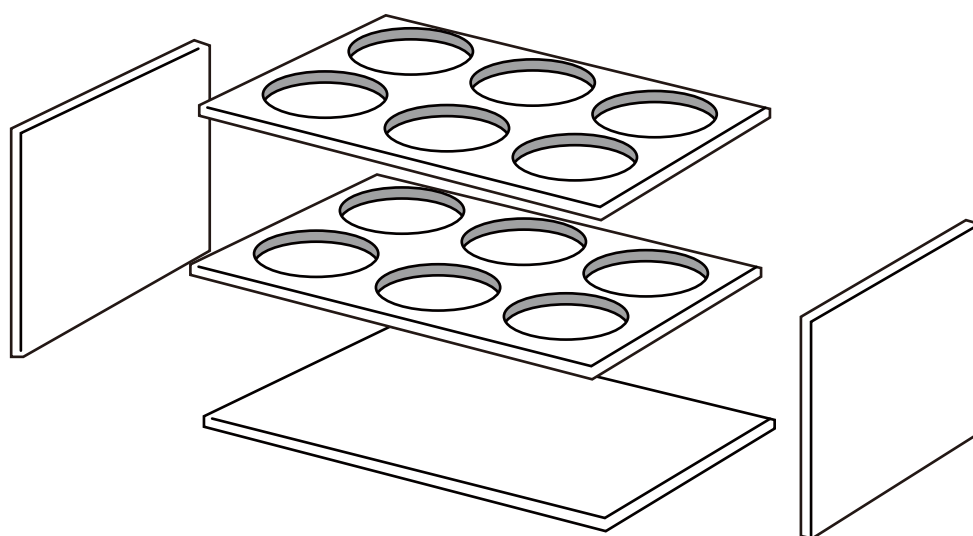

有机玻璃离心管架

# AGATE MORTAR

## 玛瑙研钵

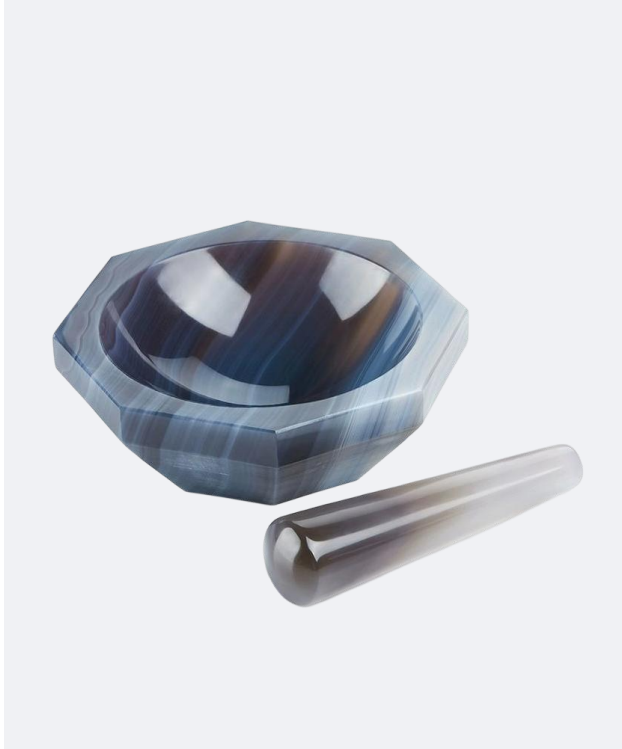

玛瑙研钵是由天然玛瑙制作而成。适应于化验室、制药厂、化工实验室的高级研磨用，耐压强度高、耐酸碱。研磨后不会有任何乳钵本体物质混入被研磨物中。

### 产品特性

Product Features

- 无裂痕、无杂质、抗耐磨性强；
- 光泽度高、抗腐蚀性强，可在酸性研磨材料中使用；
- 高纯度，研磨后不会有任何乳钵本体物质混入被研磨物；



货号	规格	单位
SK-173	190mm	套
SK-172	180mm	套
SK-171	170mm	套
SK-170	160mm	套
SK-028	150mm	套
SK-027	140mm	套
SK-026	130mm	套
SK-169	120mm	套
SK-025	110mm	套
SK-024	100mm	套
SK-023	90mm	套
SK-022	80mm	套
SK-168	70mm	套
SK-021	60mm	套
SK-029	50mm	套
SK-182	40mm	套
SK-181	30mm	套
SK-180	260mm	套
SK-179	250mm	套
SK-178	240mm	套
SK-177	230mm	套
SK-176	220mm	套
SK-175	210mm	套
SK-174	200mm	套



# ONYX BALL MILL JAR

## 玛瑙球磨罐

用玛瑙制造的玛瑙球磨罐具有外观光洁、较高硬度、韧性好、耐冲击、耐多种溶剂(例如:丙酮、酒精)、高耐磨、不污染产品、使用寿命长、研磨效率高。可广泛在贵金属、电子陶瓷、磁性材料、色料涂料等行业使用。玛瑙球磨罐体为整体结构,罐体壁厚,专用罐口工装,封启轻松、密封严密,造型美观,结实耐用。



- 无杂质、无裂痕、光泽度高、耐震动力强,进行高速度震动磨时,无裂痕、无凹凸现象。
- 产品耐高温性,耐酸碱性强,可在酸性研磨物料中使用。
- 纯度硬度高,玛瑙石材质,高纯度、高硬度,符合技术标准。
- 天然花纹,纹路,花点等属于天然玛瑙自带,不属于瑕疵范围。

货号	规格	单位
sk-1431	500ml	套
sk-1433	2000ml	套
sk-1432	1000ml	套
sk-1430	400ml	套
sk-1429	300ml	套
sk-1428	150ml	套
sk-1425	50ml	套
sk-1427	250ml	套
sk-1426	100ml	套

# CERAMIC CRUCIBLES

## 陶瓷坩埚



瓷坩埚是一种化学实验室用品,主要成分:氧化铝(45-55%)、二氧化硅。最高可耐热1200摄氏度左右高温。适用于K2S2O7等酸性物质熔融样品。

### 产品特性 Product Features

- 优质陶瓷,表面光滑,坚固耐用;
- 底部平稳,圆润平稳,做工扎实,外观精美大方;
- 性能佳,耐化学腐蚀性好。

货号	规格	单位
sk-f2751	300ml	10个/组
sk-f2751-1	300ml	个
sk-f2748	100ml	10个/组
sk-f2745	40ml	10个/组
sk-f2746	50ml	10个/组
sk-f2743	25ml	10个/组
sk-f2741	15ml	10个/组
sk-f2739	5ml	10个/组
sk-f2750	200ml	10个/组
sk-f2747	70ml	10个/组
sk-f2744	30ml	10个/组
sk-f2742	20ml	10个/组
sk-f2740	10ml	10个/组
sk-f2750-1	200ml	个



# CERAMIC EVAPORATION DISH

## 陶瓷蒸发皿



陶瓷蒸发皿能耐高温,但不能骤冷,应使用坩埚钳取放蒸发皿,加热时用三脚架或铁架台固定。液体量多时可直接在火焰上加热蒸发,但是液体的量不能超过其容积的三分之二。液体量少或粘稠时,要隔着石棉网加热。蒸发皿主要用于蒸馏等操作,是理想的化学蒸馏仪器。

- 优质陶瓷,表面光滑,坚固耐用;
- 侧口具嘴,便于倾倒液体,给实验或生活带来便捷;
- 圆润皿身,身光滑圆润,无突起感,美观大方;
- 宽大皿底,底部圆润宽大,摆放平稳,做工扎实。

货号	规格	单位
sk-f0729	平底150ml/5只	盒
sk-f0728	平底120ml/5只	盒
sk-f0726	平底60ml/10只	盒
sk-f2783	圆底110mm/200ml	个
sk-f2790	圆底80mm/75ml	个
sk-f2788	圆底带柄150ml	个
sk-f2787	圆底100mm/150ml	个
sk-f2785	圆底90mm/100ml	个
sk-f2789	圆底75mm/50ml	个
sk-f2786	圆底带柄200ml	个

# PORCELAIN HANDLE DISH

## 瓷柄皿

陶瓷带柄蒸发皿带有一个唇缘和一个扁形手柄,内外上釉且光滑,口大底浅,蒸发速度大容易清洗,具有较好的化学耐受性,能耐高温,但不能骤冷,于蒸发液体、浓缩溶液或干燥固体物质。



### 产品特性

Product Features

- 陶瓷柄皿,手柄和皿身一体,结实耐用,使用方便;
- 耐高温,材质稳定,耐高温,耐酸碱腐位,坚固耐用;
- 具嘴设计,侧口开槽,便于倾倒液体,不易漏出;
- 陶瓷材质,外侧涂有釉质材料,光滑有光泽。

### 应用范围

Scope of application

柄皿为平底带柄蒸发皿,常用于分析固体残渣、浓缩、融化较大物质(如板香、腊、沥青等);元皿即圆底蒸发皿,相对平底更利于蒸发、物质的刮取、洗刷也更方便,放置可搭配圆底托。



货号	规格	单位
sk-f0722	400ml	个
sk-f0724	700ml	个
sk-f0721	300ml	个
sk-f0725	1000ml	个
sk-f0723	500ml	个
sk-f0718	150ml/10只	盒
sk-f0720	250ml/10只	盒
sk-f0714	50ml/10只	盒
sk-f0717	125ml/10只	盒
sk-f0715	70ml/10只	盒
sk-f0716	100ml/10只	盒
sk-f0713	30ml/10只	盒
sk-f0719	200ml/10只	盒

# ENAMEL SQUARE PLATE

## 搪瓷方盘

搪瓷是涂烧在金属底坯表面上的无机玻璃瓷釉。在金属表面进行瓷釉涂搪可以防止金属生锈，使金属在受热时不至于在表面形成氧化层并且能抵抗各种液体的侵蚀。搪瓷制品不仅安全无毒，易于洗涤洁净，可以广泛地用作日常生活中使用的饮食器具和洗涤用具，而且在特定的条件下，瓷釉涂搪在金属坯体上表现出的硬度高、耐高温、耐磨以及绝缘作用等优良性能，使搪瓷制品有了更加广泛的用途。



- 安全卫生，搪瓷制品高温烧制而成，不仅安全无毒，而且易于清洁洗涤。
- 精致做工，优质原料，精致的做工，健康环保绿色生活
- 周围卷边加厚设计，更加稳重，舒适方便，满足各类要求



加厚搪瓷



卷边设计

货号	规格	单位
sk-f3100	50*38cm	个
sk-f3099	42*28cm	个
sk-f3102	32*24cm	个
sk-f3103	26*18	个
sk-f3098	34*24cm	个

# MS-1T CERAMIC SCISSORS

## MS-1T陶瓷剪刀



陶瓷剪刀不氧化, 无污染, 无气味, 无铁锈, 经久耐用, 适合于实验室高纯度要求, 易于清洗, 耐腐蚀。

用途:

实验室滤膜, 石英滤膜, 玻纤滤膜, 有机滤膜分切;

实验室滤纸, 其他塑料, 有机滤膜等剪切。

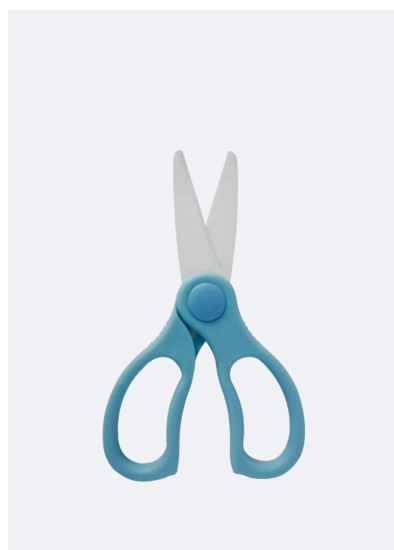
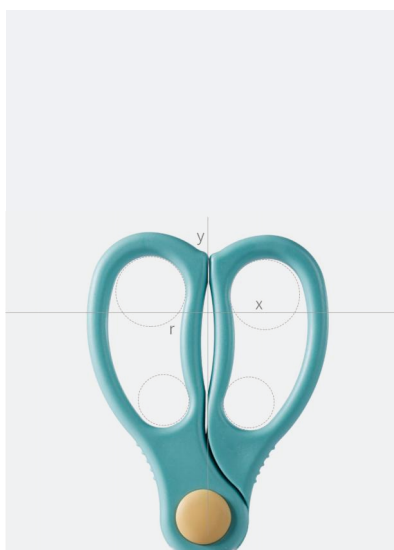

货号	规格	单位
sk-f2727	浅蓝	把

# RUBBER BAND

## 橡皮筋



橡皮筋采用天然橡胶作为原材料制作工艺精细,弹力出色持久。

### 产品特性

Product Features

- 橡胶圈采用全自动生产线制造高温处理质量稳定,不易腐蚀;
- 大容量包装,此款橡皮筋大量包装,量大从优,是您生活的常备品;
- 高弹耐拉,坚固耐用,弹力强非常耐用;
- 可重复使用,经久耐用。

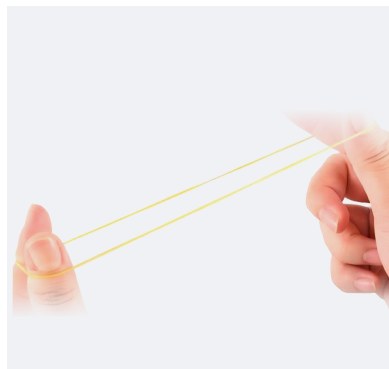
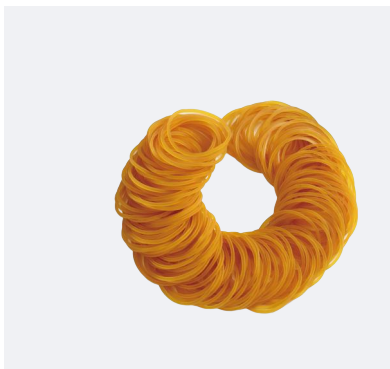

货号	规格	单位
SK-2828	1.5mm/1000个	1000个/包
SK-3786	100个/桶/大概333个/桶	桶



# FLAP PLUGS

## 翻口塞



翻口塞用于密封烧瓶等容器,常规型号有14#、19#、24#等,盖上翻口塞能够有效的保存瓶内的物质不使其变质。



### 螺纹橡胶翻口塞

货号	规格	单位
sk-2343	14#	50个/包
sk-2344	19#	50个/包
sk-2345	24#	50个/包



### 翻口塞/橡胶塞/反口塞

货号	规格	单位
sk-1719	24#	100个/包
sk-1720	14#	100个/包
sk-1718	19#	100个/包



### 螺纹硅胶翻口塞

货号	规格	单位
sk-2346	14#	100个/包
sk-2348	24#	100个/包
sk-2347	19#	100个/包

# RUBBER TUBING

## 橡胶管

- 精选优质橡胶材质,防锈耐压连接牢靠;
- 加厚壁厚,在同等承压工作下承压力度提升更安全,有保障;
- 做工精细,每一处都经过精心生产,内部光滑,做工精致;
- 经久耐用,耐磨耐压,抗拉抗撕。



货号	规格	单位
SK-287	25mm*32mm10米/捆	卷
SK-286	12mm*22mm10米/捆	卷
SK-285	10mm*16mm10米/捆	卷
SK-284	10mm*20mm10米/捆	卷
SK-283	8mm*15mm10米/捆	卷
SK-282	8mm*12mm10米/捆	卷
SK-281	7mm*10mm10米/捆	卷
SK-280	6mm*11mm10米/捆	卷
SK-279	5mm*10mm10米/捆	卷
SK-278	10米/捆	卷

# LATEX TUBES

## 乳胶管

乳胶管是乳胶材质制成的粗细不同的管子,主要应用于医院、设备厂、电厂、科研实验室等领域,更涉及到蹦极、蹦床等娱乐场所。乳胶管的特性是弹力好,一般拉力范围可在自身的6-9倍,回弹力100%。



货号	规格	单位
SK-309	3mm*5mm10米/捆	卷
SK-310	4mm*6mm10米/捆	卷
SK-311	5mm*10mm10米/捆	卷
SK-312	6mm*9mm10米/捆	卷
SK-313	7mm*10mm10米/捆	卷
SK-317	12mm*17m10米/捆	卷
SK-316	10mm*14mm10米/捆	卷
SK-315	9mm*12mm10米/捆	卷
SK-314	8mm*12mm10米/捆	卷

# SILICONE TUBING

## 硅胶管

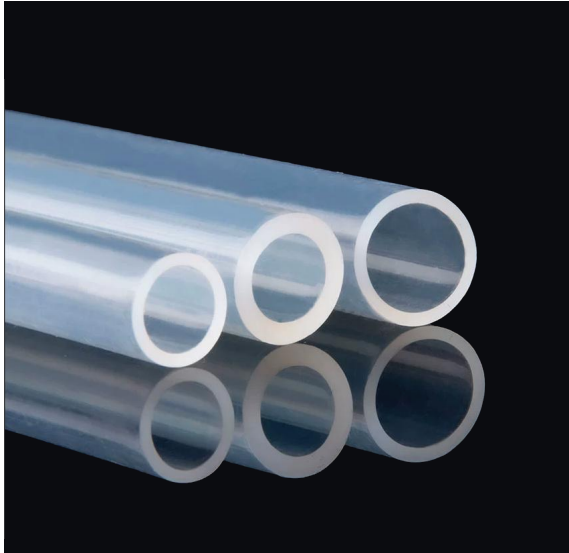

硅橡胶是一种新型的高分子弹性材料,有极好的耐高温和耐低温性能,有良好的生理稳定性,而且能够经受反复多次苛刻和消毒条件,具有极佳的回弹性和变形小,耐臭氧,耐紫外。耐辐射等特点,特种硅橡胶具有耐油性能。

硅胶管是液体、气体以及其他材料的流通与包覆载体。行业中硅橡胶管可分为“挤出管”、“异型管条”。广泛应用于现代工业、国防工业和日常生活用品中。

### 硅胶管

货号	规格	单位
SK-307	12mm*18mm10米/捆	卷
SK-308	13mm*16mm10米/捆	卷
SK-306	12mm*16mm10米/捆	卷
SK-306A	12mm*16mm10米/捆	卷
SK-305	10mm*18mm10米/捆	卷
SK-304	10mm*16mm10米/捆	卷
SK-303	10mm*15mm10米/捆	卷
SK-302	9mm*13mm10米/捆	卷
SK-300	8mm*14mm10米/捆	卷
SK-299	7mm*13mm10米/捆	卷
SK-298	7mm*12mm10米/捆	卷
SK-297	6mm*12mm10米/捆	卷
SK-296	6mm*11mm10米/捆	卷
SK-295	5mm*10mm10米/捆	卷
SK-294	5mm*9mm10米/捆	卷
SK-293	4mm*9mm10米/捆	卷
SK-292	4mm*8mm10米/捆	卷
SK-291	3mm*8mm10米/捆	卷
SK-290	3mm*6mm10米/捆	卷
SK-289	2mm*6mm10米/捆	卷
SK-288	2mm*5mm10米/捆	卷

硅胶毛细管可用作透明或不透射线的试管具有很高的生物相容性,不易形成血栓,耐化学药品和耐高温,且易于改型它的柔软度减少了导管插入和推进时的血管创伤,可以高压灭菌或EtO灭菌。

- 柔韧性好,长期折叠弯曲不易变形,抗疲劳不易损坏经久耐用;
- 不易老化,耐折耐卷曲、耐撕拉、性能稳定;
- 容易清洗,采用纳米技术,分离油渍污垢的附着。

### 硅胶管/硅胶毛细管

货号	规格	单位
SK-2687	0.5*1MM/10米	卷
SK-2688	0.5*1.5mm/10米	卷
SK-2689	0.5*2mm/10米	卷
SK-2691	0.7*1.7mm	卷
SK-2692	0.8*1.9mm/10米	卷
SK-2693	1*2mm/10米	卷
SK-2694	1*3mm/10米	卷
SK-2690	0.5*3mm/10米	卷
SK-2695	1*4mm/10米	卷
SK-2696	1.5*2.5mm/10米	卷
SK-2697	1.2*2.2mm/10米	卷
SK-2698	1.5*3mm/10米	卷
SK-2699	1.6*3.2mm/10米	卷
SK-2700	1.8*3mm/10米	卷
SK-2701	2*3mm/10米	卷
SK-2686	0.3*0.8MM/10米	卷
SK-2702	2*4mm/10米	卷
SK-2703	2.5*3.5mm/10米	卷
SK-2704	2.5*4mm/10,米	卷

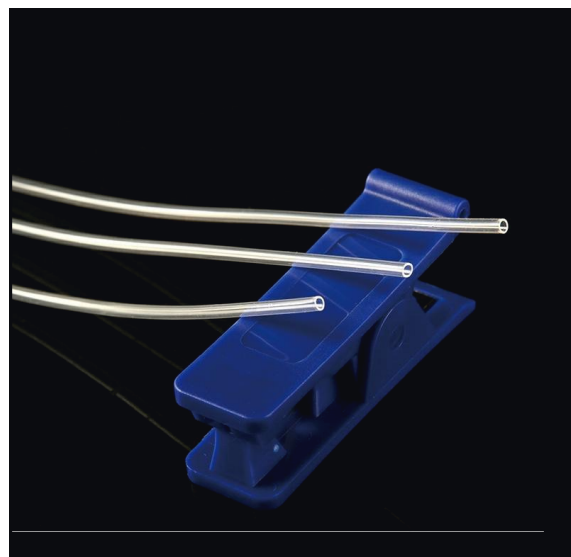

# CORK

## 软木塞



软木塞是一种非常古老的密封材料,被广泛用于酒类和香水等容器的密封。它具有很强的弹性和抗震能力,同时还可以提供良好的密封效果。其制作材料来自于软木树的栓皮,因此被认为是一种环保可持续的塞子材料。

- 软木试管塞,软木颗粒大些,颜色自然高度为35mm,柔韧性和密封性都好很多;
- 材质稳定,经久耐用,耐腐蚀,耐高温;
- 产品用途,适用于红酒瓶、试管.玻璃工具器皿。



货号	规格	单位
SK-R084	50mm	20个/包
SK-R083	40mm/20个	20个/包
SK-R082	30mm/20个	20个/包
SK-R081	25mm/20个	20个/包
SK-R080	20mm/20个	20个/包
SK-R079	18mm/20个	20个/包
SK-R078	15mm/20个	20个/包
SK-R077	13mm/20个	20个/包

# RUBBER STOPPERS

## 橡胶塞

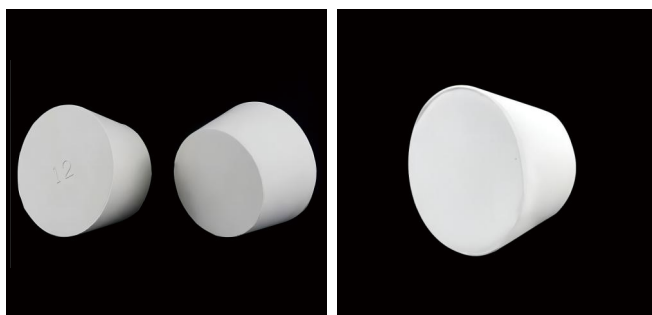

橡皮塞,是在化学实验中使用的—种密封设备,由橡胶制成,也叫胶塞。没有磨口的化学仪器—般可以用橡胶塞密封。

- 弹性好,不易变形软硬适中,按标准制作,用料环保;
- 密封严实,可用于堵塞玻璃口/管道口/鱼缸开孔等,防止撒漏,应用非常广泛。

货号	规格	单位
SK-3763	000号	50个/包
SK-3764	00号	50个/包
SK-3765	0号	50个/包
SK-3766	1号	50个/包
SK-3767	2号	50个/包
SK-3768	3号	20个/包
SK-3769	4号	20个/包
SK-3770	5号	20个/包
SK-3771	6号	10个/包
SK-3772	7号	5个/包
SK-3773	8号	5个/包
SK-3774	9号	5个/包
SK-3775	10号	5个/包
SK-3776	11号	5个/包
SK-3777	12号	5个/包
SK-3778	13号	5个/包
SK-3779	14号	个
SK-3780	15号	个
SK-3781	16号	个
SK-3782	17号	个
SK-3783	18号	个
SK-3784	19号	个
SK-3785	20	个

# FLASK TRAY

## 烧瓶托



### 产品特性

Product Features

- 软木烧瓶托,高密度合成软木,经高温高压压制而成,烧瓶托厚度均为30MM,摩擦系数大,耐酸碱,耐热,隔热保温性能良好;
- 橡胶烧瓶托耐酸耐碱,耐腐蚀,弹性好,摩擦系数大,保证稳定放置圆底容器,适用于多种规格容量的容器;
- 白色PP烧瓶托, PP烧瓶托未着色时呈白色半透明,蜡状,比聚乙烯轻,透明度也较聚乙烯好,比聚乙烯刚硬。

货号	规格	材质	单位
SK-3575	80mm	木托	个
SK-3576	100mm	木托	个
SK-3577	110mm	木托	个
SK-3578	120mm	木托	个
SK-3579	140mm	木托	个
SK-3580	160mm	木托	个
SK-3581	210mm	木托	个
SK-3582	黑色/90mm	橡胶	个
SK-3583	红色/90mm	橡胶	个
SK-3584	90mm	PP塑料	个
SK-3585	160mm	PP塑料	个



# INJECTION PADS

## 进样垫



### 产品特性 Product Features

- 耐高温,采用进口硅橡胶经过高科技改进的耐高温新材料制造;
- 穿刺顺畅,导向孔使得进样针穿刺更顺畅;
- 顺畅连接,圆弧形倒角保证各种色谱仪进样器能顺畅连接;
- 避免粘连,凸出的同心圆底纹有效避免超高温时进样垫与进样器发生粘连。



货号	规格	单位
SK-2874	11*3mm	50个/包
SK-2875	11*3mm	50个/包
SK-2876	9*3mm	50个/包

# EAR WASH BALLS

## 洗耳球



洗耳球,又作吸耳球,一种橡胶质地,下面是球形,上面是管状的仪器,用于快速大量吹出风来,最初用于游泳后吸取耳的进水。现在一般用于吹走怕湿物体上的灰尘,例如清除键盘,电路板上的灰尘,在实验室,洗耳球主要用于吸量管定量抽取液体,洗耳球还可以把密闭容器里的粉末状物质吹散。

### 产品特性

#### Product Features

- 选材考究,PCV优质材质,抗老化,不脱胶;
- 手感柔软,按压不费劲,解压;
- 颈部加厚处理,不易弯曲,有效阻止
- 使用过程中嘴巴碰到镜头造成损坏。



货号	规格	单位
sk-f3708	大号90ml	10个/组
sk-f3706	小号30ml	10个/组
SK-2939	大号长嘴	个

# PRESSURIZED BALLS

## 加压球



压力球的主要功能是通过被压缩和放松来产生气压变化。

压力球通常由柔软的橡胶或者硅胶材质制成,外形呈球状。压力球的内部有一个空腔,通过对其施加外力来改变空腔的体积。

### 产品特性

Product Features

- 优质选材,采用不锈钢气阀,加厚气管,经久耐用;
- 宝塔头设计,气密性好,不漏气;
- 搭配使用,与血压计臂带搭配使用;
- 应用范围,可用作血压计球,颈椎牵引器球,坐垫(圆垫/方垫)充气球,手机电脑及精密仪器的清洁用球。

货号	容量	单位
sk-f0478	中号	10个/包

# RUBBER BULBS

## 橡胶球胆

橡胶球胆是橡胶体育用品的一种。为各种皮革球、合成革球、橡胶球类的主要配件，充气后作各种球类的骨架。分胶乳球胆、天然橡胶球胆和合成橡胶球胆。由四片胶片互相粘贴，再贴上、下胶片、气门嘴、气门芯硫化而成。

### 产品特性

Product Features

- 天然橡胶, 经久耐用, 弹性好, 厚度均匀, 不易断裂;
- 材质稳定橡胶具有优良的回弹性、绝缘性、隔水性及可塑性等特性;
- 不漏气很实用, 转移气体很好使;
- 密封不漏气, 接头处缝制严密。



货号	规格	单位
SK-2541	4#(小号127*262mm)	个
SK-2543	7#(大号148*300mm)	个
SK-2542	5#(中号143*277mm)	个

# COLOR-CHANGING SILICONE

## 变色硅胶

变色硅胶是以具有高活性吸附材料细孔硅胶为基础原料经过深加工制成的具有高附加值和较高技术含量的指示型吸附剂,属于高档次的吸附干燥剂。



### 产品特性

Product Features

- 变色硅胶,颗粒饱满,闻湿色变,优质蓝变粉指示硅胶,吸湿一目了然;
- 吸湿性能好,赶走潮湿,阳光常在,吸湿性能好,保护物品免受潮湿侵害;
- 可重复使用,加热或太阳暴晒循环使用建议重复使用3-4次;
- 密集微孔结构,吸附能力强,吸附空气中水分,将其锁定,达到干燥效果。

货号	规格	单位
SK-2944	500g	瓶
SK-2944-1	500g/10瓶	箱

# SILICONE STOPPER

## 硅胶塞

硅胶塞通常指的是硅胶制成的塞子或封堵物。硅胶是一种常见的材料,具有高温耐受性、耐化学腐蚀性、柔软耐用等特性,因此广泛用于制造各种封堵和密封产品。

### 产品特性 Product Features

- 优良材质,耐腐蚀,性能稳定,安全卫生;
- 耐高低温,温度适应范围广泛:零下60°C—250°C;
- 有孔塞,有孔塞配合单向阀;无孔塞,无孔塞用于密封;
- 实心高弹性,优质原料,柔韧性好,结实,可反复重复使用。



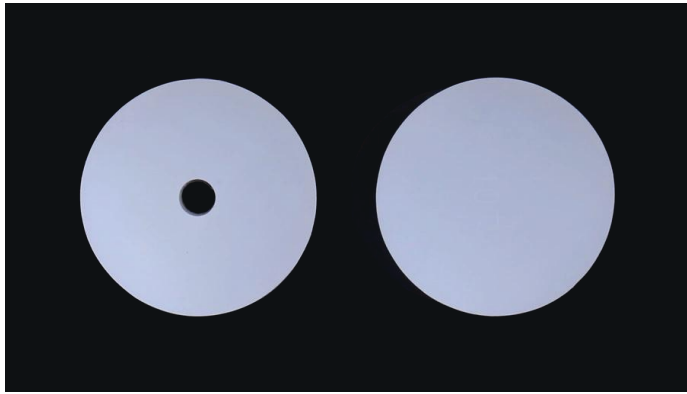

货号	规格	单位
SK-262	3号 有孔	10个/包
SK-271	12号 有孔	10个/包
SK-272	13号 有孔	10个/包
SK-273	14号 有孔	10个/包
SK-270	11号 有孔	10个/包
SK-269	10号 有孔	10个/包
SK-268	9号 有孔	10个/包
SK-267	8号 有孔	10个/包
SK-266	7号 有孔	10个/包
SK-265	6号 有孔	10个/包
SK-264	5号 有孔	10个/包
SK-263	4号 有孔	10个/包
SK-255	8号	10个/包
SK-260	13号	10个/包
SK-259	12号	10个/包
SK-258	11号	10个/包
SK-257	10号	10个/包
SK-256	9号	10个/包
SK-252	5号	10个/包
SK-251	4号	10个/包
SK-250	3号	10个/包
SK-253	6号	10个/包
SK-261	14号	10个/包
SK-254	7号	10个/包

# THICK-WALLED REAGENT BOTTLES

## 厚壁试剂瓶



带盖厚壁广口大瓶极其结实,用于储存和运输液体和干燥材料。可用作自动化仪器的储液槽和废液容器。

### 产品特性

#### Product Features

- HDPE通常为半透明无色固体,无臭无毒;
- HDPE由于结构规整而高度结晶化,故熔点高达130°C,耐热,制品可用蒸汽消毒是其突出优点;
- HDPE密度0.941-0.960,是最轻的通用塑料,是高密度聚乙烯塑料;
- 密封性好,螺纹盖口,防止渗漏,安全可靠。



货号	规格	单位
sk-f0360	2L	个
sk-f0360-1	4L	个



# PLASTIC GALLON BOTTLES

## 塑料加仑瓶

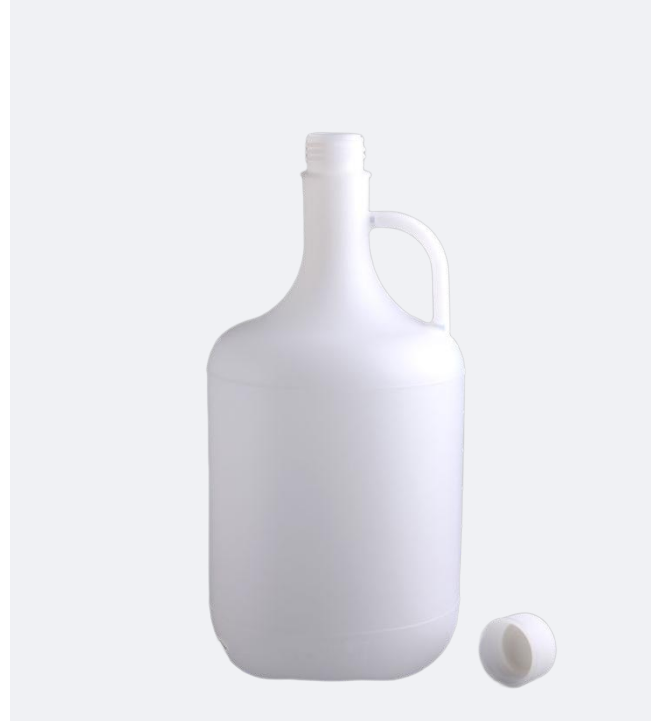

### 产品特性

Product Features

- 加厚材质,坚固耐用更长久;
- 密封性好,螺盖设计工艺,防漏液,安全可靠;
- 底座平稳,宽大的底座可以防止倾斜。

货号	规格	单位
sk-f0359	4L	个

# DISTILLED BUCKETS

## 蒸馏水桶HDPE



塑料放水瓶, 又称塑料下口瓶, 塑料龙头瓶, 瓶身加厚原生进口HDPE材料(可以整体高温灭菌), 不含增塑剂和其他添加剂, 无生物毒性。瓶盖采用PP材料, 水龙头采用进口的, 内部全塑料制成, 密封件采用聚四氟乙烯制成, 所有材料均为惰性材料, 经久耐用, 化学兼容性好, 可盛装蒸馏水, 缓冲液等酸, 碱等各种溶液分装, 瓶身的刻度, 有提手, 方便搬运。密封效果好。适用于科研, 教学, 医药, 石油化工, 环保, 生物实验室等等。

### 产品特性

#### Product Features

- HDPE通常为半透明无色固体, 无臭无毒;
- HDPE由于结构规整而高度结晶化, 故熔点高达130°C, 耐热, 制品可用蒸汽消毒是其突出优点;
- HDPE密度0.941-0.960, 是最轻的通用塑料, 是高密度聚乙烯塑料;
- 密封性好, 螺纹盖口, 龙头内置防腐垫圈, 防止渗漏。



货号	规格	单位
SK-040	5L	个
SK-041	10L	个
SK-042	25L	个
SK-133	20L	个

# PLASTIC SQUARE BUCKETS

## 塑料方形桶



塑料放水瓶, 又称塑料下口瓶, 塑料龙头瓶, 瓶身加厚原生进口HDPE材料(可以整体高温灭菌), 不含增塑剂和其他添加剂, 无生物毒性。所有材料均为惰性材料, 经久耐用, 化学兼容性好, 可盛装蒸馏水, 缓冲液等酸, 碱等各种溶液分装, 瓶身的刻度, 有提手, 方便搬运。密封效果好。适用于科研, 教学, 医药, 石油化工, 环保, 生物实验室等等。

### 产品特性

Product Features

- HDPE通常为半透明无色固体, 无臭无毒;
- HDPE由于结构规整而高度结晶化, 故熔点高达130°C, 耐热, 制品可用蒸汽消毒是其突出优点;
- HDPE密度0.941-0.960, 是最轻的通用塑料, 是高密度聚乙烯塑料;
- 密封性好, 螺纹盖口, 防止渗漏, 安全可靠;
- 底座平稳, 宽大的底座可以防止倾斜。





### 塑料方桶放水桶加厚10L20L龙头壶HDPE大口液体桶储水桶

货号	规格	包装
sk-f0358	20L带龙头	个
sk-f0356	20L不带龙头	个
sk-f0355	10L不带龙头	个
sk-f0357	10L带龙头	个



### 塑料方桶方形壶管嘴HDPE扁方桶化工制药废液桶瓶

货号	规格	包装
sk-f0352	10L不带漏斗	个
sk-f0354	20L不带漏斗	个
sk-f0353	20L带漏斗	个
sk-f0351	5L不带漏斗	个



PP材质, 全称聚丙烯, 是一种无毒无味的白色固体, 具有耐热性、耐腐蚀性、密度小、可塑性强、加工容易等优点。可高压高温灭菌(高温高压前请卸下放水口)

适用范围: 用于存储和分配溶液、培养基等。是保存无菌水的理想选择。

### 塑料方形桶10L扁平龙头壶20L公斤放水桶储纯净水桶pp材质

货号	规格	包装
sk-f0365	20L带龙头	个



#### 产品特性 Product Features

- 为了便于搬运, 此瓶装有横向和竖向的把手;
- 带有倒向的刻度, 剩余液体量一目了然;
- 可以从拔取内塞的繁琐操作中解脱, 不用担心液体漏出。

### 塑料方桶放水桶龙头瓶PP食品级便携储水瓶

货号	规格	包装
sk-f0343	10L带龙头/3个	箱
sk-f0342	5L带龙头/3个	箱
sk-f0338	3L不带龙头/3个	箱
sk-f0339	5L不带龙头/3个	箱
sk-f0341	3L带龙头/3个	箱

# PP PLASTIC WATER BUCKET

## PP塑料放水桶

PP材质, 全称聚丙烯, 是一种无毒无味的白色固体, 具有耐热性、耐腐蚀性、密度小、可塑性强、加工容易等优点。可高压高温灭菌(高温高压前请卸下放水口)

适用范围: 用于存储和分配溶液、培养基等。是保存无菌水的理想选择。



### 塑料桶PP龙头瓶下口瓶10L20L蒸馏水储液桶高温灭菌纯水桶

货号	规格	单位
sk-f0364	10L不带龙头	个



### PP塑料桶放水桶带刻度可高温高压灭菌耐酸碱

货号	规格	单位
sk-f4725	50L	个
sk-f4724	20L	个
SK-3714	5L	个
sk-f4726	4L	个
sk-f4727	2L	个
sk-f4729	三通盖(细柱)	个
sk-f4730	三通盖(粗柱)	个
sk-f4728	1L	个
sk-f4723	10L	个



# PE PLASTIC BIG MOUTH BUCKET

## PE塑料大口水桶



聚乙烯(PE)无臭,无毒,手感似蜡,具有优良的耐低温性能(最低使用温度可达-100~-70℃)。化学稳定性好,因聚合物分子内通过碳-碳单键相连,能耐大多数酸碱的侵蚀(不耐具有氧化性质的酸)。常温下不溶于一般溶剂,吸水性小,电绝缘性优良。

用途:主要用作农膜、工业用包装膜、药品与食品包装薄膜、机械零件、日用品、建筑材料、电线、电缆绝缘、涂层和合成纸等。

### 产品特性

Product Features

- 选材考究,瓶身和瓶盖由聚乙烯PE材料制成;
- 密封性好,螺盖设计工艺,防漏液,安全可靠;
- 清洗方便,盖子大,清洗方便,龙头无需排气即可注水;
- 做工精细,材质稳定,接口牢固,经久耐用。



货号	规格	单位
sk-f0345	20L不带龙头	个
sk-f0344	10带龙头	个

# WASTE LIQUID CHEMICAL BARRELS

## 废液化工桶

- 密封性好,配有防盗盖的内盖,封口牢固,防漏和防盗性能好,使用安全方便;
- 桶身加厚圆滑,坚固厚实,用料十足;
- 平稳底座,加厚型桶身,更坚固;
- 提手结实耐用,方便移动,用口细节处也光滑,大厂品质。



货号	规格	单位
sk-f0456	25L/白色	个
sk-f0456-1	20L/白色	个



# LIQUID WASTE RECYCLING CONTAINERS

## 废液回收容器

废液回收容器采用pe材质,底座平稳,防止倾斜;带漏斗,方便装入废液,方便实验。塑料废液桶具有轻、耐腐蚀、不易泄漏等优点。塑料废液桶广泛应用于化学品、食品、医药等领域中化学品的储存、运输和处理。



货号	规格	单位
sk-f0350	20L白色带漏斗	个
sk-f0349	20L灰色带漏斗	个
sk-f0348	20L红色带漏斗	个
sk-f0347	20L黄色带漏斗	个
sk-f0346	20L蓝色带漏斗	个

# PLASTIC SHAKE TUBE

## 塑料摇菌管



摇菌管广泛应用于各各大科研机构、院校、医疗机构等单位,采用高透明优质聚丙烯材料制成,可进行高温、高压消毒,独特的密封性能有效防止标本渗漏,耐受性能好,可射线灭菌消毒。耐高、低温不变形,无泄露,实验时可单手操作,开合盖轻松自如。

- 透明清晰,采用透明设计,方便观察,更容易识别;
- 内壁光滑,产品厚度均匀,内壁光滑,产品美观大方;
- 采用刻度设计,刻度清晰不易损,观察方便,实验更简便。



货号	规格	单位
sk-1651	5ml/无刻度	100个/包
sk-1652	12ml/带刻度	100个/包

# FLOW CYTOMETRY TUBES

## 流式细胞管

流式管是一种专门应用于流式细胞术的细胞容器，广泛应用于流式检测、分选等流式细胞术实验中。

- 管体采用聚苯乙烯 (PS) 材质, 适合细胞培养、流式检测、流式分选等细胞实验。
- 双位置锁扣帽, 可提供通风位置和完全关闭位置。易于使用, 其厚壁和独特结构可提供良好的密封性。
- 用于流式细胞仪, 进行流式检测、分选等操作。  
提供以医学型包装材料进行的产品独立包装确保无菌。

### 流式细胞管 无盖(另配) 试管

货号	规格	单位
SK-R101	12*75mm 5ml	包



### 流式管/试管, 聚苯乙烯, 圆底带帽, 灭菌无酶

货号	规格	单位
SK-R100	12*75mm 5ml	包



# PLASTIC DOSING BOTTLES

## 塑料定量瓶



### 产品特性

#### Product Features

- 材质:均聚丙烯 (PP-H);
- 透明度高;
- 非常好的耐酸性;
- 刻度至50 mL;
- 可浸出金属含量极低每批货都附有金属背景报告;
- 适合领先品牌石墨消解决系统。

货号	规格	单位
SK-R511	50ml	10pcs/盒

# PLASTIC LIQUID PHASE TUBES

## 塑料液相管

塑料内插管通常由聚合物材料制成, 具有较好的耐腐蚀性、耐酸碱性和良好的物理性能。



### 产品特性

#### Product Features

- 选材考究, 采用PP材质, 内插管是小体积进样的最佳选择;
- 刻度清晰, 采用刻度设计, 刻度清晰不易损, 观察方便, 实验更简便;
- 适用性高, 适用于大部分进样瓶, 作为色谱瓶内插管。

货号

SK-R025

规格

250ul

包装

包

# ULTRAVIOLET DISINFECTION LAMP

## 一次性软试管



### 产品特性

Product Features

- 管壁均匀,PE材质,精细工艺,试管壁厚均匀;
- 柔韧性能好,耐穿刺,不易破损;
- 管体透明度高,方便观察。

货号	规格	单位
sk-f6521	12*75mm	500支/包
sk-f6521-1	12*100mm	500支/包
SK-3683	15*100mm	300支/包
sk-f6521-3	15*100mm尖底	700支/包
sk-f6521-4	10*75mm	500支/包
sk-f6521-5	10*100mm	500支/包

# MULTIMETER

## 研磨管



### 产品特性

Product Features

- 管壁均匀,精细工艺,试管壁厚均匀;
- 柔韧性能好,耐穿刺;
- 优选材质,材质稳定,不易破损;
- 管体透明度高,方便观察。

货号	规格	单位
sk-f6525	2ml	500支/包
sk-f6525-1	5ml	200支/包
sk-f6525-2	10ml	200支/包
sk-f6525-3	15ml	100支/包
sk-f6525-4	50ml	50支/包

# ULTRAFILTRATION TUBES

## 超滤管



- 内置超滤内管,均配有超滤内管,数据精准,超滤性能好;
- 密封性好,盖帽紧实防止杂菌污染;
- 刻度清晰,可见自带书写区域方便观察使用;
- 耐高速旋转,0.5ml可达15000xg,4ml/15ml摆桶转子达4000xg/定角转子达5000xg。



货号	规格	单位
SK-2950	3KD	支
SK-2951	10KD	支
SK-2952	30KD	支
SK-2953	50KD	支
SK-2954	100KD	支
sk-f6545	10KD	支
SK-3201	100KD	支
SK-3202	3KD	支
SK-3203	30KD	支
SK-3204	50KD	支
SK-3226	10KD	支
SK-3227	100KD	支
SK-3228	3KD	支
SK-3229	30KD	支
SK-3230	50KD	支
SK-2955	3KD	24支/盒
SK-2956	10KD	24支/盒
SK-2957	30KD	24支/盒
SK-2958	50KD	24支/盒
SK-2959	100KD	24支/盒



# DROSOPHILA TUBES

## 果蝇管



聚丙烯(PP)材质:耐高温高压,透明度高,节约成本

聚苯乙烯(PS)材质:透明度高,便于观察

### 果蝇管

货号	规格	材质	单位
SK-3893	24*95mm	PS材质	100支/包
SK-3894	24*95mm	PP材质	100支/包
SK-3895	24*95mm	玻璃	50支/包

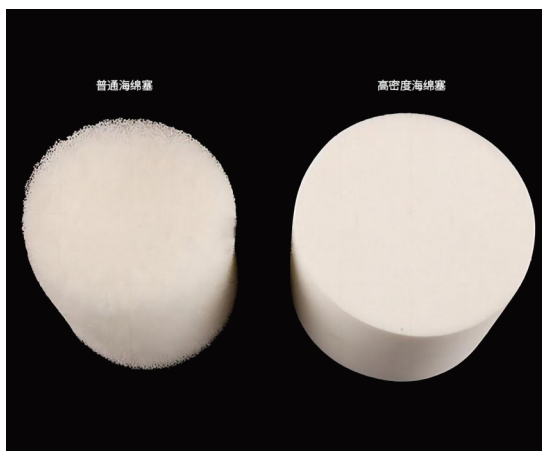

关于果蝇管海绵塞,高密度海绵制成,高洁净度,致密而透气,减少液体蒸发,避免螨虫污染;表面平整易于标记,反复使用后仍能保持紧密贴合瓶口。

### 果蝇管海绵塞

货号	规格	描述	单位
SK-3896	24*24mm	高密度海绵	100支/包
SK-3897	24*24mm	普通海绵	100支/包

# PROTECT FROM LIGHT CENTRIFUGE TUBES

## 避光离心管

离心管盖子采用防漏设计,密封性好,用于储存各种需要密封的液体、粉末等,棕色规格适合样品避光储存。



### 产品特性 Product Features

- 棕色避光,采用避光设计,方便观察,更容易识别;
- 刻度清晰,采用刻度设计,方便观察;
- 内壁光滑,产品厚度均匀,内壁光滑,简单易用;
- 优质选材,耐酸碱,经久耐用。

货号	规格	单位
sk-2077	15ml 螺口尖底	包
sk-2075	0.5ml 连盖	包
sk-2076	10ml 连盖	包
sk-2078	50ml螺口尖底	包
sk-2080	50ml可立尖平底	包
sk-2079	50ml螺口圆底	包
sk-2074	5ml连盖	包
sk-2073	1.5ml连盖	包

# EDTA ANTICOAGULANT CENTRIFUGE TUBES

## EDTA 抗凝离心管

该产品选用进口优质抗凝剂,采用微细均匀的喷雾设备和工艺,使血液在滑落过程中能充分接触抗凝剂,彻底抗凝,无需顾虑有微凝血现象,保证检测结果准确可靠。不能用于医院临床试验,采取血液之后需要上下180°轻轻颠倒混匀5-6次,常温下抗凝时间最久为2-3小时。

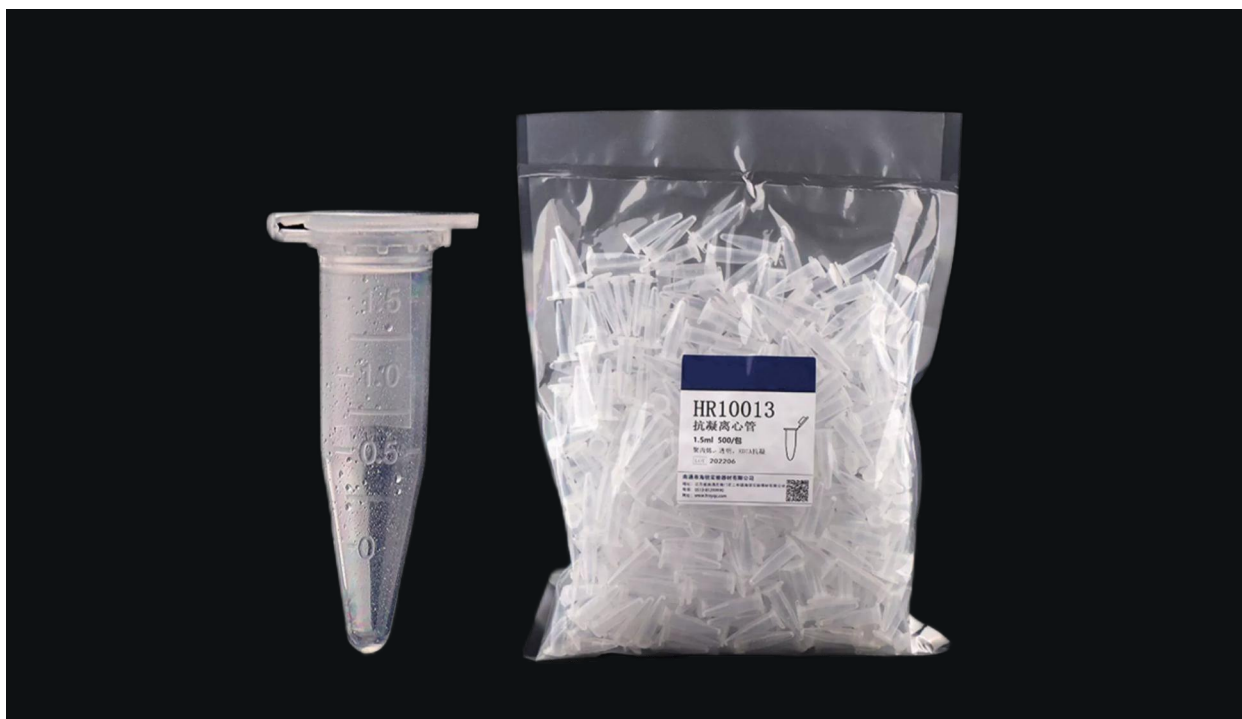

### 产品特性

#### Product Features

- 接口紧实,密封管口,防止漏液;
- 刻度清晰,采用刻度设计,方便观察;
- 内壁光滑,产品厚度均匀,内壁光滑,简单易用;
- 透明度高,方便观察,更容易识别。

货号	规格	单位
SK-3542	1.5ml	500个/包
SK-3543	0.5ml	1000个/包
SK-3544	2ml	500个/包

# CENTRIFUGE TUBES

## 离心管



微量离心管都有管盖,它的作用是防止样品外泄,尤其是用于有放射性或强腐蚀性的样品时防止样品外泄是很重要的;管盖还有一个作用是防止样品挥发以及支持离心管,防止离心管变形。呈透明或者半透明,易观察,其硬度小,可用穿刺法取出样品。



### 产品特性

#### Product Features

- 刻度清晰,采用刻度设计,方便观察,更容易识别;
- 密封性好,管口有卡槽,不易漏;
- 产品厚度均匀,内壁光滑,无气泡,无毛边简单易用;
- 材质稳定,不易变形,经久耐用。

货号	规格	描述	单位
SK-2940	1.5ML	无盖	500个/包
SK-2941	2ML	无盖	500个/包
SK-2942	5ML	无盖	300个/包
SK-2943	10ML	无盖	200个/包

货号	规格	描述	单位
SK-698	2ML	/	500个/包10包/箱
SK-711	50ML	螺口平底	50个/包10包/箱
SK-712	100ML	螺口带刻度	30个/包10包/箱
SK-710	50ML	螺口圆底	50个/包10包/箱
SK-706	100ML	插口带刻度	30个/包10包/箱
SK-709	50ML	螺口尖底	50个/包10包/箱

货号	规格	描述	单位
SK-708	50ML	插口	50个/包 10包/箱
SK-707	20ML	插口	100个/包 10包/箱
SK-705	7ML	连盖	200个/包 10包/箱
SK-704	15ML	连盖	100个/包 10包/箱
SK-703	15ML	螺口尖底	100个/包 10包/箱
SK-702	15ML	螺口圆底	100个/包 10包/箱
SK-701	10ML	插口圆底	100个/包 10包/箱
SK-700	10ML	螺口尖底	100个/包 10包/箱
SK-699	10ML	螺口圆底	100个/包 10包/箱
SK-698	5ML	连盖	300个/包 10包/箱
SK-697	1.5ML	/	500个/包 10包/箱
SK-696	0.5ML	/	1000个/包 10包/箱
SK-695	0.2ML	/	1000个/包 10包/箱
SK-694	0.1ml	/	1000个/包 10包/箱
SK-3713	50ML	尖底	100支/包
sk-2071	1000ML	插口	包
sk-2065	150ML	螺口圆底	包
sk-2064	150ML	螺口尖底	包
sk-2072	1000ML	螺口圆底带刻度	包
sk-2068	500ML	螺口圆底	包
sk-2067	500ML	螺口尖底	包
sk-2070	500ML	插口	包
sk-2069	500ML	可立尖平底	包
sk-2063	150ML	连盖	包
sk-2056	20ML	/	包
sk-2066	200ML	插口	包
sk-2055	1.50ML	/	包
sk-2058	70ML	无刻度	包
sk-2059	100ML	连盖	包
sk-2054	0.50ML	/	包
sk-2057	50ML	/	包
sk-2060	100ML	插口	包
sk-2061	100ML	螺口尖底	包
sk-2062	100ML	螺口圆底	包
sk-2053	0.20ML	平盖	包
SK-G0030	30ML	/	50个/包
sk-f0508	500ML	平底	50个/包

# HIGH-SPEED CENTRIFUGE TUBES

## 高速离心管



离心管是一种管状试样容器,可带密封盖或压盖,是利用离心技术,将物体高速旋转时产生强大的离心力,使置于旋转体中的悬浮颗粒发生沉降或漂浮,从而使某些颗粒达到浓缩或与其他颗粒分离之目的。

高速离心管采用螺口设计,牢固耐用。

### 产品特性 Product Features

- 螺口设计,密封性好,防震防漏防脱落,不易漏水;
- 刻度清晰,采用刻度设计,方便观察,更容易识别;
- 产品厚度均匀,内壁光滑,简单易用;
- 把控质量,对产品进行严格检测,以保产品的标准;
- 卓越的生产工艺和设计极大的加强了机械强度。

货号	规格	单位
SK-069	10ml(圆底无刻度)	个
SK-070	50ml(圆底无刻度)	个
SK-132	30ml(圆底无刻度)	个
sk-886	50ml(圆底无刻度) 50支/包	50支/包
sk-885	30ml(圆底带刻度) 50支/包	50支/包
sk-888	100ml(圆底无刻度) 30支/包	30支/包
sk-887	50ml(尖底带刻度) 50支/包	50支/包

# CENTRIFUGE TUBE RACKS

## 离心管架

微型离心管架采用环保原料,耐酸碱,适配多种规格离心管,与离心管搭配使用,用来放置离心管。

### 产品特性

Product Features

- 材质稳定,加厚材质,可高温灭菌;
- 坚固耐用,使用寿命长;
- 外形美观,三种颜色,数字标识,便于样品定位;
- 侧边把手设计,拿取转移更加便捷安全;
- 圆角设计,平和圆润转角设计,保护双手。

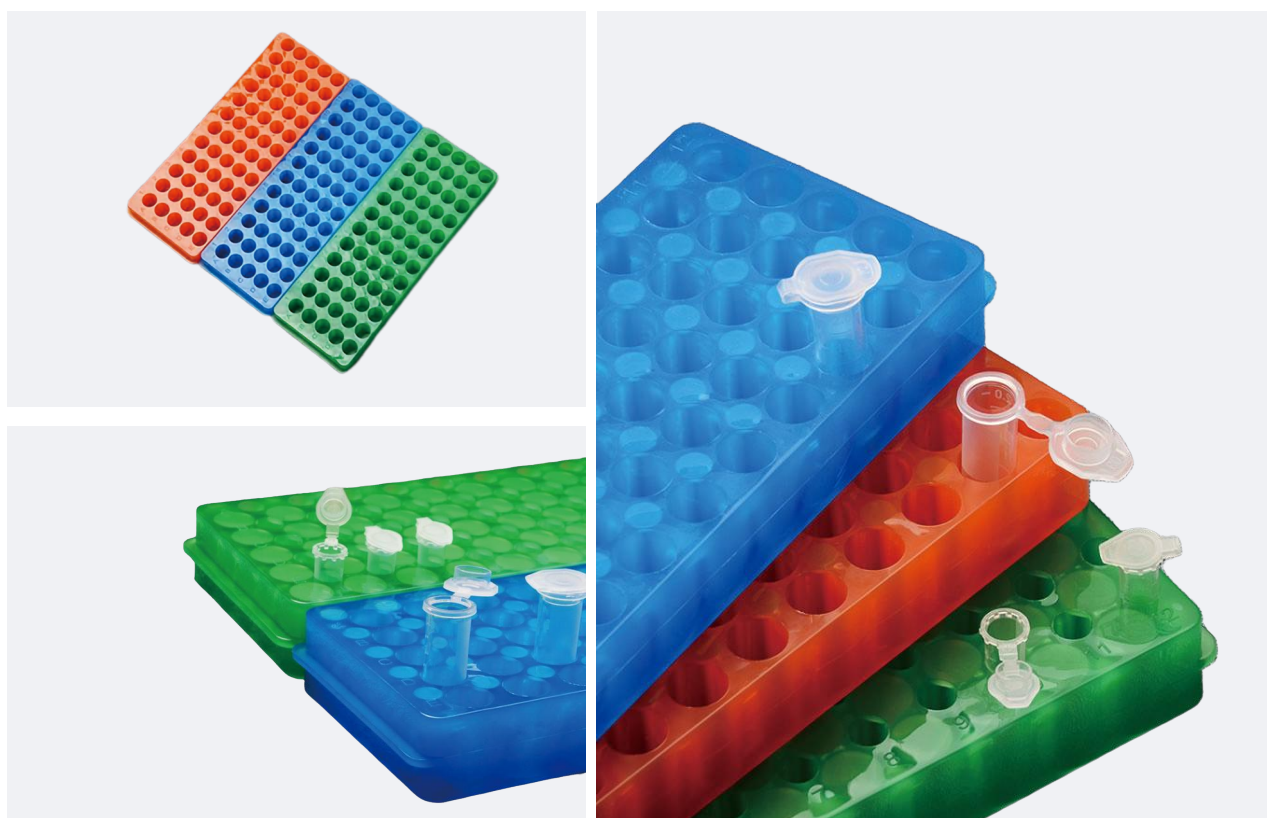

### 微型离心管架

货号	规格	单位
sk-f0665	60孔绿色	个
sk-f0666	60孔蓝色	个
sk-f0670	96孔橘色	个
sk-f0668	96孔绿色	个
sk-f0669	96孔蓝色	个
sk-f0667	60孔橘色	个

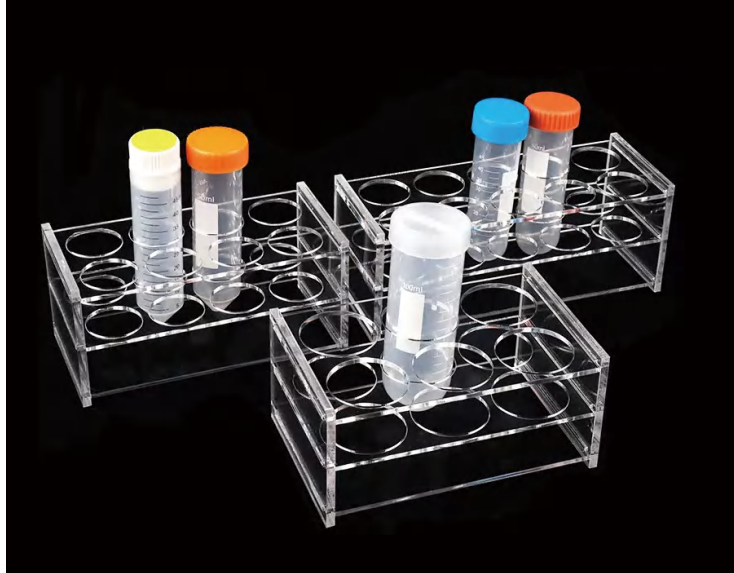

有机玻璃离心管架适用于实验室放置离心管时为了方便实验人员方便使用。

### 产品特性 Product Features

- 有机玻璃材质, 具有较好的透明性、化学稳定性, 力学性能和耐候性, 易染色, 易加工, 外观优美等优点;
- 接口牢固, 光滑表面, 不伤手, 更安全;
- 清透如镜, 板材一点受光, 全架折射发亮, 透光率达92%以上;
- 表面覆膜, 使用时将膜撕掉即可;
- 平稳牢固, 底座平稳, 不易晃动, 经久耐用;
- 孔径规范, 节省空间, 方便实验。



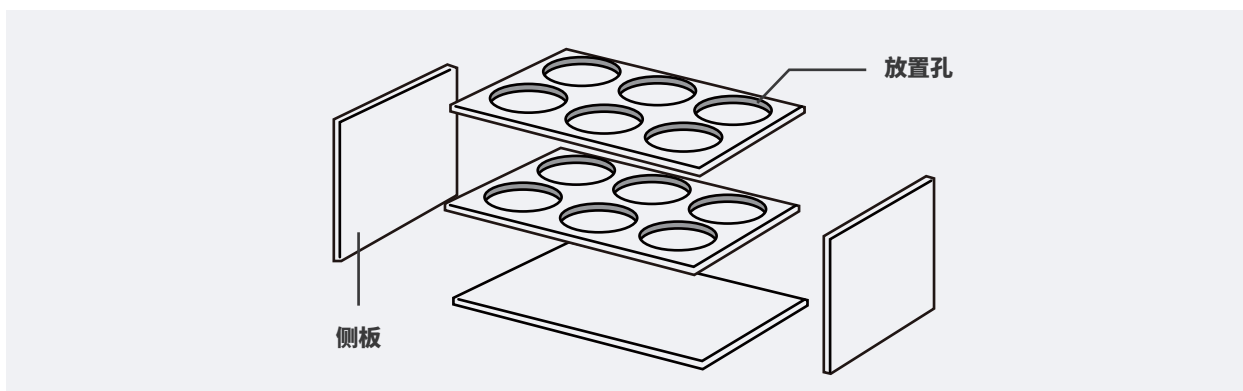

## 有机玻璃离心管架

货号	规格	单位
sk-f5108	7/10ml/24孔	个
sk-f5017	5ml/24孔	个
sk-f5104	1.5/2ml/48孔	个
sk-f5100	0.2ml/40孔	个
sk-f5103	1.5/2ml//24孔	个
sk-f5116	50ml/10孔	个
sk-f5112	10/15ml/40孔	个
sk-f5110	10/15ml/18孔	个
sk-f5102	0.5ml/40孔	个
sk-f5101	0.2ml/96孔	个
sk-f5109	7/10ml/48孔	个
sk-f5113	10/15ml/48孔	个
sk-f5105	1.5/2ml/96孔	个
sk-f5121	100ml/8孔	个
sk-f5117	50ml/12孔	个
sk-f5114	25ml/12孔	个
sk-f5119	50ml/20孔	个
sk-f5120	100ml/6孔	个
sk-f5118	50ml/12孔	个
sk-f5115	50ml/8孔	个
sk-f5111	10/15ml/24孔	个
sk-f5106	1.5/2ml/100孔	个
sk-f0615	Φ29*30孔5mm适用50ml锥形底	个
sk-f0616	Φ17*30孔5mm适用15ml	个
sk-f0013	Φ29*30孔5mm适用50ml平底	个
sk-f5122	100ml/10孔	个
sk-f5123	250ml/6孔加厚	个



**产品特性**  
Product Features

- 优选材质, 四面设计, 高温高压;
- 平滑美观, 材质稳定, 经久耐用;

- 做工精细, 孔径均匀, 摆放稳定不易倾倒;
- 适配性强, 四个面不同规格, 可放置不同型号离心管和试管。



**多功能离心管架/四面离心架**

货号	规格	单位
SK-3910	0.5ml/ 1.5ml /10ml/50ml	个

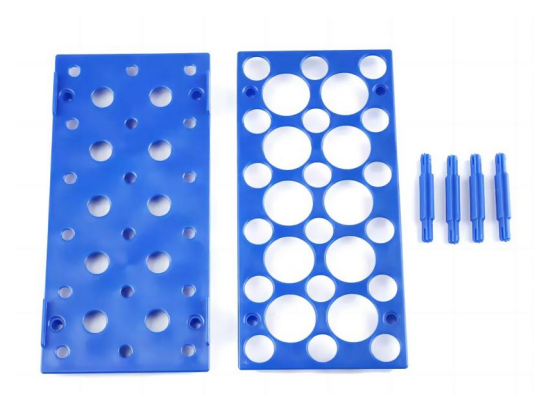

### 产品特性

Product Features

- 大小孔设计,适用不同型号离心管,实用性强;
- 加厚材质,材质稳定,耐酸耐碱;
- 可拆两用式设计,拆装便捷,节约空间;
- 底座稳定,架体厚重,放置平稳。

### 可拆卸离心管架

货号	规格	单位
SK-3586	28孔/18孔(10/15ml) 10孔(50ml)	个
SK-3587	50孔/30孔/10/15ml 20孔/50ml	个
SK-3588	50孔/10ml/15ml	个
SK-3589	25孔/50ml	个
SK-3590	28孔/10ml/15ml	个

# PP MICROCENTRIFUGE TUBE CASSETTE

## PP微量离心管盒架

微量离心管架采用优质聚丙烯PP材质，耐酸碱，与离心管搭配使用，用来放置离心管。适配0.5/1.5/2/5ml规格离心管使用。



### 产品特性 Product Features

- 材质稳定,加厚材质,可高温灭菌,耐121°C高温;
- 坚固耐用,使用寿命长;
- 做工精细,孔径均匀,适配性高;
- 圆角设计,平和圆润转角设计,保护双手。

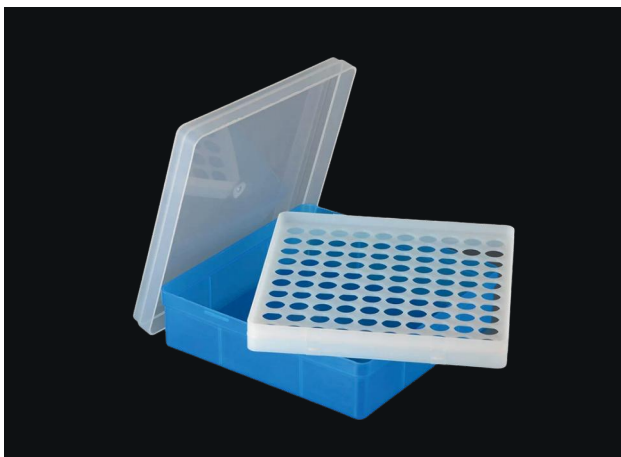

货号	规格	单位
sk-f0662	0.5mm/96孔孔径8.7mm	个
sk-f0663	1.5ml/2ml/100孔孔径11.5mm	盒
sk-f0664	适用5mm/32孔孔径14.1mm	盒

# VIAL HOLDERS

## 样品瓶架



有机玻璃样品瓶架适用于实验室放置色谱进样小瓶,方便实验人员使用。



### 产品特性

#### Product Features

- 有机玻璃材质,具有较好的透明性、化学稳定性,力学性能和耐候性,易染色,易加工,外观优美等优点;
- 接口牢固,光滑表面,不伤手,更安全;
- 清透如镜,板材一点受光,全架折射发亮,透光率达92%以上;
- 底座平稳,不易晃动,经久耐用;
- 孔径规范,节省空间,方便实验。



### 有机玻璃样品瓶架

货号	规格	单位
sk-1905	10ml/15ml/30孔(孔径22.5mm)	个
sk-1903	3ml/30孔(16.5mm)	个
sk-1901	10ml/15ml/50孔(孔径22.5mm)	个
sk-1900	5ml/50孔(孔径19mm)	个
sk-1906	20/30/40/50/30孔(孔径28mm)	个
sk-1904	5ml/30孔(孔径19mm)	个
sk-1902	20ml/30ml/40ml/50ml/50孔(孔径28mm)	个
sk-1899	3ml/50孔(孔径16.5mm)	个
sk-f0675	有机玻璃2ml样品瓶架	个



### 产品特性

Product Features

- 材质稳定,加厚材质,可高温灭菌;
- 坚固耐用,使用寿命长;
- 做工精细,孔径均匀,适配性高;
- 专为存放色谱进样瓶设计,安全稳定的叠放,减少使用空间;
- 圆角设计,平和圆润转角设计,保护双手。

### 样品瓶架/顶空瓶架/塑料进样瓶样品瓶托

货号	规格	孔径	单位
sk-f0674	50孔 绿色	12.5mm	个
sk-f0673	50孔 蓝色	12.5mm	个
sk-f3754	40孔 10/15ml	24mm	个
sk-f3755	40孔 20-60ml	28mm	个
sk-f3753	50孔 4ml	16mm	个
sk-f3752	50孔 2ml	12mm	个

# CUVETTE HOLDER

## 比色皿架

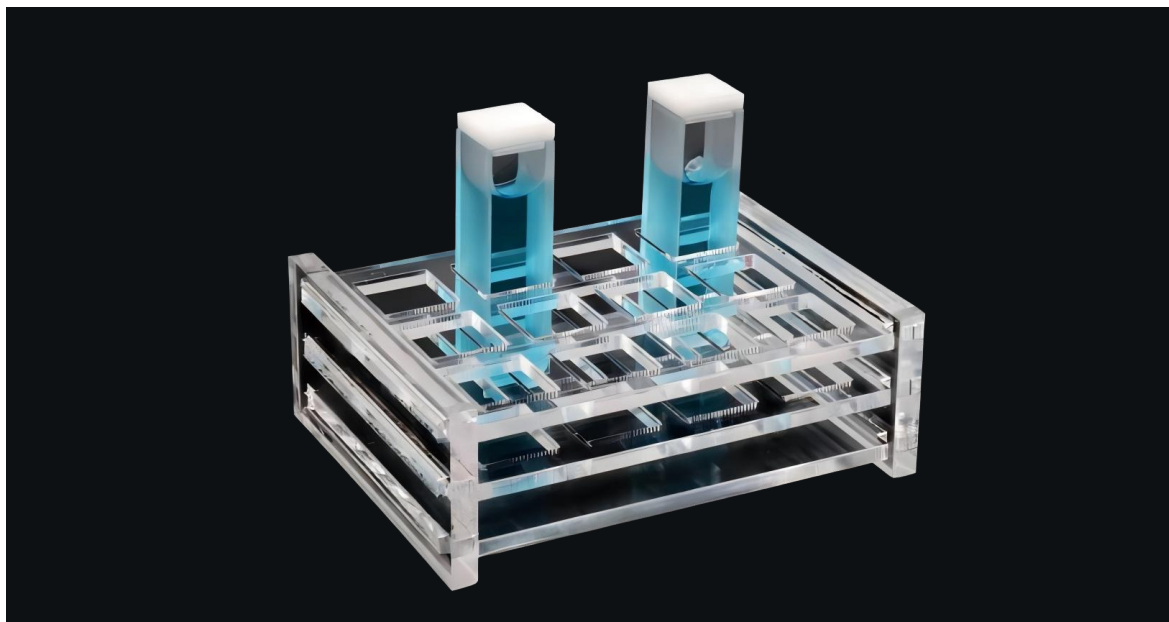

采用有机玻璃加厚材质定制,耐酸碱腐蚀。主要用于比色皿装取,规格齐全,收纳方便观察。

- 有机玻璃材质,化学稳定性,力学性能和耐候性,易染色,易加工,外观优美等优点;接口牢固,光滑表面,不伤手,更安全;
- 清透如镜,板材一点受光,全架折射发亮,透光率达92%以上;
- 底座平稳,不易晃动,经久耐用。

### 有机玻璃比色皿架子

货号	规格	单位
SK-3267	12孔 10mm	个
SK-3268	24孔 10mm	个
SK-3269	5孔 20mm	个
SK-3270	8孔 20mm	个
SK-3271	5孔 30mm	个
SK-3272	8孔 30mm	个
SK-3273	6孔 40mm	个
SK-3274	5孔 50mm	个
SK-R111	8孔10mm	个

采用聚乙烯材质, 化学稳定性好。进口Kartell产品, 主要便于比色皿装取, 规格齐全, 收纳方便观察。



### 产品特性

Product Features

- 材质稳定, 加厚材质, 无臭, 无毒;
- 坚固耐用, 使用寿命长;
- 做工精细, 孔径均匀, 适配性高;
- 电绝缘性优良;
- 平和圆润转角设计, 保护双手。



### 塑料比色皿架

货号	规格	单位
sk-f0829	170×50×15mm12孔	个





# PLEXIGLASS VOLUMETRIC BOTTLE HOLDERS

## 有机玻璃容量瓶架



### 产品特性

Product Features



- 采用透明设计,方便观察,美观整洁;
- 表面覆膜,使用前请先自行剥除表面的膜;
- 做工精细,孔径均匀;
- 卡口严实,可以放置不同规格的容量瓶摆放平稳,做工精细,孔径均匀;
- 平稳牢固,美观实用,效率收纳,节省空间。

货号	规格	单位
sk-f0642	2*5孔适用1ml	个
sk-f0645	2*5孔适用2ml	个
sk-f0644	2*5孔适用10ml	个
sk-f0646	5ml容量瓶架2*5孔	个
sk-f0677	50ml/2*5孔	个
sk-f0643	2*5孔适用5ml	个
sk-f0648	2*2孔100ml	个

# PLEXIGLASS SINKER CUPS

## 有机玻璃沉降杯/架



- 有机玻璃材质, 具有较好的透明性、化学稳定性, 力学性能和耐候性, 易染色, 易加工, 外观优美等优点;
- 接口牢固, 光滑表面, 不伤手, 更安全;
- 清透如镜, 板材一点受光, 全架折射发亮, 透光率达92%以上;
- 采用刻度设计, 刻度清晰不易损, 观察方便, 实验更简便。

货号	规格	单位
sk-f0607	1000ml沉降杯2个+沉降架	个
sk-f0608	1000ml沉降杯一个	个
sk-f0610	沉降架1个	个
sk-f0609	1000ml沉降杯2个	个

# PLEXIGLASS PIPETTE RACKS

## 有机玻璃移液管架

- 有机玻璃材质, 具有较好的透明性、化学稳定性、力学性能和耐候性, 易染色, 易加工, 外观优美等优点;
- 接口牢固, 光滑表面, 不伤手, 更安全;
- 清透如镜, 板材一点受光, 全架折射发亮, 透光率达92%以上。



### 有机玻璃移液管架圆盘

货号	容量	单位
sk-f0622	42孔	个

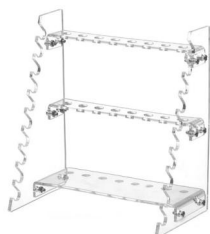

### 梯形刻度吸管架

货号	容量	单位
sk-f0623	13孔	个

# PLEXIGLASS SEPARATING FUNNEL RACKS

## 有机玻璃分液漏斗架



- 有机玻璃材质, 具有较好的透明性、化学稳定性, 力学性能和耐候性, 易染色, 易加工, 外观优美等优点;
- 接口牢固, 光滑表面, 不伤手, 更安全;
- 调节高度, 可升降, 规格齐全, 经久耐用;
- 孔径规整, 表面光滑通透, 使用安全。

### 有机玻璃分液漏斗架

货号	规格	单位
sk-f0625	4孔 (适用125ml/250ml)	个
sk-f0626	4孔 (适用500ml分液漏斗)	个
sk-f0627	2孔 (适用1000ml分液漏斗)	个
sk-f0628	2孔 (适用2000ml分液漏斗)	个
sk-f0624	4孔 (适用30ml/60ml漏斗)	个

### 加厚有机玻璃漏斗架

货号	规格	单位
sk-f0629	2孔	个
sk-f0630	4孔	个

# PLEXIGLASS TEST TUBE RACKS

## 有机玻璃试管架

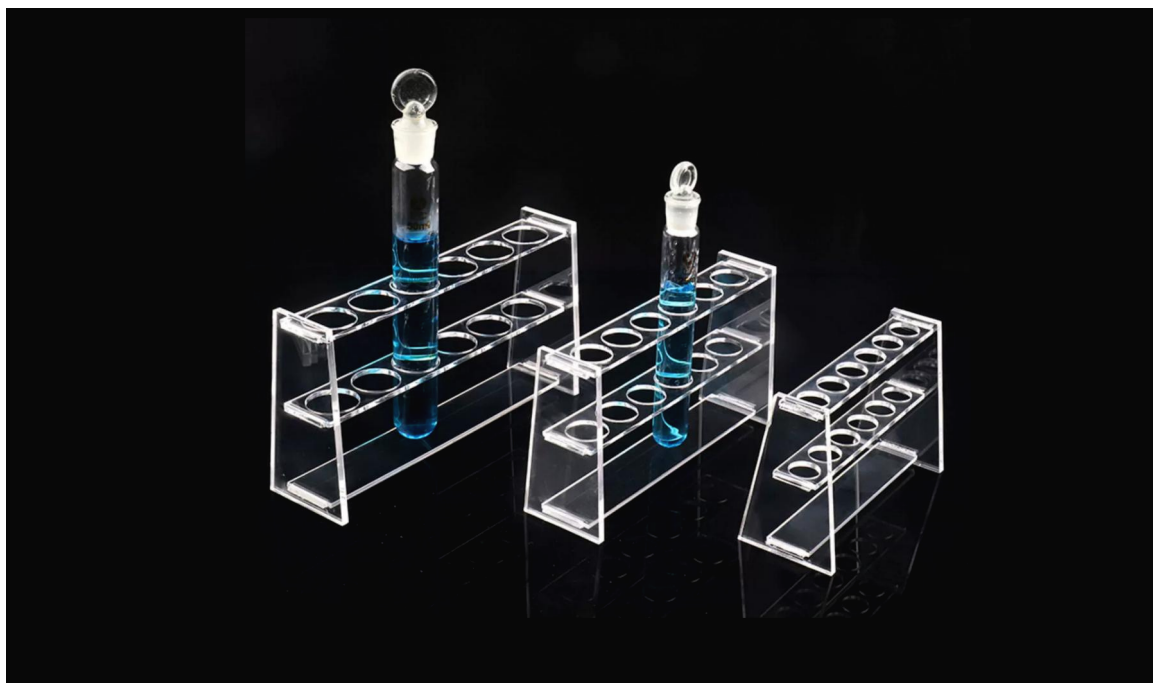

货号	规格	单位
sk-f0618	Φ15.5mm*30孔	个
sk-f0619	Φ16.5mm*50孔	个
sk-f0620	Φ18.5mm*30孔	个
sk-f0621	Φ21.5mm*30孔	个
sk-f0617	Φ13.5mm*50孔	个
sk-f0632	25ml/6孔	个
sk-f0633	50ml/6孔	个
sk-f0634	100ml/6孔	个
sk-f0635	10ml单排12孔	个
sk-f0637	50ml2排6孔	个
sk-f0636	25ml2排6孔	个
sk-f0638	100ml2排6孔	个
sk-f0639	50ml/6孔带黑白比色板	个
sk-f0640	10ml/12孔带黑白比色板	个
sk-f0631	10ml/6孔	个
sk-f0641	100ml/12孔带黑白比色板	个

有机玻璃试管架, 试管架是用来放置(有时也可以将试管放置于试管架上, 观察某个实验的现象)晾干试管用的化学实验室的基本的实验仪器。有小孔的可将试管竖放待用或以便继续观察反应的进行。具有较好的透明性、化学稳定性, 力学性能和耐候性, 易染色, 易加工, 外观优美等优点。



# DRY ICE BUCKETS

## 干冰桶

### 产品特性

Product Features

- 超长保存高达15天, 每天挥发约0.28斤左右安全防爆;
- 优质内胆, 304不锈钢内胆, 安全防爆;
- 方便使用, 内胆口7.8cm直径, 方便干冰取储;
- 一键快速放压, 需要提取干冰时, 按下按钮快速放压。



货号	规格	单位
sk-1740	6L	个
sk-1739	3.5L	个

# CLEAR-STERILIZED SAMPLE TANK

## SINGLE-USE 一次性透明灭菌加样槽



### 产品特性

Product Features

- 选材考究,工艺精美,透明度高,选料质量好;
- 厚壁均匀,品质可靠,可放心使用;
- 表面光滑,产品厚度均匀,表面光滑,产品美观大方;
- 灭菌效果佳,方便使用。

货号	规格	单位
sk-f6004	平底	20个/袋 10袋/包
SK-3541	尖底	20个/袋 10袋/包

# ANAEROBIC TUBES

## 厌氧管



铝封型亨盖特厌氧培养管, 整套由玻璃培养管, 蓝色丁基橡胶塞以及铝封盖组成, 需配套封盖器。



### 厌氧管丁基胶塞+铝合金盖

货号	规格	单位
sk-f2591	20mm	100个/包

### 厌氧管微生物培养管

货号	规格	单位
sk-f01159	18*150mm	50支/盒

### 丁基胶塞子 厌氧管塞子 甲烷菌培养 Hungate试管 厌氧瓶 铝盖塞

货号	规格	单位
SK-R225	塞头直径13.5mm盖子直径20mm铝盖中心孔9mm	包



# CRIMP HEADSPACE CAPS

## 钳口顶空瓶盖

瓶盖经过专门设计,能够有效防止样品污染,同时提供一致的安全密封。隔垫使用高品质的材料,以确保优良的功能,特别适用于气相色谱仪,在进样过程中保证隔垫不会落入样品瓶里;



货号	规格	单位
SK-R224	20MM	包

# TRANQUILITY PACK

## 三菱安宁包

产气袋广泛适用于医院临床检验、食品卫生检疫、啤酒检测监控、微生物科研等行业进行特殊微生物的培养。目前, MGC AnaeroPack 系列产品有厌氧培养、微需氧培养、二氧化碳培养三大类, 2.5升和350毫升两个系列以及配套的密封培养罐、培养袋和氧气指示剂。

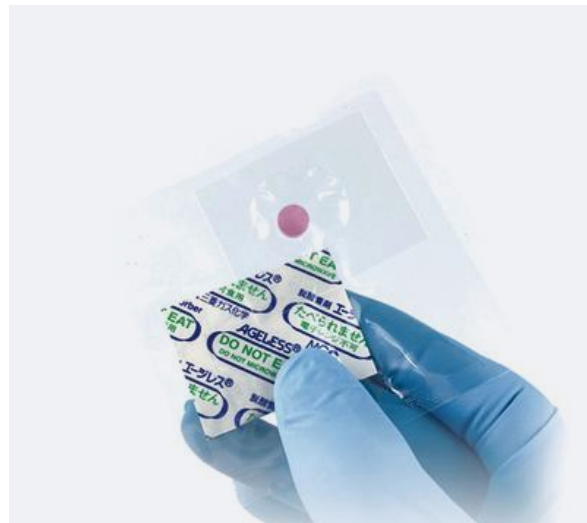

- 操作简便:不用加水、不用催化剂,只需把药剂(产气袋)外袋剪开放入容器内,密封后即可形成适宜的厌氧、微需氧、二氧化碳培养环境;
- 针对性强:厌氧、微需氧、二氧化碳系列产品,根据培养量选择适合的容器,产气量稳定准确有保障;
- 适用广泛:培养容器内不会产生压差,不会产生高温。同型号的培养容器可通用,废弃物处理方便,不污染环境。

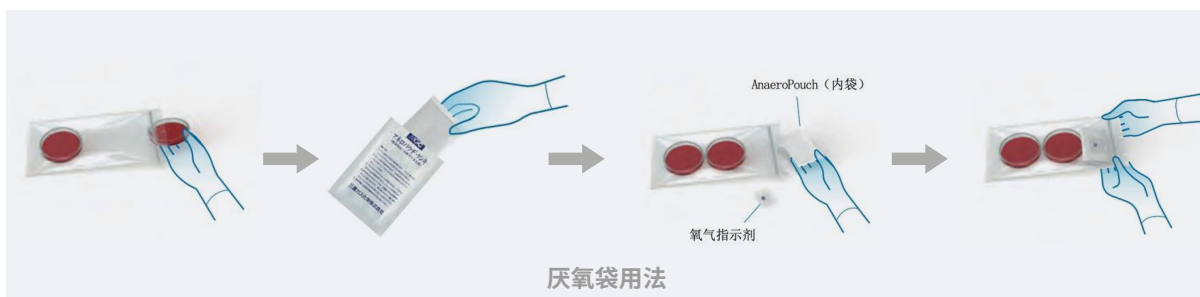

## 产气袋安宁包

货号	规格	单位
sk-f2473	350ml	10个/包
sk-f2471	2.5L	10个/包
sk-f2475	350ml	10个/包
sk-f2470	2.5L	10个/包
sk-f2476	3.5L	10个/包
sk-f2474	2.5L	10个/包
sk-f2478	2.5L	包
sk-f2480	2.5L	包
sk-f2481	2.5L	包

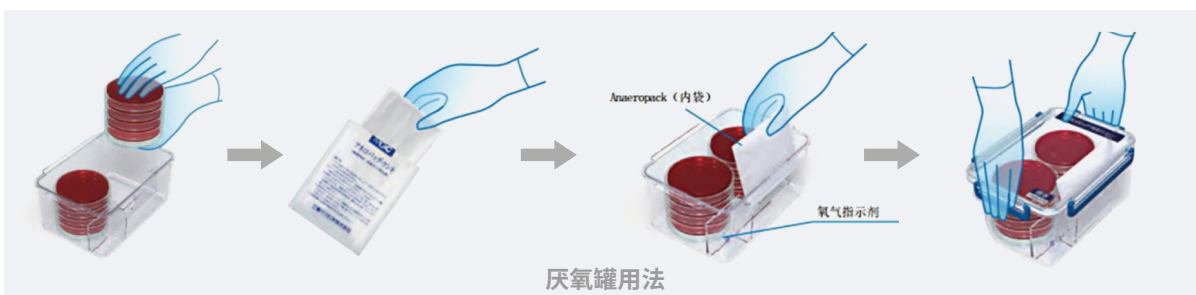

## 厌氧培养罐

货号	规格	单位
sk-f2477	C-31 2.5L	个
sk-f2479	C-32 7L	个

## 厌氧指示剂C-22

货号	规格	单位
sk-f2472	C-22	10个/包

# VIAL CAPPER/CAPPER

## 西林瓶起盖器/压盖器

压盖器：

用于将盖子（通常是金属或塑料材质）牢固地压合到瓶口上。确保样品瓶密封，防止样品泄露或污染。有助于保持样品在存储或运输过程中的完整性。

起盖器：

用于轻松移除瓶子上的盖子，特别是紧固的或难以手动打开的盖子。减少开瓶时对瓶子或盖子造成的损害。有助于提高实验室工作的效率和安全性。这些工具在实验室中非常重要，特别是在需要处理大量样品的情况下，可以提高工作效率并确保样品的安全性。



### 顶空瓶起盖器/西林瓶起盖器/起盖器

货号	规格	单位
sk-1249	用于20mm起盖器	个
sk-1245	用于13mm起盖器	个
sk-1243	用于11mm起盖器	个

### 顶空瓶起盖器/西林瓶起盖器/起盖器

货号	规格	单位
sk-1248	20A(压铝塑盖)	个
sk-1247	用于20mm压盖器(压纯铝盖)	个
sk-1246	13A(压铝塑盖)	个
sk-1244	用于13mm压盖器(压纯铝盖)	个
sk-1242	用于11mm压盖器	个

# PP ACID AND ALKALI TANK

## pp酸碱缸



耐酸碱塑料用来浸泡实验器皿,大多用于化学实验室,生物实验室、等科研单位!浸泡缸是用来装稀释过的硫酸或重铬酸钾与硫酸的混合液、硝酸、盐酸等液体的容器,酸缸按照结构分为:外缸,内缸,缸盖,两侧托手;外缸最下面与最上面一圈封条加固,由专用焊接设备高温高压焊接,保证使用者的安全,长期使用不漏液,结实耐用。

### 产品特性 Product Features

- 耐腐蚀:耐强酸强碱;
- 不结垢:材料光滑,长期不结垢;
- 强度高:韧性好,耐冲击;
- 耐热:在规定的长期连续工作压力下,可以在120°C左右下工作。

货号	规格	单位
sk-1240	200L(80*50*50cm)	个
sk-1239	175L(70*50*50cm)	个
sk-1238	150L(60*50*50cm)	个
sk-1237	128L(80*40*40cm)	个
sk-1236	112L(70*40*40CM)	个
sk-1235	100L(60*40*40CM)	个
sk-1234	80L(50*40*40CM)	个
sk-1233	63L(70*30*30CM)	个
sk-1232	72L(80*30*30CM)	个
sk-1231	60L(50*35*35CM)	个
sk-1230	50L(40*35*35cm)	个
sk-1229	40L(45*30*30CM)	个
sk-1228	36L(40*30*30CM)	个
sk-1227	30L(35*30*30cm)	个
sk-1226	20L(30*25*25cm)	个
sk-1225	10L(25*20*20CM)	个
sk-1224	6L(20*20*15CM)	个

# WEIGHING PAPER

## 称量纸



称量纸也称天平用纸,天平称量用纸。是天平在称某些固体样品或粉剂样品时专门使用的纸张,可以用来避免称量的物质对天平造成损害,也可以减少称量物质在称量过程中的损耗,减少实验误差。

货号	规格	单位
SK-2525	100*100mm	500张/包
SK-2524	90*90mm	500张/包
SK-2523	75*75mm	500张/包
SK-2522	60*60mm	500张/包
SK-2526	120*120mm	500张/包
SK-2527	150*150mm	500张/包
SK-2528	200*200mm	500张/包
sk-1822	200*200mm	500张/包 10包/盒
sk-1821	150*150mm	500张/包 10包/盒
sk-1820	120*120mm	500张/包 10包/盒
sk-f0470	75*75mm	500张/包 10包/盒
sk-f0467	100*100mm	500张/包 10包/盒
sk-1818	90*90mm	500张/包 10包/盒
sk-1816	60*60mm	500张/包 10包/盒
sk-f0473	150*150mm	500张/包 5包/盒

### 产品特性

#### Product Features

- 轻薄丝滑,称量纸轻薄丝滑,方便称量;
- 韧性好,拉扯不易破损,能更好的保护称量的物质;
- 表面光滑,不沾附,纸张表面光滑,称量的物质不易粘附。

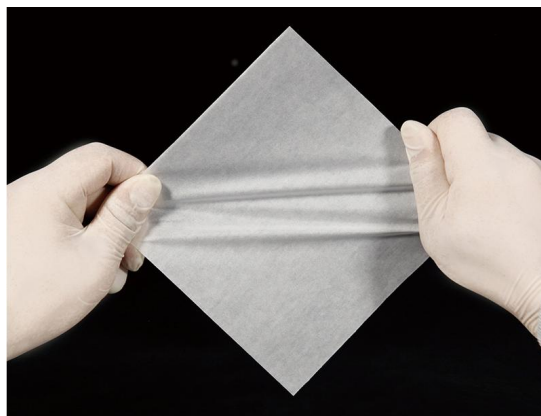

# ANIMAL SURGICAL PADS

## 动物手术垫



动物进行手术的过程中经常会伴有毛发、血液、排泄物及药液等, 现在很多实验室在动物手术的过程中仍在采用临时性的手段进行防护如采用报纸、纱布等, 手术现场非常不规范, 手术后很难进行清理和清洗, 浪费实验人员大量时间, 并且很容易对仪器设备、工作平台等产生污染, 采用专用的动物手术垫可以很容易保持实验场所的清洁卫生, 创造一个舒适、整洁的实验教学环境, 给人一种精神愉悦的同时培养操作人员严谨有序的工作风格。



货号	规格	单位
sk-f3025-1	33*45cm	100片/包
sk-1785	60*60cm	100片/包

# ZIPLOCK BAG

## 自封袋

自封袋是一种压合可自动封口的包装袋。常见有密实袋, 龙骨袋、拉链袋等。自封袋(又称为密实袋、贴骨袋、密封袋、拉链袋, 龙骨袋, 英文: Ziplock bags、Reclosable Bag、Sealing bag、Zipper Closure Bag、Bone bag), 以聚乙烯(LDPE)和高压线型聚乙烯(LLDPE)吹膜成型, 热切机制袋, 制成的一种可以重复封口的塑料袋。常见材质有PE\PO\EVA, 多层复合拉链袋等。



### 厚度选择 Thickness selection

8丝: 一次性坚果食品。例如, 蜜饯, 瓜子等;  
12丝~16丝: 一般家用包装。例如: 装衣服, 装鞋子等。  
(1丝=0.01毫米)

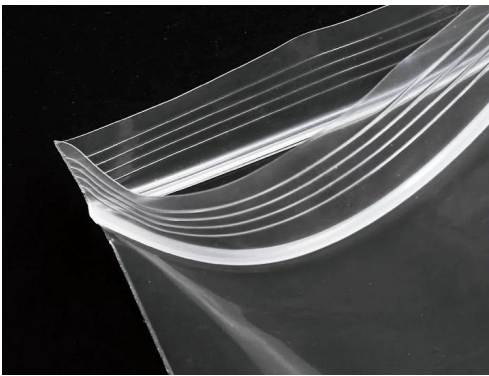

货号	规格	单位
sk-2447	6# (12*17cm) 8丝	100只/包
sk-2217	11# (24*40cm) 8丝	100只/包
sk-2215	8# (17*24cm) 8丝	100只/包
sk-2216	9# (28*20cm) 8丝	100只/包
sk-2214	7# (20*14cm) 8丝	100只/包
sk-2213	5# (10*14cm) 8丝	100只/包
sk-2218	12# (34*45cm) 8丝	100只/包
sk-2212	4# (8.5*12cm) 8丝	100只/包
sk-2211	3# (7*10cm) 8丝	100只/包
sk-2219	10# (34*24cm) 8丝	100只/包
sk-2210	2# (6*8.5cm) 8丝	100只/包
sk-2209	1# (5*7cm) /8丝	100只/包
sk-2208	0# (4*6cm) /8丝	100只/包
sk-f0481	6# (170X120mm) 8丝	100只/包
sk-2223	16# (55*78cm) 16丝	100只/包
sk-2220	13# (38*53cm) 12丝	100只/包
sk-2221	14# (40*60cm) 12丝	100只/包
sk-2222	15# (50*70cm) 12丝	100只/包



# SAMPLE BEAKERS

## 样品杯



适用于贝克曼生化仪、泰尔康、贝克曼CX系列生化仪、日立7150 7060系列, 奥林巴斯生化仪。

- 选材考究, 透明度高, 便于观察实验对象的变化;
- 精细做工, 管壁光滑均匀, 减少样品残留;
- 耐温范围广, 可耐-30°C到180°C;

货号	规格	单位	适用于
SK-R076	0.5ml	包	泰尔康、贝克曼CX系列生化仪
SK-R075	1.5ml	包	贝克曼生化仪
SK-R074	Φ12×37	包	日立7150 7060系列, 奥林巴斯生化仪

# STERILE CONTAINER PARAFILM

## 无菌容器封口膜

PTFE细菌滤膜是一种高科技产品的组培花卉专用膜。它的微孔主体网状结构是采用低分子量PTFE树脂膨化拉伸而得到的。开孔率达85%以上。孔径0.31。耐温可达300°C,又有极高的弹性和杰出的疏水性。独特的防水透气性使污染率降低到零。在工程领域作为细菌过滤材料有意想不到的效果。

主要用于广口各种组培瓶的封口,能够保证空气交换不会有粉埃及霉菌进入瓶内从而达到封口防菌之目的。



### 产品特性

#### Product Features

- 耐高温,可耐135°C高温直接灭菌,经久耐用;
- 优质加厚材料,透明度高,透光率强,结实牢固;
- 微孔滤膜透气性好,有效隔离细菌和微尘的同时高透气;

货号	规格	单位
sk-1264	160*160mm (直径30mm)	500张/卷
sk-1263	140*140 (直径30mm)	500张/卷
sk-1262	120*120mm (直径30mm)	500张/卷
sk-1261	160*160mm (直径16mm)	500张/卷
sk-1261	140*140mm (直径16mm)	500张/卷
sk-12560	120*120mm (直径16mm)	500张/卷

# PARAFILM PARAFILM

## Parafilm封口膜



美国Parafilm封口膜是一种可以自动封口、可模压、韧性好的特制薄膜产品,广泛用于分子生物学、细胞生物学、免疫学等生命科学研究实验室。美国Parafilm封口膜具有独特的渗透性能、卓越的水汽通透性能和很强的抗腐蚀性能。所有Parafilm封口膜产品的厚度均为0.005" (127 $\mu$ m)。能很轻松地打成“死结”是Parafilm® M封口膜的另一个全新特点。Parafilm® M封口膜的长度甚至可以拉伸到3~4倍而不会发生断裂。



- 快速有效地密封实验室的各种器皿,使用方便;
- 具备防水防湿,能有效地阻止实验样品的挥发和污染;
- 能有效地保护无水物质;
- 可以重复折叠使用,缠绕在尖锐外形物体上也不会被撕裂;
- 可以随温度升高,柔韧性和柔软度也相应提升;
- 具有良好的韧性,21°C时也可以拉伸近两倍的长度;
- 使用中的注意事项:不耐高温,68°C时会软化具有粘性,建议不要超过此温度。

货号	规格	包装
SK-R022	10cmx38m	盒

# ALUMINA CRUCIBLE

## 氧化铝坩埚



刚玉坩埚, 学名氧化铝坩埚, 人们通常将氧化铝含量在95%以上的坩埚称为刚玉坩埚。刚玉坩埚坚固耐熔、耐高温、耐酸碱、耐急冷极热、耐化学腐蚀。适用于一些弱碱性物质如无水 $\text{Na}_2\text{CO}_3$ 作为熔剂熔化样品, 但不适用于 $\text{Na}_2\text{O}_2$ 、 $\text{NaOH}$ 等。强碱性物质和酸性物质用作熔剂熔化样品.....纯度99.70%的氧化铝坩埚在 $1650^\circ\text{C}$ - $1700^\circ\text{C}$ 的氧化还原气氛中具有良好的高温绝缘性和机械强度, 短时间内最高温度可达 $1800^\circ\text{C}$ 。根据应用条件, 氧化铝坩埚有多种尺寸和形状可供选择。



### 刚玉坩埚/氧化铝坩埚

货号	规格	单位
SK-373	1000ml	个
SK-372	500ml	个
SK-371	300ml	个
SK-370	200ml	个
SK-369	15ml	个
SK-368	100ml	个
SK-367	50ml10个/件	10个/件
SK-366	40ml10个/件	10个/件
SK-365	30ml10个/件	10个/件
SK-364	25ml10个/件	10个/件
SK-363	20ml10个/件	10个/件
SK-362	15ml10个/件	10个/件
SK-361	10ml10个/件	10个/件
SK-360	5ml10个/件	10个/件

### 刚玉坩埚/氧化铝坩埚(带盖)

货号	规格	单位
SK-389	600ml	个
SK-388	300ml	个
SK-387	250ml	个
SK-386	200ml	个
SK-385	150ml	个
SK-384	100ml	个
SK-383	70ml	个
SK-382	50ml10个/件	10个/件
SK-382	40ml10个/件	10个/件
SK-380	30ml10个/件	10个/件
SK-376	10ml10个/件	10个/件
SK-378	20ml10个/件	10个/件
SK-377	15ml10个/件	10个/件
SK-375	3ml10个/件	10个/件
SK-374	5ml10个/件	10个/件
SK-379	25ml10个/件	10个/件



### 圆柱 刚玉坩埚

货号	规格	单位
SK-400	Φ50*60mm	10个/件
SK-399	Φ50*80mm	10个/件
SK-398	Φ11*20mm1ml	10个/件
SK-397	Φ35*65mm	10个/件
SK-396	Φ35*58mm	10个/件
SK-395	Φ40*35mm	10个/件
SK-394	Φ35*30mm	10个/件
SK-393	Φ30*28mm	10个/件



### 矩形 刚玉坩埚/刚玉舟

货号	规格	单位
SK-392	120*60*20mm	个
SK-391	90*60*20mm	个
SK-390	60*30*20mm	件

# CARBON FIBER BRUSH

## 碳纤维刷



碳刷采用进口正品碳纤维丝和高纯钛丝为原料。常用于微生物培养,是制作微生物电化学测试阳极的优秀选择。

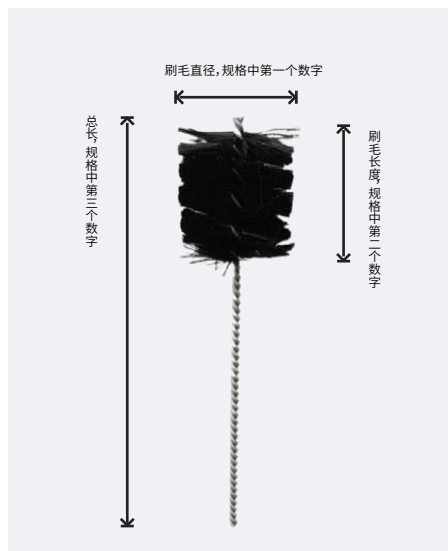

货号	规格	单位
sk-2044	3*3*12cm	把
sk-2045	3*6*12cm	把
sk-2046	3*8*15cm	把
sk-2047	3*10*15cm	把
sk-2048	3*15*20cm	把
sk-2049	3*20*25cm	把
sk-2050	3*25*35cm	把
sk-2051	5*6*15cm	把
sk-2053	4.5*20*25cm	把
sk-2054	6*15*19cm	把
sk-2056	3*10*20cm	把
sk-2055	3*5*15cm	把

# LIQUID NITROGEN TANK ACCESSORIES

## 液氮罐配件

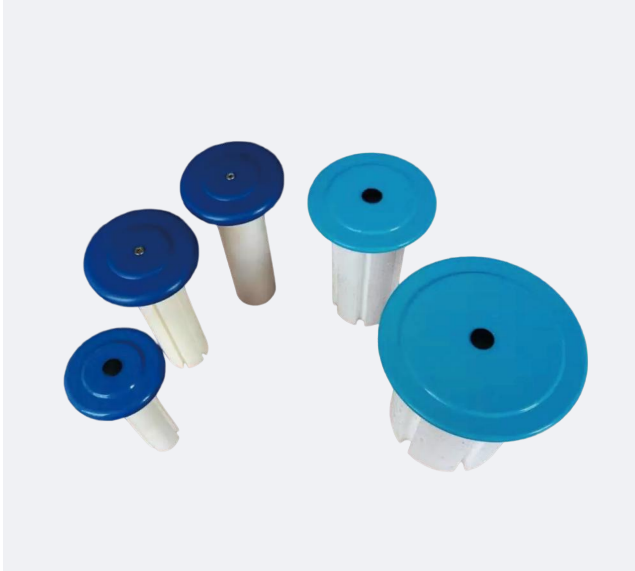

液氮罐颈塞是由绝热性良好的聚氨酯制成,用来堵塞液氮容器颈口以减少液氮蒸发,起到保存液氮的作用。

颈塞上有多个不等的槽(容积不同,口径不同的容器,对应槽个数不同),用来固定提筒/提篮。

### 液氮罐塞子/聚氨酯泡沫塞子

货号	规格	单位
sk-1907	圆柱带槽125mm	个
sk-1908	圆柱带槽80mm	个
SK-R113	50mm圆/50mm带槽	个





液氮罐锁盖有上边的翻盖式和基座两部分构成。把翻盖式和基座合好发觉扣锁在基座处,这个地方能够锁上锁定液氮罐。锁盖仅有外盖,锁必须自身配置。

### 适配成都金凤液氮罐锁盖

货号	规格	单位
SK-116	通用	个



液氮罐液位尺是一种用于测量液氮罐内液位的仪器。液氮是一种低温液体,广泛应用于医疗、科研、工业等领域。在临床应用中,液氮被用于冷冻保存生物样本、细胞、组织等,以及冷冻手术、冷冻治疗等。液氮罐是用于存储和保持液氮的容器,而液氮罐液位尺则是用于监测液氮罐内液位的工具。

### 适配成都金凤液位尺

货号	规格	单位
SK-R115	1000mm	把
SK-R114	400mm	把

# PLASTIC PETRI DISHES

## 塑料培养皿

培养皿是一种用于盛载液体培养液或固体琼脂培养液进行细胞培养的玻璃或塑料圆形器皿。培养皿由一个底和一个盖组成,是用作培养细菌的化学器材。

塑料培养皿采用ps(聚苯乙烯)材质,表面光滑、透明度高,底部平稳、叠放容易,可用于微生物或菌种培养,适合实验室接种、划线、分离细菌等的操作,也可用于植物材料的培养。

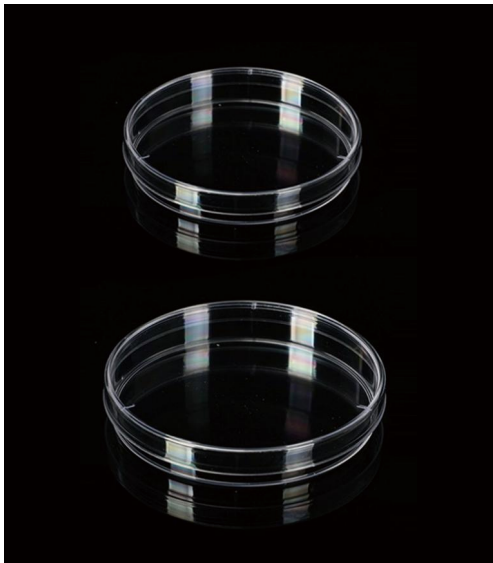

### 产品特性

#### Product Features

- 圆润皿身,皿身光滑圆润,无突起感,美观大方;
- 透明度高,材质通透,便于观察;
- 器身设计,加厚工程塑料瓶身采用高档塑料制成,耐酸耐腐蚀,瓶身耐冲击,不易破损。

### 塑料培养皿

货号	规格	单位
SK-321	150mm	10个/包 20包/箱
SK-318	60mm	10个/包 100包/箱
SK-319	90mm	10个/包 50包/箱
SK-320	120mm	10个/包 20包/箱
sk-f6092	150mm	10个/包
sk-f4253	直径120mm	10个/包
sk-f6093	90*15mm	10个/包
sk-f4252	直径60mm	10个/包



无菌塑料培养皿采用ps(聚苯乙烯)材质。本产品为一次性用品,已灭菌,不可高温高压再次灭灭菌。

### 产品特性 Product Features

- 圆润皿身,皿身光滑圆润,无突起感,美观大方;
- 透明度高,材质通透,便于观察;
- 器身设计,加厚工程塑料瓶身采用高档塑料制成,耐酸耐腐蚀,瓶身耐冲击,不易破损;
- 无菌包装,密封防尘塑袋包装,防止污染,有效保护培养皿光学表面。

### 一次性细菌细胞无菌塑料培养皿

货号	规格	单位
sk-f01144	90*16mm	100个/箱
sk-f01143	90*15mm	100个/箱
sk-f01145	35mm	100个/箱
sk-f01146	60mm	100个/箱
sk-f01147	70mm	100个/箱
sk-f01150	150mm	50个/箱
sk-f01149	120mm	50个/箱
sk-f01148	100mm	100个/箱
SK-R023	90mm	500套/箱

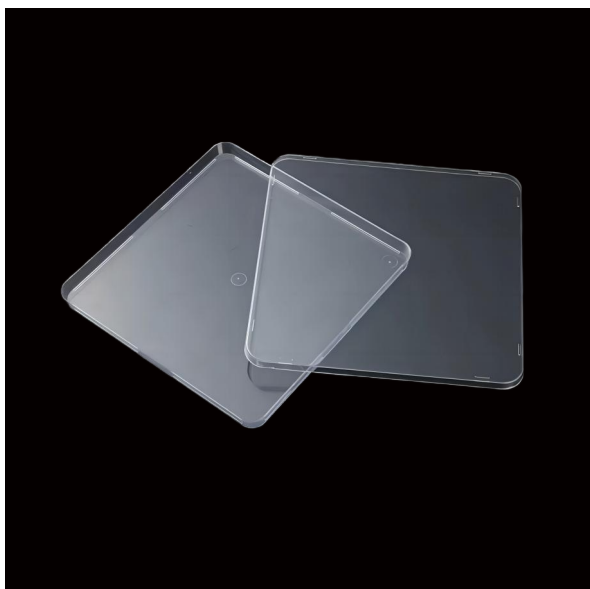

**产品特性**  
Product Features

- 圆润皿身,皿身光滑圆润,无突起感,美观大方;
- 透明度高,材质通透,便于观察;
- 摆放平稳,方形设计,底座宽大,不易倾倒,便于叠放。

**塑料方形培养皿**

货号	规格	单位
SK-3305	100*100mm	10个/包
SK-3306	130*130mm	10个/包
SK-3307	250*250MM	个

# PLASTIC ABRASIVE RODS

## 塑料研磨棒

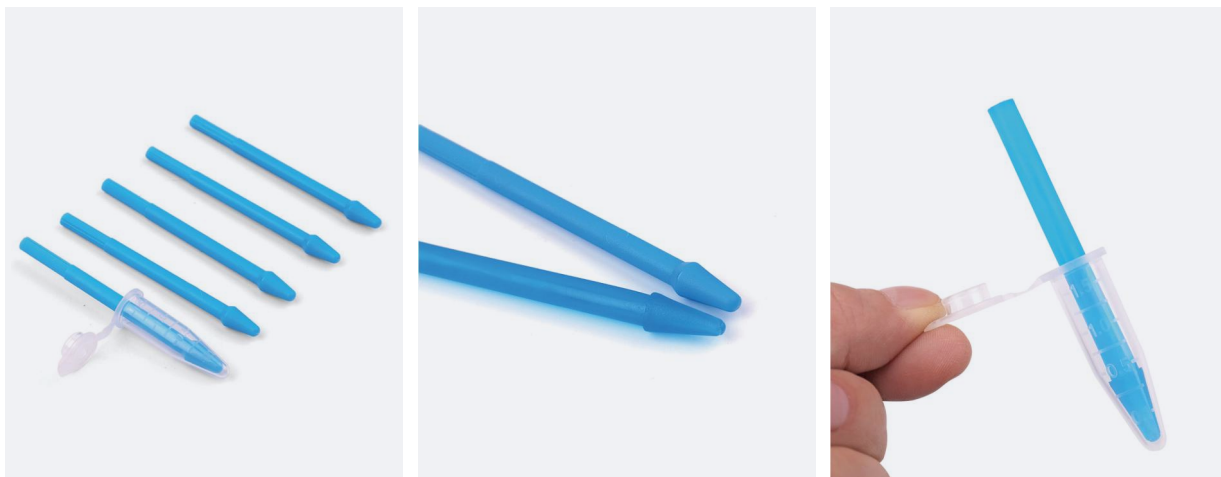

塑料研磨棒头部带颗粒设计, 研磨更高效。可用于1.5ml离心管研磨, 手动研磨均可。

### 产品特性

Product Features

- 材质稳定, 不易变形, 耐磨耐用;
- 耐高温耐腐蚀, 研磨方便;
- 头部带颗粒设计, 高效研磨。



货号	规格	单位
sk-f3032	机用研磨棒	100支/包
sk-f23031	手动研磨棒	100支/包

# CELL STRAINERS

## 细胞过滤器



细胞筛网是制备单细胞悬液的一种简单有效的的耗材,由尼龙筛网构成。常与流式细胞仪配套使用,用于制备流式细胞分选所需的单细胞悬液。也可以用于提取器官组织中的原代细胞。主要分为三个筛孔型号:40um、70um、100um,满足不同细胞大小的过滤操作。



- 不同孔径的滤网,用不同颜色标识,方便客户区分使用
- 网孔大小均匀分布,提供一致可靠的实验结果
- 顶端延伸边缘便于无菌夹取操作
- 辐照灭菌
- 独立包装

货号	筛网孔径	单位
SK-R500	40um	10pcs/盒
SK-R021	70um	100个/盒
SK-R502	100um	10pcs/盒
SK-R501	70um	10pcs/盒

# DEEP-WELL PLATES

## 深孔板

在普通微孔板(主要是96、384孔板)的外观尺寸基础上,保持长、宽符合SBS国际规范的同时,增加孔的深度,以此达到增加每个孔的容积的目的。并且为了适应其特定的使用范围,一方面通过改变制造材料(现多用聚丙烯(PP),个别用聚苯乙烯(PS)),另一方面通过改进表面处理工艺,进而制作成的一类实验室板材。

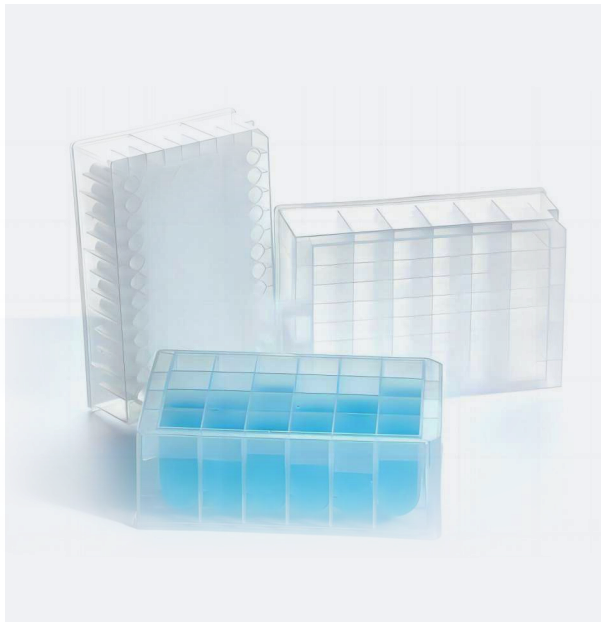

### 产品特性

Product Features

- 材质稳定,用于大多数极性有机溶液、酸性和碱性溶液等实验室液体的贮存,耐腐蚀不漏液;
- 数字标注,精密设计,刻度清晰;
- 密封性强,硅胶盖紧密贴合,密封性能好。

### 深孔板

货号	规格	单位
SK-3911	24孔锥形尖底	块
SK-3912	24孔方孔圆底(7ml)	块
SK-3913	48孔方孔圆底(4.6ml)	块
SK-3914	96孔方孔圆底(0.5ml)	块
SK-3915	96孔方孔圆底(1.2ml)	块
SK-3916	96孔方孔圆底(1.6ml)	块
SK-3917	96孔方孔圆底(2.2ml)	块
SK-3918	96孔圆孔圆底(1.2ml)	块
SK-3919	96孔圆孔圆底(2.2ml)	块
SK-3920	384孔/方孔	块

### 深孔板盖

货号	规格	材质	单位
SK-3921	24孔	硅胶	块
SK-3922	48孔	硅胶	块
SK-3923	96孔/方孔	硅胶	块
SK-3925	96孔/小圆孔	硅胶	块
SK-3926	96孔/大圆孔	硅胶	块
SK-3924	通用	通用	块

# PCR PLATES & FILMS

## PCR板&封板膜



### 产品特性

Product Features

- 无DNA酶和RNA酶, 无DNA和RNA;
- 超薄均匀型管壁与产品均一性依靠精密模具实现;
- 超薄壁技术提供极佳的热传导效应, 促使样品最大化地实现扩增;
- 孔板带有裁剪线槽, 可裁剪成24孔、48孔板使用;
- 纵向字母(A-H), 横向数字(1-12) 标记, 标记清晰;
- 锥形管的凸边设计有效地保证密封性, 预防交叉污染;
- 适用于大多数自动化实验仪器;
- 使用100%原包装进口塑胶材料, 无热解析出物, 无内毒素。

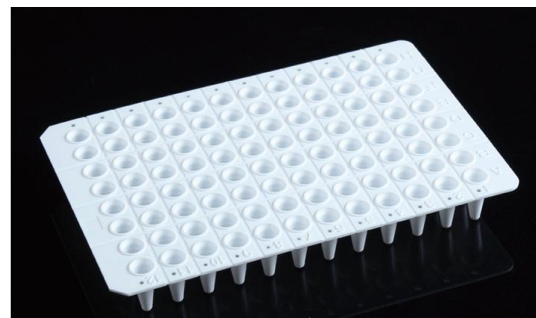



## 荧光定量96孔板适配伯乐罗氏ABI耶拿定量

货号	颜色	规格	裙边	包装	典型适配机型
CP-2110	透明	0.2ml	宽裙边	15板/盒 10盒/箱	ABI7300、7500;基因测序:ABI310、3500
CP-5000	透明	0.1ml	宽裙边	15板/盒 10盒/箱	
CP-2111	白色	0.2ml	宽裙边	15板/盒 10盒/箱	ABI7300、7500;基因测序:ABI310、3500
CP-2011	白色	0.2ml	半裙边	15板/盒 10盒/箱	ABI 9700、Bio-Rad IQ5
CP-2010	透明	0.2ml	半裙边	15板/盒 10盒/箱	ABI9700、Bio-Rad IQ5
CP-2000	透明	0.1ml	半裙边	15板/盒 10盒/箱	Bio-Rad CFX96, Roche 480
CP-1011	白色	0.2ml	无裙边	15板/盒 10盒/箱	ABI 3730, Bio-Rad iQ5
CP-1010	透明	0.2ml	无裙边	15板/盒 10盒/箱	ABI 3730, Bio-Rad iQ5
CP-1001	白色	0.1ml	无裙边	15板/盒 10盒/箱	Bio-Rad iQ5, ABI 7500fast
CP-1000	透明	0.1ml	无裙边	15板/盒 10盒/箱	Bio-Rad iQ5, ABI 7500fast

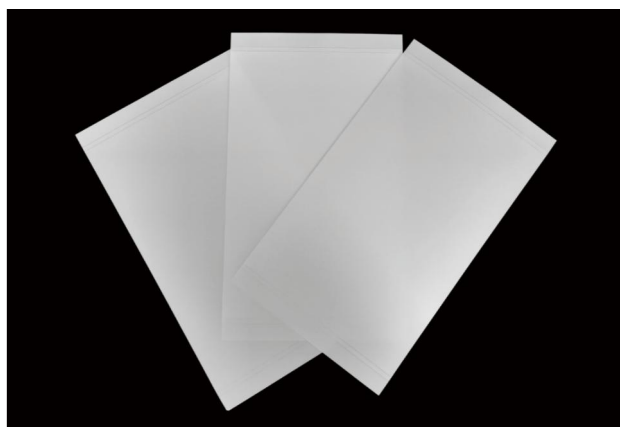

### 产品特性

Product Features

- 高透光率,密封性好,低蒸发率,专用于定量PCR实验;
- 易粘贴,不脱胶,无污染,方便封板操作;
- 无DNase、Rnase;
- 可以用于所有96孔板;
- 封板膜胶层为压敏胶,使用时应用滚轮、压板进行压平效果好。

## 荧光定量专用封板膜

货号	颜色	规格	包装
CP-30	透明	100张/包	包

# CELL CULTURE PLATES

## 细胞培养板



细胞培养板是细胞培养、细胞转染、免疫荧光, 克隆形成等实验不可或缺的培养耗材。

细胞培养板是一种生物学用具, 具体选择时根据培养细胞的类型、所需培养体积及不同的实验目的而定。细胞培养板依底部形状的不同可分为平底和圆底(U型和V型); 培养孔的孔数有6、12、24、48、96、384孔。具有TC处理和未TC处理的两种表面。

## 细胞培养板(独立包装灭菌)

货号	规格	单位
SK-243	24孔	100块/箱
SK-245	96孔平底	100块/箱
SK-246	96孔U底	100块/箱
SK-244	48孔	100块/箱
SK-242	12孔	100块/箱
SK-241	6孔	100块/箱
SK-248	96孔无盖	100块/箱
SK-249	384孔	100块/箱
SK-247	96孔V底	100块/箱
SK-243-1	24孔	块
SK-245-1	96孔平底	块
SK-246-1	96孔U底	块
SK-247-1	96孔V底	块
SK-244-1	48孔	块
SK-242-1	12孔	块
SK-241-1	6孔	块
SK-249-1	384孔	块



### 细胞培养板的选择

平底: 平底的什么类型的细胞都可用, 但当细胞数目较少, 如做克隆时, 就用96孔平底板, 另外, 做MTT等实验时, 无论贴壁和悬浮细胞, 一般均用平底板;

U型: 悬浮型细胞的培养, 用于同位素掺入的实验等;

V型: 培养悬浮型细胞, 常用做细胞杀伤, 有时用做免疫学血凝集的实验等。

## 细胞培养板(TC处理)

货号	规格	单位
SK-TCP096	96孔	100pcs/箱
SK-TCP048	48孔	100pcs/箱
SK-TCP024	24孔	100pcs/箱
SK-TCP006	6孔	100pcs/箱

# PCR TUBES

## PCR管

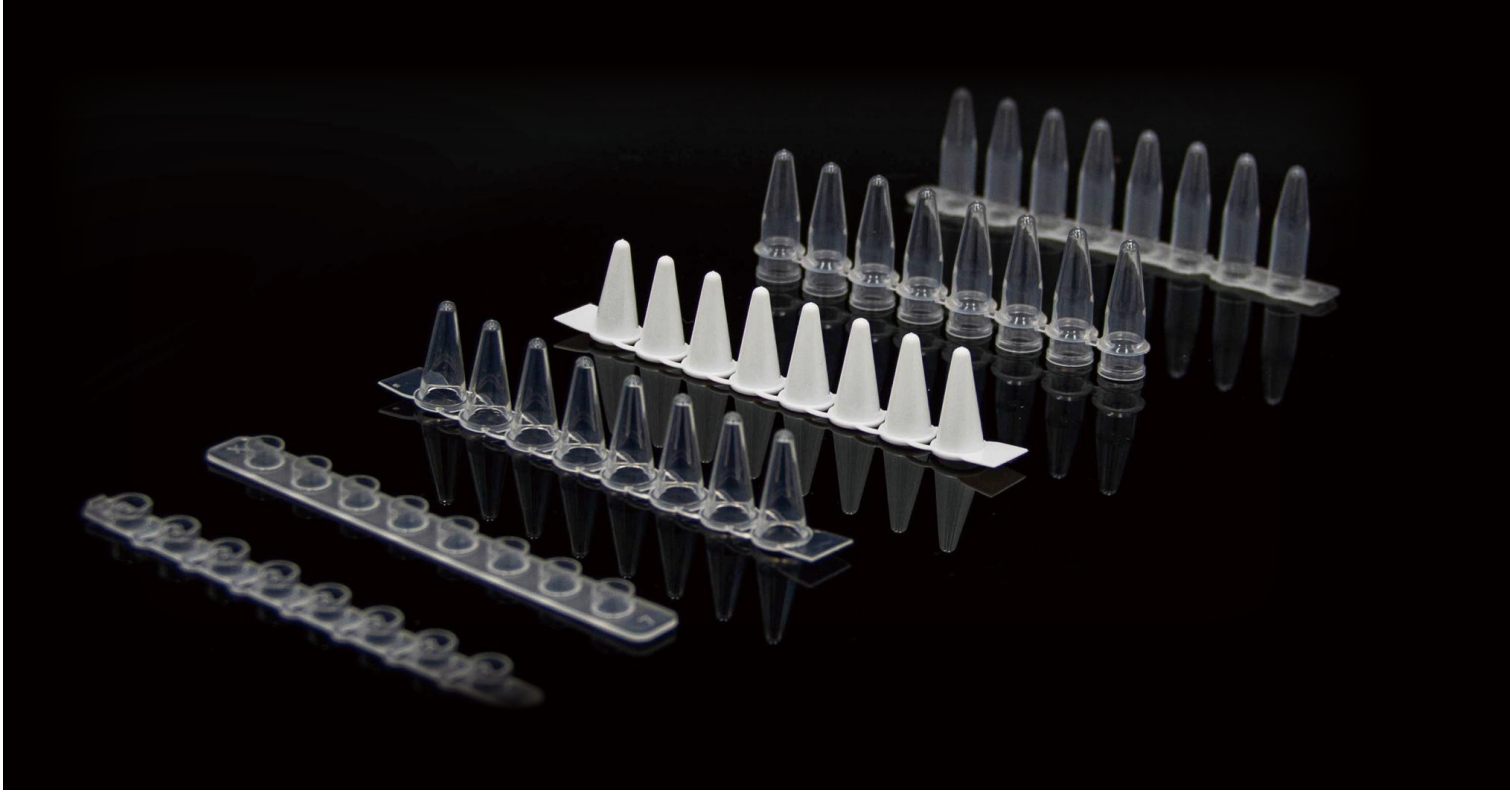

PCR管是生物实验过程中常用的耗材,例如BBSP的PCR管,主要作用是PCR(聚合酶链式反应)实验提供容器,可以应用于突变、测序、甲基化、分子克隆、基因表达、基因分型、医学、法医学等领域。常见的PCR管由管体、盖体组成,管体和盖体连接在一起。

### 产品特性

#### Product Features

- 无DNA酶和RNA酶,无DNA和RNA;
- 超薄均匀型管壁与产品均一性依靠顶级的精密模具实现;
- 超薄壁技术提供极佳的热传导效应,促使样品最大化地实现扩增有方向孔,易于辨别方向;
- 锥形管的凸边设计有效地保证密封性,预防交叉污染;
- 采用优质材料和先进处理工艺,使平盖光损失极低,适用于荧光定量PCR适用于大多数自动化实验仪器;  
使用100%原包装进口塑胶材料,无热解析出物,无内毒素。

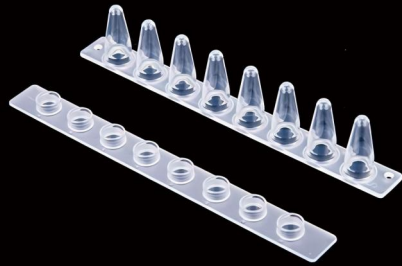

CP0000

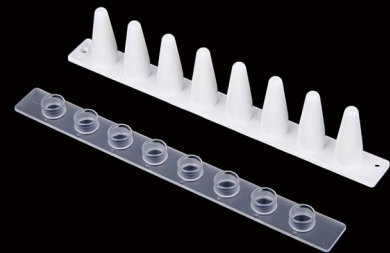

CP0001

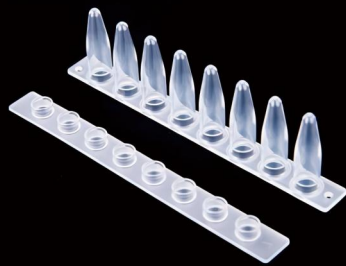

CP0010

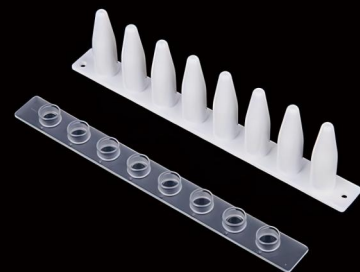

CP0011

### 荧光定量8连管八连管PCR适配伯乐罗氏ABI耶拿定量

货号	颜色	规格	描述	包装	典型适配机型
CP-3010	透明	0.2ml	PCR8联管&光学平盖	125条/盒	
CP-0011	白色	0.2ml	PCR8联管&光学平盖	125条/盒	ABI7500/7900, Bio-Rad iQ5, Stratagene Mx3000p™:Mx-3005p™
CP-0010	透明	0.2ml	PCR8联管&光学平盖	125条/盒	ABI7500/7900, Bio-Rad iQ5, Stratagene Mx3000p™:Mx-3005p™
CP-0001	白色	0.1ml	PCR8联管&光学平盖	125条/盒	ABI 7500 Fast/Stepone, Bio-Rad CFX96 Roche 480, Roche Nano
CP-0000	透明	0.1ml	PCR8联管&光学平盖	125条/盒	ABI 7500 Fast/Stepone, Bio-Rad CFX96 Roche 480, Roche Nano

### 荧光定量12连管PCR

货号	颜色	规格	描述	包装
CP-4000	透明	0.1ml	PCR12联管&光学平盖	125条/盒

### 四连管0.1mlPCR管4联排管 250套/包荧光定量四联管实验耗材微量

货号	规格	包装
SK-R051	0.1ml	250套/包

# PUMP-TYPE ALCOHOL BOTTLES

## 压泵型酒精瓶



### 产品特性

Product Features

- 加厚材质, 颜料瓶身, 瓶身耐冲击, 不易破裂;
- 耐酸碱, 四氟软管更耐酸碱、有机溶剂腐蚀;
- 只需轻轻地按压头部, 就可以流出一定量的液体, 不会多流出。



货号	规格	单位
sk-f0305	500ml	个
SK-3234	200ml	个

# MEDICAL GRINDING WHEELS

## 医用砂轮片



医用砂轮就是用来磨安瓿的。掰开安瓿之前用砂轮在安瓿颈上磨几下,可以更容易掰开。产品用途,针剂、口服液安瓿切割用;适用各大中小医院以及诊所。



货号	规格	单位
SK-R178	直径21mm厚度3.2mm1.5mm	100片/包

# DUST-FREE WIPES

## 无尘擦拭纸



金佰利无尘纸专业术语叫做金佰利低尘擦拭纸,它的特点就是超低粉尘,确保擦拭后不留下毛屑;高效吸水纸张细腻,不会刮花被拭物体表面;并且有良好的湿强性,可配合溶剂使用。



- 原生木浆,选材健康环保,降低了操作污染的风险;
- 良好的吸收性能,原生木浆配以特殊加工工艺,能够吸取比自身重量4-7倍\*的吸液/油量;
- 纸张细腻,不易刮花被拭物品表面,如载玻片/盖玻片/烧杯, LINTGUARDR防静电薄膜

### 产品特性 Product Features



货号	规格	单位
sk-f0504	280张/盒	盒
sk-1153	280张/盒×60盒/箱	箱
SK-3843	280张/盒X10盒/箱	箱
SK-3844	280张/盒×20盒/箱	箱



# MEDICAL WASTE GARBAGE BAGS

## 医疗废物垃圾袋



医疗垃圾袋是黄色的,里面装的是医疗垃圾。医院建立了严格的污物分类和收集制度。所有废弃物都放入标有相应颜色的垃圾袋中,装满3/4时由专职回收人员负责密封运输。

### 产品特性 Product Features

- 垃圾袋具承重力强,厚实耐磨的特性,三层复合牢固度佳;
- 压纹工艺,颗粒压纹手感好,恒温封口,不易渗漏;
- 环保油墨文字清晰,优选环保油墨,色彩清晰均匀。

货号	规格	颜色	单位
sk-f01106	76*90手提式套50L/70L桶 加厚	黄色	100个/包
sk-f01119	76*90手提式套50L/70L桶 特厚	黄色	100个/包
sk-f01105	70*80手提式套40L桶 加厚	黄色	100个/包
sk-f01118	70*80手提式套40L桶 特厚	黄色	100个/包
sk-f01116	55*60手提式套20L桶 特厚	黄色	100个/包
sk-f01103	55*60手提式套20L桶 加厚	黄色	100个/包
sk-f01117	58*70手提式套30L桶 特厚	黄色	100个/包
sk-f01104	58*70手提式套30L桶 加厚	黄色	100个/包
sk-f01100	32*37手提式套利器盒 加厚	黄色	100个/包
sk-f01102	50*56手提式套15L桶 加厚	黄色	100个/包
sk-f01101	42*48手提式套10L桶 加厚	黄色	100个/包
sk-f01115	50*60手提式套15L桶 特厚	黄色	100个/包
sk-f01110	70*80平口式套40/50L桶 加厚	黄色	100个/包
sk-f01111	80*90平口式套60/80L桶 加厚	黄色	100个/包
sk-f01107	46*50平口式套15L桶 加厚	黄色	100个/包
sk-f01114	120*140平口式套240L桶 特厚	黄色	50个/包
sk-f01108	55*60平口式套20L桶 加厚	黄色	100个/包
sk-f01112	90*100平口式套100L桶 特厚	黄色	50个/包
sk-f01113	110*120平口式套120L桶 特厚	黄色	50个/包
sk-f01109	58*70平口式套30/40L桶 加厚	黄色	100个/包

# HIGH TEMPERATURE RESISTANT MEDICAL WASTE BAGS

## 耐高温医疗垃圾袋

高压灭菌袋,是一种用于盛放和灭菌实验室生物废弃物、器具的容器。由不同的材质和特殊工艺制造,可适用于多种温度的湿热灭菌或热空气灭菌,取用方便,颜色醒目,易识别。用于盛放生物废弃后的培养皿、培养瓶、管、吸头、阳性样品等物品,灭菌后丢弃,大大降低了潜在的生物危害,为您创造安全卫生的工作环境,助力安全环保事业。

### 产品特性 Product Features

- 优质选材,采用PE/PP材质,可耐121°C/135°C;
- 用料环保,不惧拉扯,韧劲十足;
- 精细做工,承重强,牢固不掉。





货号	材质	颜色	规格	单位
sk-f01138	PE	黄色	100*110cm 121°C 25个送5根封口条	包
sk-f01141	PE	黄色	45*50cm 121°C 50个送5根封口条	包
sk-f01136	PE	黄色	80*100cm 121°C 25个送5根封口条	包
sk-f01134	PE	黄色	61*81cm 121°C 50个送5根封口条	包
sk-f01132	PE	黄色	41.5*60cm 121°C 50个送5根封口条	包
sk-f01120	PP	黄色	31*66cm 135°C 50个送5根封口条	包
sk-f01124	PP	黄色	41.5*60cm 135°C 50个送5根封口条	包
sk-f01130	PE	黄色	31*66cm 121°C 50个送5根封口条	包
sk-f01127	PP	黄色	61*81cm 135°C 50个送5根封口条	包
sk-f01140	PE	黄色	42*48cm 121°C 50个送5根封口条	包
sk-f01139	PE	黄色	32*38cm 121°C 50个送5根封口条	包
sk-f01142	PE	黄色	50*70cm 121°C 50个送5根封口条	包
sk-f01137	PE	红色	80*100cm 121°C 25个送5根封口条	包
sk-f01133	PE	红色	41.5*60cm 121°C 50个送5根封口条	包
sk-f01121	PP	红色	31*66cm 135°C 50个送5根封口条	包
sk-f01128	PP	红色	61*81cm 135°C 50个送5根封口条	包
sk-f01125	PP	红色	41.5*60cm 135°C 50个送5根封口条	包
sk-f01131	PE	红色	31*66 121°C 50个送5根封口条	包
sk-f01135	PE	红色	61*81cm 121°C 50个送5根封口条	包
sk-f01122	PP	透明	31*66cm 135°C 50个送5根封口条	包
sk-f01129	PP	透明	61*81cm 135°C 50个送5根封口条	包
sk-f01126	PP	透明	41.5*60cm 135°C 50个送5根封口条	包

# SARAN WRAP

## 保鲜膜

保鲜膜是一种塑料包装制品,通常以乙烯为母料通过聚合反应制成,保鲜膜可分为三大类:第一种是聚乙烯,简称PE;第二种是聚氯乙烯,简称PVC;第三种是聚偏二氯乙烯,简称PVDC。

微波炉食品加热、冰箱食物保存、生鲜及熟食包装等场合,在家庭生活、超市卖场、宾馆饭店及工业生产的食品包装领域都有广泛应用。



- 密封性能强悍,水杯倾倒,滴水不漏;
- 透明度高,放心使用,保鲜膜可直接接触熟食使用;
- 抗撕拉耐用,柔软高弹性,拉伸不断不变形;

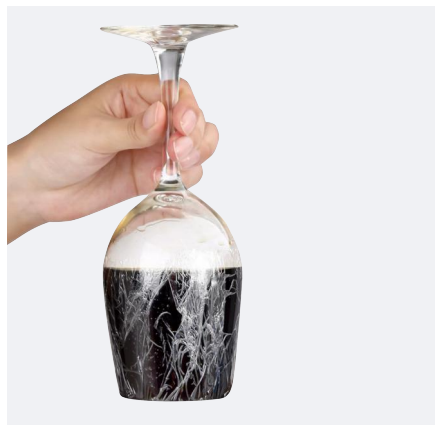
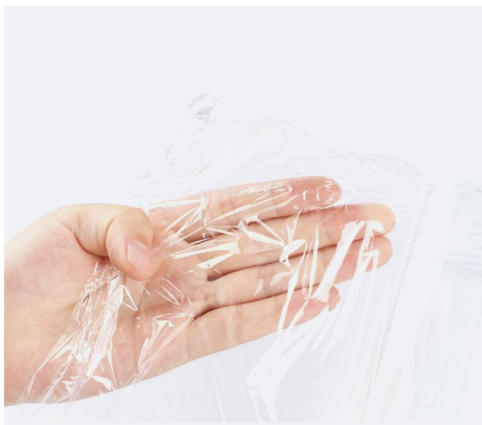

货号	规格	单位
sk-f01000	断点式20cm*60m(可撕200次)*10卷	包
sk-f01001	断点式30cm*60m(可撕200次)*10卷	包
sk-f01002	非断点25cm*50m*10卷	包
sk-f01003	非断点50m*30cm*10卷	包
SK-3222	50m*30cm	卷
SK-3689	30cm*30m+20cm*15m	盒

# CHROMATOGRAPHY PLATE CUTTER

## 层析板切割器



该仪器是切割薄层板工作而设计的,主要用于切割按规定尺寸的薄层层析板。

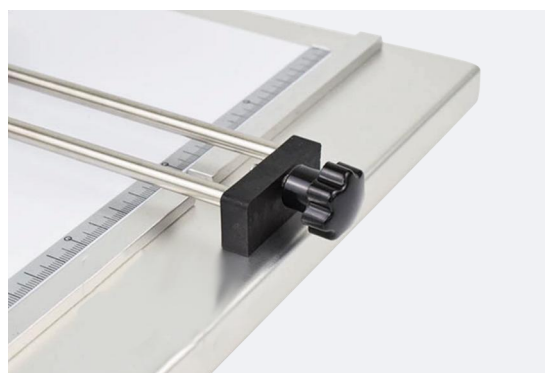
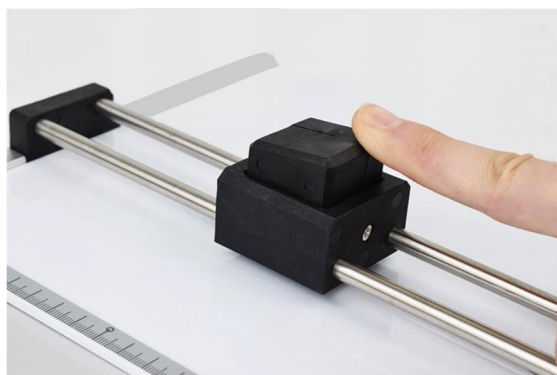

### 产品特性 Product Features

- 适合精确地对薄层板进行切割。
- 可以切割最厚达3mm-5mm的薄层板,方便快捷。
- 使用简便,可以在标尺上直接读出需要的尺寸。



货号	规格	单位
sk-1241	切割器	台

# CRYOGENIC TUBES

## 冻存管



螺纹瓶口



冻存管是专用于储存生物样本的一次性实验室耗材，在液氮的气体状态环境下，可耐低温至零下187°C，独特的外旋设计避免了交叉污染的可能性，管帽内装有硅胶垫以避免液体泄漏，即使在低温保存情况下也能保证密封性，确保了管内样本的安全。管帽配有的多种可嵌入的色标易于识别。

### 产品特性

Product Features

- 优良材质，无毒，耐腐蚀，更安全；
- 管身一次吹塑而成，薄厚均匀，壁面光滑，能有效防止物品粘附；
- 螺纹瓶口，密封性更好，防止样品外漏；
- 刻度清晰，精准，易于读取。

货号	规格	单位
sk-f6427	2ml/500个/包带垫圈，可立	包
SK-R056	1.5ml	包
SK-R055	1.8ml	包
SK-R054	4ml	包
SK-R053	10ml	卷
SK-R052	5ml	盒

# PAPER BOXES

## 纸质冻存盒

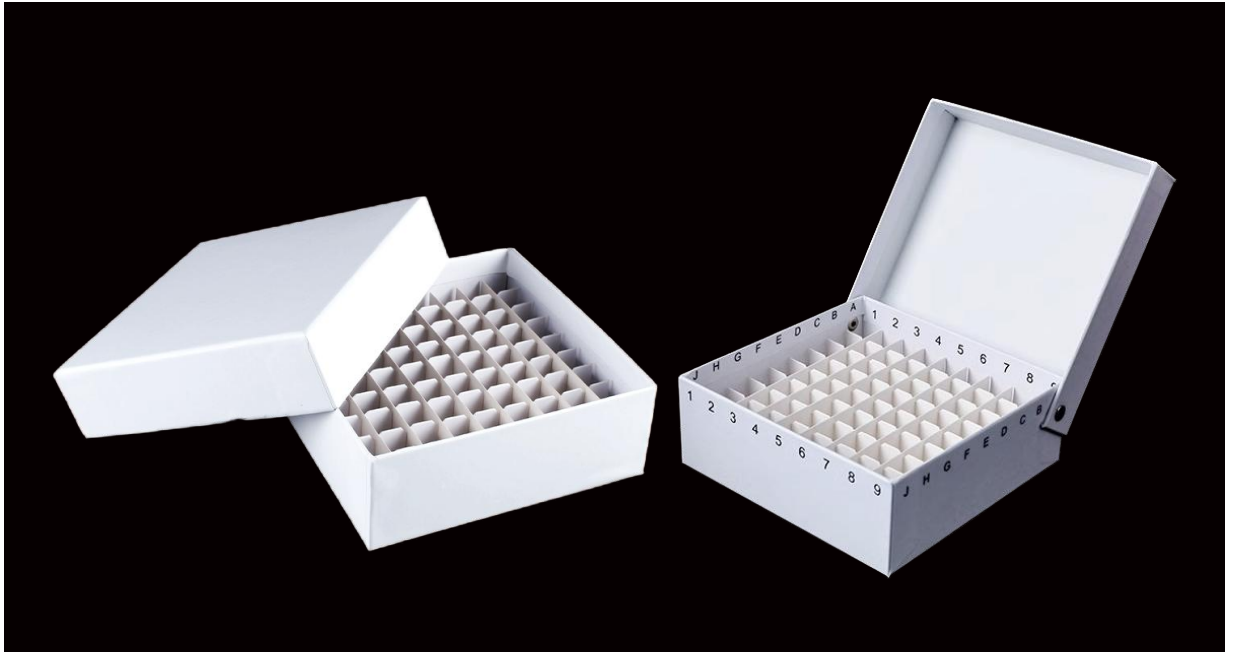

冻存盒具备的网格编号、防水设计、翻盖专利、多色方案、塑料分隔、条码管理等,为生物样本库管理提供了诸多便利。丰富的选择可适应生物样本库多种常规样本管的超低温环境存储需求。

### 产品特性 Product Features

- 优良材质,纸质,使用更加实用便捷;
- 耐低温,温度适用范围-196°C~121°C;
- 防水型纸盒,外部包膜有效增强防水性;

货号	规格	单位
sk-f0489	100格防水加大	个
sk-f0488	100格防水	个
sk-f4255	1.8ml/2ml/81格/10个/组	包
sk-f4254	1.8/2ml/81格	个
sk-f0486	100个普通	个
sk-f0487	81格防水	个
sk-f0485	81格普通	个

# PLASTIC BURETS

## 塑料滴定管

自动调零滴定管管身由丙烯酸材料制成，透明且不易碎。旋塞阀门和管嘴由PMP材料制成。阀塞由聚四氟乙烯材料制成。每个滴定管均经过单独标定。

- 耐受浓度5%的酸和30%的碱(氢氟酸和氢氧化钠除外)；
- pH范围1-14;能用于许多滴定物；
- 透明/带刻度;低密度聚乙烯储液瓶，带聚丙烯封盖；
- 透明塑料管(PVc)，3英尺；
- 不能用于酒精和有机溶剂。



货号	规格	单位
sk-f0611	25ml (3650-0025)	个
sk-f0612	50ml (3650-0050)	个
sk-f0613	25ml (3640-0025)	个
sk-f0614	50ml (3640-0050)	个

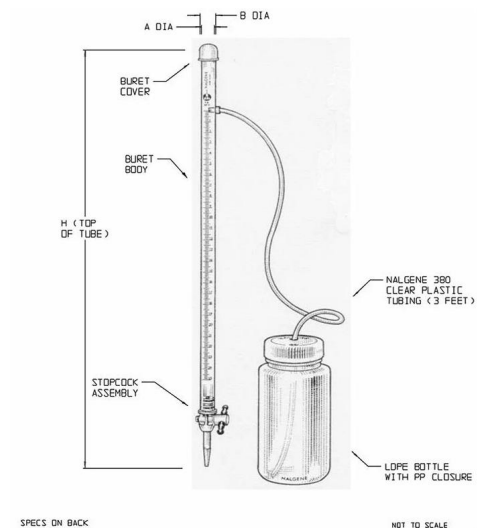



# PLASTIC INTERFACE CLIPS

## 塑料接口夹

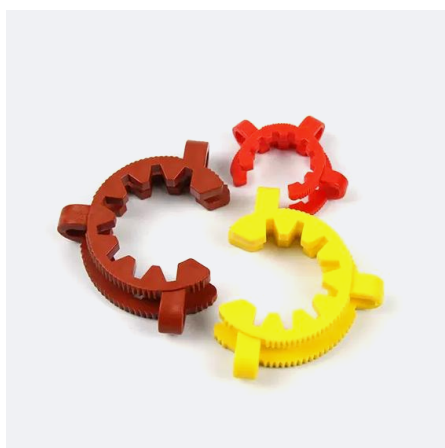

采用塑料一次成型, 适合于标准口的夹持固定, 可有效加强磨口连接反应系统的气密性, 方便实用。



### 产品特性

Product Features

- 选材考究, 材质坚硬, 质轻不易破碎, 防滑效果好, 便于摘取;
- 防滑设计, 齿轮清晰, 固定更加牢固, 防滑效果好;
- 搭配使用, 适用于玻璃仪器磨砂口固定用;



货号	规格	单位
SK-2865	12#	10个/包
SK-2866	14#	10个/包
SK-2867	19#	10个/包
SK-2868	24#	10个/包
SK-2869	29#	10个/包
SK-2861	10#	10个/包
SK-2872	45#	5个/包
SK-2871	40#	5个/包
SK-2870	34#	5个/包

# PLASTIC SPECIMEN CONTAINERS

## 塑料标本容器



### 产品特性 Product Features

- 内壁光滑,产品厚度均匀材质稳定经久耐用;
- 透明清晰,采用透明设计方便实验观察;
- 材质稳定,材质选用pp(聚丙烯),持久耐用。



货号	规格	单位
sk-f0313	60ml	100只/箱
sk-f0311	40ml	100只/箱

# PLASTIC TRIANGULAR FLASK

## 塑料三角烧瓶



- 锥形瓶, PP, 带PP螺帽;
- 高度透明, 广口, 可使用 NS塞子 (不包括);
- 是滴定操作中理想的接受容器;
- 非常适用于细胞培养中的储存和培养。由于塑料不易损坏, 因此比恒温空气摇床中使用的玻璃瓶更安全, 适用于微波。为保护标识, 请低于60°C清洗。



货号	规格	单位
sk-f0368	50ml	个
sk-f0367	500ml	个
sk-f0366	100ml	个
sk-f0369	1000ml	个

# PLASTIC WASHING BOTTLES

## 塑料洗瓶



化学实验室中用于装纯水的一种容器,并配有发射细液流的装置。化学实验室中用于装纯水的一种容器,并配有发射细液流的装置。常用的有吹出型和挤压型两种。吹出型由平底玻璃烧瓶和瓶口装置一短吹气管和长的出水管组成;挤压型由塑料细口瓶和瓶口装置出水管组成。

### 产品特性

Product Features

- 选材考究,聚丙烯瓶盖,材质稳定,使用方便;
- 平稳底座,瓶底平整,摆放稳定;
- 螺纹瓶口,密封不漏,使用安全;

### 塑料洗瓶500ml/冲洗瓶

货号	规格	单位
sk-2095	500ml 次氯酸钠洗瓶	个
sk-2093	500ml 丙酮洗瓶	个
sk-2094	500ml 甲醇洗瓶	个
sk-2097	500ml 异丙醇洗瓶	个
sk-2096	500ml 去离子洗瓶/蒸馏水洗瓶	个
sk-2092	500ml 乙醇洗瓶	个
sk-f0318	500ml	6个/箱



### 产品特性 Product Features

- 保存时由于自动排气口(防液体残留阀)的功能,自动放气。
- 因此不用担心顶端喷嘴上的药液随意淌下。即使是乙醇和丙酮等易挥发的药液也能放心地保存。
- 取下尖帽对内部进行清洗时,要缓慢操作,防止小球与球承等小零件丢失。
- 不溢洗瓶请将容器相对于水平保持 $30^{\circ}\sim 90^{\circ}$ 来使用。如水平、朝下倾倒,由于产品结构,会变为不阻止液体,药液变得很容易从尖盖的通气孔渗出。
- 请充分拧紧主体的盖子、尖帽后再使用。如未拧紧,可能会由于漏气而导致功能未充分发挥、药液飞散。

### 塑料洗瓶带阀门防滴漏250/500ml刻度药液溶剂储存洗瓶浇水壶

货号	规格	单位
sk-f0328	250ml	个

# PFA WASH BOTTLES

## PFA洗瓶

- 选材考究, PFA材料制成, PFA俗称可熔性PTFE, 各种性能是氟塑料之冠。耐药品性好, 耐热性好;
- 密封性好, 螺盖设计工艺, 防漏液, 安全可靠;
- 透明度高, 很容易确认出瓶子内的液体;
- 防污染: 金属元素空白值低;
- 耐绝缘: 介电性能与温度、频率无关。



货号	规格	单位
sk-f0326	大口 500ml	20个/箱
sk-f0325	大口 250ml	40个/箱
sk-f0324	大口 100ml	70个/箱
sk-f0327	大口 1000ml	8个/箱
sk-f0322	小口 500ml	20个/箱
sk-f0321	小口 250ml	40个/箱
sk-f0320	小口 100ml	70个/箱
sk-f0323	小口 1000ml	8个/箱

# PLASTIC BEAKER

## 塑料烧杯



塑料烧杯是一种常见的实验室玻璃器皿。烧杯呈圆柱形,顶部的一侧开有一个槽口,便于倾倒液体。有些烧杯外壁还标有刻度,可以粗略的估计烧杯中液体的体积。量杯内壁光滑,无气泡,无毛边,刻度清晰是各类学校,实验室,烘培用品的选择产品。

货号	规格	单位
sk-2463	1000ml/5个	5个/盒
sk-2459	250ml/10个	10个/盒
sk-2462	500ml/5个	5个/盒
sk-2464	2000ml/带柄	盒
sk-2460	500ml/10个	10个/盒
sk-2461	1000ml/10个	10个/盒
sk-2458	150ml/10个	10个/盒
sk-2457	100ml/10个	10个/盒
sk-2456	50ml/10个	10个/盒
sk-2455	25ml/10个	10个/盒

# PLASTIC MEASURING CUPS

## 塑料量杯

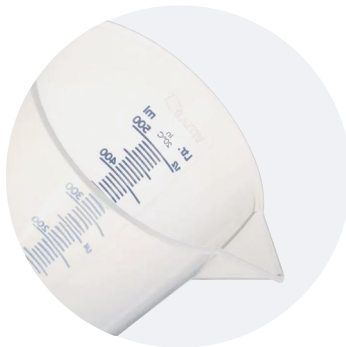

本塑料量杯采用pp材质,具有一定光滑度,带清晰标准刻度,能精准读取用量。本产品柔韧性好,抗压抗摔不易开裂,经久耐用。本塑料量杯V形尖嘴导流口,出水顺畅;大口径可直接搅拌,不易飞溅;舒适手柄,拿握不费力。

货号	规格	单位
sk-f0440	3000ml蓝色线	个
sk-f0438	500ml蓝色线	个
sk-f0439	1000ml蓝色线	个
sk-f0437	250ml蓝色线	个
sk-f0435	100ml蓝色线	个



# PLASTIC GRADUATED CYLINDERS

## 塑料量筒



量筒是用来量取液体的一种玻璃仪器。量筒是量度液体体积的仪器。量筒有一个倾倒口、不会磨损的模制刻度，大尺寸蓝色底座，避免滚动或翻倒。该PMP量筒可以使用化学灭菌，适用于食品和饮料用途。

PMP是一种高结晶透明塑料，是所有塑料中最轻的。表面硬度较低，无毒。透光性能介于有机玻璃和聚苯乙烯之间。

PP(聚丙烯)的化学稳定性很好，除能被浓硫酸、浓硝酸侵蚀外，对各种化学试剂都比较稳定；弹性和韧性好；绝缘性好；PP可以反复加热冷却，而不发生明显的降解。

### 进口塑料刻度PMP量筒高透明量杯10ml/100/250/500ml

	货号	规格	单位
	sk-f0428	500ml	个
	sk-f0425	10ml	个
	sk-f0427	100ml	个
	sk-f0426	25ml	个
	sk-f0427	250ml	个

**刻度塑料量筒A级25/50/100ml/250/500mlPMP高透量杯**

	货号	规格	单位
	sk-f0411	10ml	个
	sk-f0412	25ml	个
	sk-f0413	50ml	个
	sk-f0414	100ml	个
	sk-f0415	250ml	个
	sk-f0416	500ml	个
	sk-f0417	1000ml	个
	sk-f0418	500ml	个

**塑料量筒25/50/100/250/500/1000ml进口PP量筒量杯精准刻度**

	货号	规格	单位
	sk-f0424	1000ml	个
	sk-f0423	500ml	个
	sk-f0422	250ml	个
	sk-f0432	100ml	个
	sk-f0420	50ml	个
	sk-f0419	25ml	个
	sk-f0429	10ml	个

**塑料量筒**

	货号	规格	单位
	sk-2472	2000ml	个
	sk-2468	100ml	5个/盒
	sk-2471	1000ml	个
	sk-2470	500ml	个
	sk-2469	250ml	2个/盒
	sk-2467	50ml	5个/盒
	sk-2466	25ml	5个/盒
	sk-2465	10ml	5个/盒

# PLASTIC VOLUMETRIC FLASKS

## 塑料容量瓶



容量瓶是一种细颈梨形平底容量器,带有磨口玻塞,颈上有标线,表示在所指温度下液体凹液面与容量瓶颈部的标线相切时,溶液体积恰好与瓶上标注的体积相等。容量瓶上标有:温度、容量、刻度线。

在塑料容量瓶中,材质分为PP, PMP, PFA, FEP材质。PP是普通塑料的容量瓶, B级定容, PMP容量瓶是PP材质的升降版本, 耐高温可达121°C, 定容可达A级标准, 只能耐受普通酸碱。



### 产品特性

#### Product Features

- 透光性好,有效减小实验误差;
- 采用刻度设计,清晰不易损,观察方便,实验更简便;
- 密封性好,严密贴合;
- 优良材质,PP具有较高的耐冲击性,高透明,机械性质强韧;
- 一体成型工艺。抗压抗摔,更耐用;
- 底座平稳,结实牢固,方便使用;



### PP塑料容量瓶10/25/50ml/100/250/500/1000ml B级

货号	规格	单位
sk-f0410	1000ml	个
sk-f0409	500ml	个
sk-f0407	250ml	个
sk-f0406	50ml	个
sk-f0408	100ml	个
sk-f0405	25ml	个
sk-f0404	10ml	个



### PP塑料容量瓶25/50/100/250/500/1000ml

货号	规格	单位
sk-f0402	500ml	10个/盒
sk-f0400	100ml	10个/盒
sk-f0403	1000ml	10个/盒
sk-f0401	250ml	10个/盒
sk-f0399	50ml	10个/盒
sk-f0398	25ml	10个/盒
sk-f0390	1000ml	个
sk-f0389	500ml	个
sk-f0388	250ml	个
sk-f0387	100ml	个
sk-f0386	50ml	个
sk-f0385	25ml	个



### 塑料容量瓶A级透明PMP容量瓶50/100/250ml

货号	规格	单位
sk-f0393	50ml	个
sk-f0392	25ml	个
sk-f0391	10ml	个
sk-f0396	500ml	个
sk-f0395	250ml	个
sk-f0394	100ml	个
sk-f0397	1000ml	个



# REAGENT BOTTLES

## 试剂瓶



- 聚丙烯材质, 化学耐受性良好, 坚固耐用;
- 颜色: 透明, 方便观察试剂状态;
- 耐受温度范围-80℃至121℃, 辐照灭菌;
- 无内衬, 螺纹处有专业防渗漏设计, 高效防漏;
- 广口设计, 溶液倾倒方便。

### PP透明试剂瓶

货号	规格	描述	单位
SK-2568	25ml	小口	50个/包
sk-2566	5ML	小口	50个/包
SK-2567	15ml	小口	50个/包
SK-2569	30ml	小口	50个/包
SK-2565	4ML	小口	50个/包
SK-2570	50ML	小口	20个/包
SK-2571	60ML	小口	20个/包
SK-2572	100ML	小口	10个/包
SK-2573	125ML	小口	10个/包
SK-2574	250ML	小口	5个/包
SK-2575	500ML	小口	5个/包
SK-2576	1000ML	小口	5个/包
sk-f0314	2000ml	小口	个
sk-f0291	2000ml	大口	个





- 选材考究, 桶体和外盖都采用HDPE材质, 食品级
- 材质, 安全无毒;
- 底座平稳, 宽大的底座可以防止倾斜;
- 密封性好, 螺盖设计工艺, 防漏液, 安全可靠。

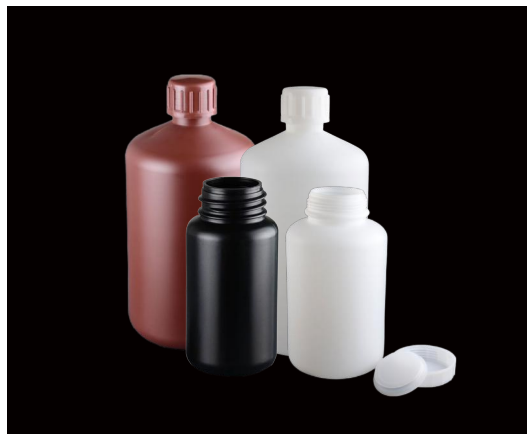

### 大/小口塑料瓶/试剂瓶液体瓶HDPE

货号	规格	描述	颜色	单位
sk-f0303	5000ml	小口	棕色	5个/箱
sk-f0309	2000ml	小口	黑色	12个/箱
sk-f0310	2000ml	大口	黑色	12个/箱
sk-f0306	5000ml	小口	白色	5个/箱
sk-f0307	2000ml	小口	白色	12个/箱
sk-f0308	2000ml	大口	白色	12个/箱

# HIGH-SPEED PP CENTRIFUGE BOTTLES

## 高速PP离心瓶



离心瓶主要用于生物医学和化学等领域，它是一种实验器具，用于分离、纯化和储存生物样品和化学试剂。离心瓶由优质聚合物制成，具备高耐腐蚀性和可靠的密封性能。在离心过程中，由于离心力的作用，样品会被分离成不同的层次，从而使实验者可以更容易地执行后续实验步骤。

- 聚丙烯材质，化学耐受性良好，坚固耐用；
- 颜色半透明，方便观察试剂状态；
- 耐受温度范围-80°C至121°C，辐照灭菌；
- 无内衬，螺纹处有专业防渗漏设计，高效防漏；
- 瓶肩改良了设计，倾倒液体更加顺畅，能承受更高的离心力。



货号	规格	单位
SK-2564	1000ML	个
SK-2563	500ML	个
SK-2562	250ML	个



# LYOPHILIZED BOTTLES

## 冻干瓶

是冻干产品专用容器。冻干过程中：液体先在低温预冻下冷冻为非流动态、继而升温进入一次干燥通过升华的方式去除水，最后在更高的温度下进行二次干燥去除吸附水和结合水。

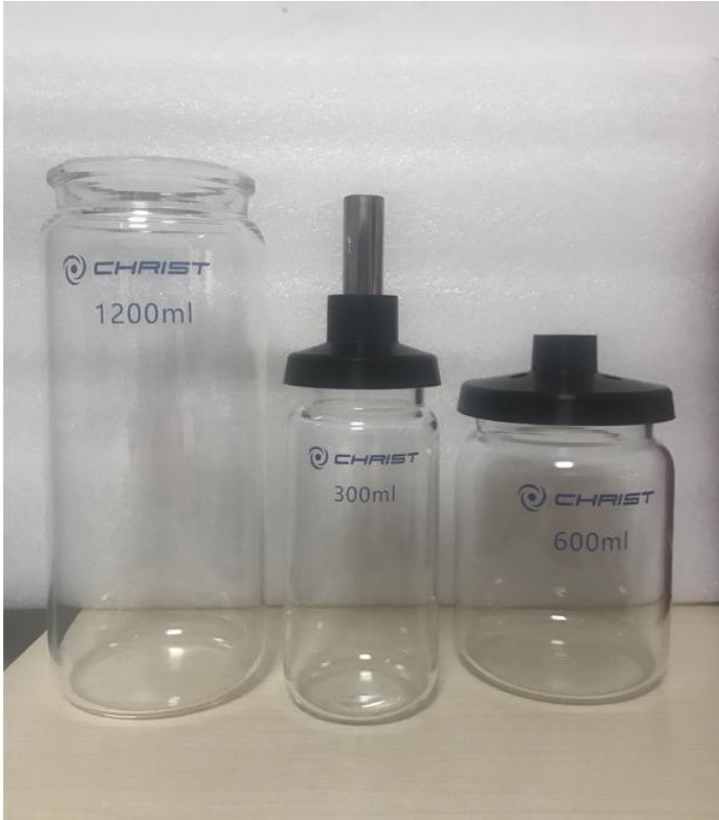

- 特制冻干瓶, 易于上样和冻干操作;
- 多种规格可供选择;
- 可与所有型号的冻干机兼容;
- 由耐高温、高压的硼硅玻璃瓶身和硅橡胶盖组成, 瓶壁具有最大热均一性;
- 避免密封油污染样品; 降低溢溅, 样品丢失等可能性; 需要通过适配器才能与冻干腔连接;
- 适配器为直接口, 玻璃或不锈钢材可选。





货号	规格	描述	单位
sk-1969	120ml	瓶身+盖子+连接管	套
sk-1969-1	120ml	瓶身+盖子	套
sk-1969-2	120ml	瓶身	个
sk-1966	1200ml	瓶身+盖子+连接管	套
sk-1966-1	1200ml	瓶身+盖子	套
sk-1966-2	1200ml	瓶身	个
sk-1964	750ml	瓶身+盖子+连接管	套
sk-1964-1	750ml	瓶身+盖子	套
sk-1964-2	750ml	瓶身	个
sk-1967	2000ml	瓶身+盖子+连接管	套
sk-1967-1	2000ml	瓶身+盖子	套
sk-1967-2	2000ml	瓶身	个
sk-1965	900ml	瓶身+盖子+连接管	套
sk-1965-1	900ml	瓶身+盖子	套
sk-1965-2	900ml	瓶身	个
sk-1963	600ml	瓶身+盖子+连接管	套
sk-1963-1	600ml	瓶身+盖子	套
sk-1963-2	600ml	瓶身	个
sk-1968	300ml	瓶身+盖子+连接管	套
sk-1968-1	300ml	瓶身+盖子	套
sk-1968-2	300ml	瓶身	个
sk-1970	150ml	瓶身+盖子+连接管	套
sk-1970-1	150ml	瓶身+盖子	套
sk-1970-2	150ml	瓶身	个

# DISPOSABLE CELL COUNTS

## 一次性细胞计数板

血球计数板是一种常用的细胞计数工具,常用来计数红细胞、白细胞等而得名,也常用于计算一些细菌、真菌、酵母等微生物的数量,是一种常见的生物学工具。

### 使用用途

Purpose of use

血球计数板被用以对人体内红、白血球进行显微计数之用,也常用于计算一些细菌、真菌、酵母等微生物的数量,是一种常见的生物学工具

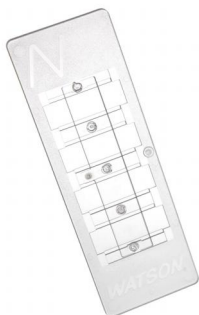
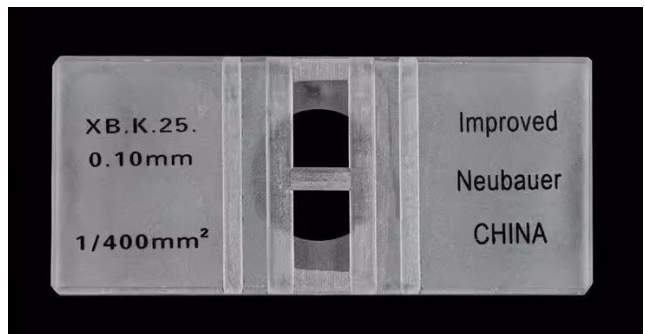
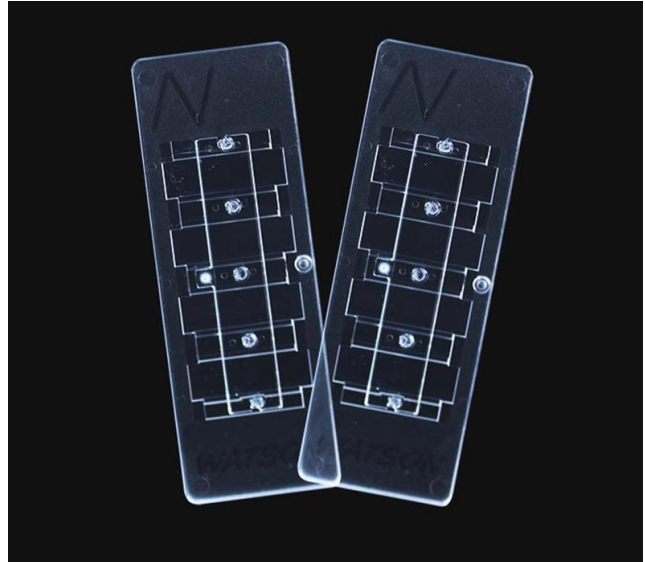

### 血球计数板

货号	规格	单位
sk-2349	10个/盒	盒

### 一次性细胞计数板/血球计数板

货号	规格	单位
SK-3519	177-112C	10片/盒



### 产品特性 Product Features

- 特殊光学玻璃制成, 透光性好, 便于实验, 计算区位于中间每一计算盘有2块计算区;
- 轻薄便捷, 做工精良, 快速准确使用效果好;
- 适用于医学实验室, 适用于红、白血球与血小板之分析, 亦适用于细胞之计算规格标示Bright-Line者为亮线刻划Dark-Line者为暗线刻划

#### 原装进口德国Marienfeld血球计数板/细胞计数板计算盘 暗线

货号	型号	深度	单位
SK-R207	0650010	0.1mm	个

#### 德国进口Marienfeld血球白细胞计数板计算盘 亮线银底明线

货号	型号	深度	单位
sk-3184	0650030	0.1mm	个



瑞沃德DS-50一次性细胞计数板,由两个独立的计数池组成,用于自动细胞计数仪C100/C100-SE/C100-Pro,兼容性好,可适配同类型图像式自动细胞计数仪。

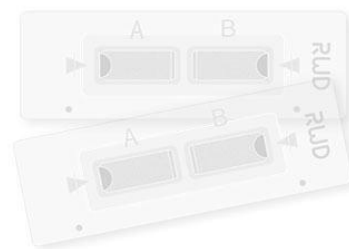

### 一次性细胞计数板

货号	容量	单位
DS-50	10 $\mu$ L	50PCS/盒

# PE PLASTIC STANDARD GRINDING PLUG

## PE塑料标准磨口塞

- 优质选材, pe材质, 无臭, 无毒, 手感似蜡, 化学稳定性好, 具有优良的耐低温性能, 能耐大多数酸碱的侵蚀;
- 密封性好, 严密贴合, 不漏液。



货号	规格	单位
sk-f3276	29#20个/包	20个/包
sk-f3269	16#20个/包	20个/包
sk-f3270	10#20个/包	20个/包
sk-f3271	12#20个/包	20个/包
sk-f3273	19#20个/包	20个/包
sk-f3277	34#20个/包	20个/包
sk-f3275	24#20个/包	20个/包
sk-f3272	14#	20个/包

# PLASTIC WEIGHING DISHES

## 塑料称量皿



称量皿是一种常见的物品,可用于测量质量和重量。它们通常由透明材料制成,如玻璃或塑料,并具有平坦的底部和准确的刻度线,以便在进行实验时更容易读取结果。主要用于实验室称量液体或固体样品 还可用于分配或储存。



### 铝箔称量盘/称量船



货号	规格	单位
sk-f2515	中号60*15mm	100个/包
sk-f2516	大号78*16mm	100个/包
sk-2420	大号	50个/包
sk-2419	中号	50个/包
sk-2418	小号	50个/包



### 菱形称量盘/称量船

货号	规格	单位
sk-f0598	10ml 42*66*8mm	100个/包
sk-f0600	100ml 100*125*18mm	100个/包
sk-f0599	30ml 60*85*15mm	100个/包
sk-2414	大号	50个/包
sk-2412	小号	200个/包
sk-2413	中号	100个/包



### 方形称量盘/称量船

货号	规格	单位
sk-f0601	110ml 80*80*25mm	100个/包
sk-f0602	400ml 140*140*25mm	50个/包
sk-2411	大号	50个/包
sk-2410	中号	100个/包
sk-2409	小号	200个/包



### 船型称量盘/称量船

货号	规格	单位
sk-f0604	70ml 100*60*25mm	100个/包
sk-f0605	150ml 130*80*30mm	100个/包
sk-f0606	300ml 178*105*30mm	100个/包
sk-f0597	10ml 55*35*13mm	100个/包
sk-2417	大号	50个/包
sk-2415	小号	100个/包
sk-2416	中号	50个/包



### 六边形称量盘/称量船

货号	规格	单位
sk-2422	中号/50个/包	50个/包
sk-2423	大号/50个/包	50个/包
sk-2421	小号/50个/包	50个/包

# BIOPSY PERFORATOR

## 活检穿孔器

打孔器用于取芯、穿孔、以及从软的、薄的材料(如组织、皮肤、胶体、纸张等)上取下样品。多用途,适用于对软体材质打孔使用,也可作为较软目标取样的工具(比如:挖取凝胶),手柄由PP材料制造,器体中空:带有锋利周缘的打孔头,还有样品从打孔头内打出的弹射装置。



### 产品特性

#### Product Features

- 优质选材, 取样器尖端采用不锈钢材质, 非常锋利;
- 无菌包装, 带柱塞的活检打孔器是单独包装的无菌;

货号	规格	单位
sk-1589	打孔直径1mm	支
sk-1590	打孔直径2mm	支
sk-1591	打孔直径3mm	支
sk-1592	打孔直径4mm	支



# ANTI-STATIC DUST-FREE CLOTH

## 防静电无尘布



防静电无尘布由100%聚酯纤维双编织而成，表面柔软，易于擦拭敏感表面，摩擦不脱纤维，具有良好的吸水性及清洁效率。

- 吸水能力好，具有好的吸水性及清洁效率，被擦过的物体不留痕迹；
- 除尘效果好，细腻纤维吸附力很好，配全防止静电功能，只需轻轻抹便清洁；
- 柔软不起毛，采用聚酯纤维双织而成清洁力度好坚韧好用低发尘性抗溶解；
- 除污吸油，利用无尘布擦拭物体，让物体保持光亮崭新如初。

货号	规格	单位
sk-f2103	亚超细20cm*20cm	500片/箱
sk-f2108	超细20cm*20cm	500片/箱
sk-f2110	全超细14cm*14cm	500片/箱
sk-f2111	全超细20cm*20cm	500片/箱
sk-f2102	亚超细14cm*14cm	500片/箱
sk-f2106	超细9cm*9cm	400片/箱
sk-f2101	普通20cm*20cm	500片/箱
sk-f2105	亚超细9cm*9cm	400片/箱
sk-f2104	普通9cm*9cm	400片/箱
sk-f2109	全超细9cm*9cm	400片/箱
sk-f2107	超细14cm*14cm	500片/箱
sk-f2100	普通14cm*14cm	500片/箱
sk-1026	9寸	5包/箱



# PLASTIC VACUUM DRYER

## 塑料真空干燥器

塑料真空干燥器,是一款用于生化试剂、药品中惰性气体真空贮存的干燥器。



- 真空维持时间长:抽真空后三十天,真空度变化小于3%
- 抗损性强,透明度好、重量轻:用德国进口优质聚碳酸酯材料注塑成型。
- 密封不用油脂:用优质硅橡胶圈密封。
- 叠放省空间:顶部专门设计的护圈,便于手持和倒放于台面上,并可保证干燥器的稳定叠放
- 阀门安装位置可选:顶部和侧面各有一个锥管螺纹孔,都可以用于阀门安装或丝堵密封
- 进气量微调;阀门为专用精密针阀,可微量调节进气量,避免吹损贮存物品
- 管道连接一插得:用快换接头连接抽气管与针阀,方便、可靠
- 适用工作温度:0°C-80°C 注:可根据客户特殊要求(如:变更材质、低温应用等)订单生产。

货号	规格	单位
sk-1028	pc-3(双阀)	个
sk-1027	pc150-2(双阀)	个

# VACUUM PUMP OIL MIST FILTER

## 真空泵油雾过滤器



2XZ 2X系列真空泵用除油雾装置 油分离排气过滤KF25 KF40接口,不能过滤掉100%的油烟,一般可以过滤掉95%以上的油烟,连接这个除油雾装置的螺纹部分都需要缠生料带。



### 产品特性

Product Features

该产品利用物理原理,在真空泵运行过程中,真空泵排气口排出的气体通过油雾过滤器,因油雾颗粒无法以液体的形态直接穿过过滤棉,于是就附着在滤芯上,进行分离过滤,而干净的气体则在一定的压力下穿过滤棉顺利排出



货号	规格	单位
sk-1685	适用于KF40接头	套
sk-1684	适用于KF25接头	套

# ALCOHOL WATERING CAN

## 酒精喷壶

酒精喷壶是一种常用的喷雾设备,主要用于消毒、清洁、喷涂等场合。酒精喷壶的使用原理是利用酒精的挥发性,在密闭的容器中通过酒精的蒸发产生气体压力,使得酒精水溶液能够通过喷射口喷出。



### 产品特性

Product Features

- 选材考究,采用PP(聚丙烯)材质,用心制作确保生产的每个瓶子细腻光滑;
- 可颠倒使用,带有滤网,不易吸入杂质;
- 密封性好,螺纹壶盖,拧盖不打滑。

### 酒精喷壶Canyon喷雾器500ml/1.3LPP长喷嘴浇花壶

货号	规格	包装
sk-f0317	500ml	个



酒精喷壶是一种常用的喷雾设备,主要用于消毒、清洁、喷涂等场合。酒精喷壶的使用原理是利用酒精的挥发性,在密闭的容器中通过酒精的蒸发产生气体压力,使得酒精水溶液能够通过喷射口喷出。



### 产品特性 Product Features

- 选材考究,我们采用好片材,用心制作确保生产的每个瓶子细腻光滑;
- 彻底无残留,超长抽水管,喷液更彻底,更节约资源;
- 喷嘴360度旋转可调节式喷头三种模式,随心转动喷雾细腻喷酒均匀适合家居清洁消毒.美发园艺浇花,绿植喷水等;
- 密封性好,螺纹壶盖,拧盖不打滑。

### 酒精喷壶喷雾器500/1000ml

货号	规格	单位
sk-f0371	1000ml	个
sk-f0373	500ml	个

# ORGANIC SOLVENT SPRAYER

## 有机溶剂喷雾器

- 先端是30度的角度, 喷管的方向能够改变;
- 导管内部有减少空气积存的垫圈, 喷雾能够很均匀;
- 能够简单的瞄准要喷的地方, 很适宜的长度;
- 根据溶剂的喷口的耐变形和耐膨胀的金属制, 并且能够调节喷雾的角度;  
活塞选用能够耐溶剂的膨胀和收缩的材质构造;
- 长度很适合手指的长度, 柄很轻能够很舒适的控制。
- 溶剂强不变形的圆筒, 喷雾本体部分能够插入;
- 为了防止瓶子的变形, 喷雾时有空气进入的孔;
- 付弹簧的喷管阀门, 气密性高, 能够很好的喷雾;
- 所有的塑料物品都是使用耐溶性特别优良等级材料。

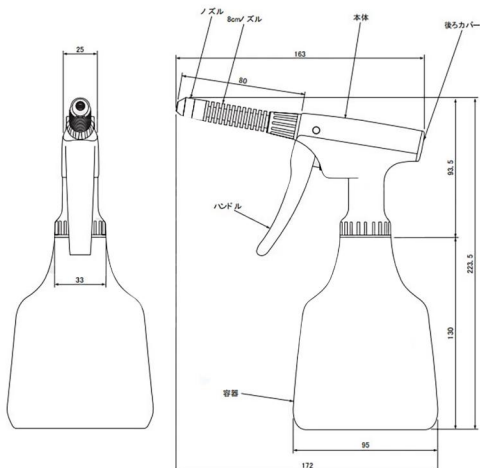
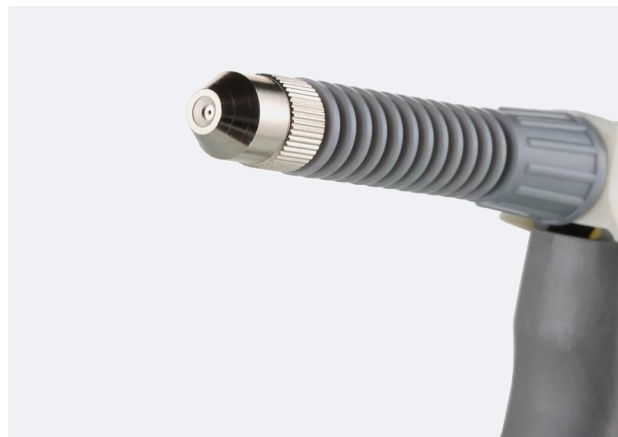

货号	规格	包装
sk-2138	500ml	个

# PLASTIC WATERING CANS

## 塑料喷壶



### 产品特性

#### Product Features

- 雾化效果好,优化了喷头设计,喷雾的效果更好;
- 彻底无残留,超长抽水管,喷液更彻底,更节约资源;
- 多功能喷头,旋转喷头,可以调节“条状”或者“雾状”;
- 选材考究,材质稳定,经久耐用。

货号	规格	包装
sk-2138	500ml	个

# DRINKER FOR MICE AND RATS

## 大小鼠饮水器

饮水瓶瓶身采用pp聚丙烯材质，耐高温，耐酸碱，持久耐用。水瓶没有钢珠，采用负压原理。

- pp水瓶，不锈钢饮水管，硅胶瓶塞；
- 与小鼠实验笼搭配使用；

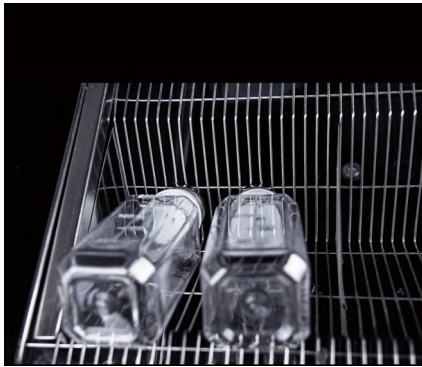

### 大小鼠饮水瓶

货号	规格	描述	单位
sk-f0517	500ml硅胶塞圆瓶	直头	个
SK-3208	500ml硅胶塞圆瓶	弯头	个
SK-3210	200ml硅胶塞圆瓶	直头	个
SK-3214	200ml硅胶塞圆瓶	弯头	个
SK-3205	500ml硅胶塞方瓶	直头	个
SK-3211	200ml硅胶塞方瓶	直头	个
SK-3215	200ml硅胶塞方瓶	弯头	个
SK-3218	250ml硅胶塞方瓶	直头	个
SK-3206	500ml橡胶塞圆瓶	直头	个
SK-3209	500ml橡胶塞圆瓶	弯头	个
SK-3212	200ml橡胶塞圆瓶	直头	个
SK-3216	200ml橡胶塞圆瓶	弯头	个
SK-3207	500ml橡胶塞方瓶	直头	个
SK-3213	200ml橡胶塞方瓶	直头	个
SK-3217	200ml橡胶塞方瓶	弯头	个
SK-3219	250ml橡胶塞方瓶	直头	个





大小鼠饮水器在喝水方面更加便捷,滚珠装置能够随时控制谁的流量。

## 大小鼠饮水器

货号	规格	单位
sk-f2891	125ml	个
sk-f2895	1000ml	个
sk-f2894	650ml	个
sk-f2889	60ml	个
sk-f2893	500ml	个
sk-f2892	250ml	个
sk-f2890	80ml	个

- 高制作的工艺防漏,贴合钢珠,轻舔出水,无缝贴合,咬不坏,不漏水不生锈;
- 选材考究,瓶身材料选用ABS塑料制成,耐磨,承重,时刻保护爱宠的健康。

# PIPETTE GUN HOLDERS

## 移液器枪架

适用于实验室各类移液器的存放。



- 选材考究, 材质稳定, 结实耐用;
- 枪脚悬挂设计, 避免污染枪口;
- 防滑胶垫, L型和三角型的移液器架, 底部均有;



货号	规格	单位
sk-2408	5支/白色	个
SK-3192	6支/白色	个
SK-3193	L型	个
SK-3194	三角形	个

# MULTI-PURPOSE DISC PIPETTE RACK

## 多用圆盘移液器架



多用圆盘移液器架适用于实验室各类移液器的存放。

- 选材考究,耐酸碱,耐高温高压;
- 双向旋转,平稳方便,使用便捷,方便、美观、使用效率高,可旋转,产品结实稳定。

货号	规格	单位
sk-f0809	6位可旋转	个

# LEAK-PROOF TRAYS

## 防渗漏托盘



防渗漏塑料托盘也叫作盛漏托盘、防溢漏托盘、油桶托盘、接油盘等,是为了防止和控制现代化工厂、仓储、物流、运输业大量使用的油品容器或化学品容器产生液体泄漏而开发设计出来的以PP(聚丙烯)及HDPE(高密度聚乙烯)为材质的产品。

- 易拆分,黑色面板拆卸方便,渗漏物流入槽内,清洁方便;
- 超大渗漏量,高达260L渗漏空间确保产品安全环保;
- 防滑处理,垫板表面有防滑纹理,不用担心物品滑落;

货号	规格	单位
sk-f2504	1300*1300*300mm	个
sk-f2502	1300*680*300mm	个
sk-f2503	1300*1300*150mm	个
sk-f2500	670*670*150mm	个
sk-f2501	1300*680*150mm	个
SK-3787	500*360*100mm	个
SK-3788	530*430*110mm	个

# PP PLASTIC SQUARE PLATE

## PP塑料方盘



塑料方盘,也叫塑胶方盘,是塑料周转箱比较矮的一个类型,主要是由PE/PP制造。塑料方盘广泛用于食品、机械、汽车、家电、轻工、电子、五金等行业,多用于盛放食品,工厂运转零件。



### 产品特性

Product Features

- 选材考究,采用pp材质,精致做工,经久耐用;
- 表面光滑,边缘光滑不伤手;
- 凸沿设计,端拿稳妥。

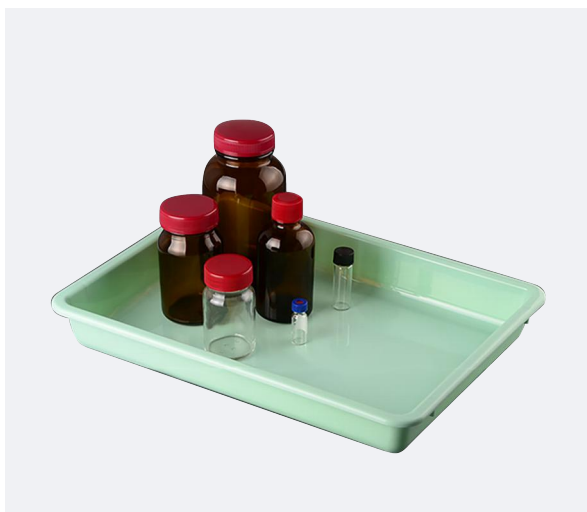

货号	规格	单位
sk-f0381	绿色小号300*225*42mm	个
sk-f0383	绿色大号480*360*42mm	个
sk-f0378	白色小号320×230×52mm	个
sk-f0380	白色大号445*325*70mm	个
sk-f0382	绿色中号390*295*42mm	个
sk-f0379	白色中号373*273*63mm	个

# PLASTIC DIVIDER BOX

## 塑料分隔箱



塑料分隔箱是一种使用塑料制造的储物容器,具有可拆卸的分隔板,可将储物空间分隔为多个小格子,方便组织和分类不同类型的物品。它是一种轻巧、耐用且易于清洁的容器,广泛应用于各种场合。



### 产品特性

#### Product Features

- 坚固握把,加厚把手设计,承重能力更强,让您搬运更方便;
- 叠加设计节省空间便于收纳,更好的利用空间;
- 底部采用加厚网格设计,保护箱底不破损,具有防滑作用;
- 加厚材质,抗摔耐损.坚固耐用。



货号	规格	包装
SK-R228	370*275*85mm	个

# ANTI-STATIC TURNOVER BOX

## 防静电周转箱

防静电周转箱也称为防静电胶箱、导电周转箱,广泛用于机械、汽车、家电、轻工、电子等行业,能耐酸耐碱、耐油污,无毒无味,可用于盛放电子工业元件,清洁方便,零件周转便捷、堆放整齐,便于管理。



### 产品特性

#### Product Features

- 优质选材,无异味,光滑平整;
- 叠加设计节省空间便于收纳,更好的利用空间;
- 底部采用加厚网格设计,保护箱底不破损,具有防滑作用;
- 加厚材质,抗摔耐损,坚固耐用。



货号	规格	包装
sk-f0384	317*231*58mm	个



# MONOLITHIC WAFER CASSETTE

## 单片硅片盒

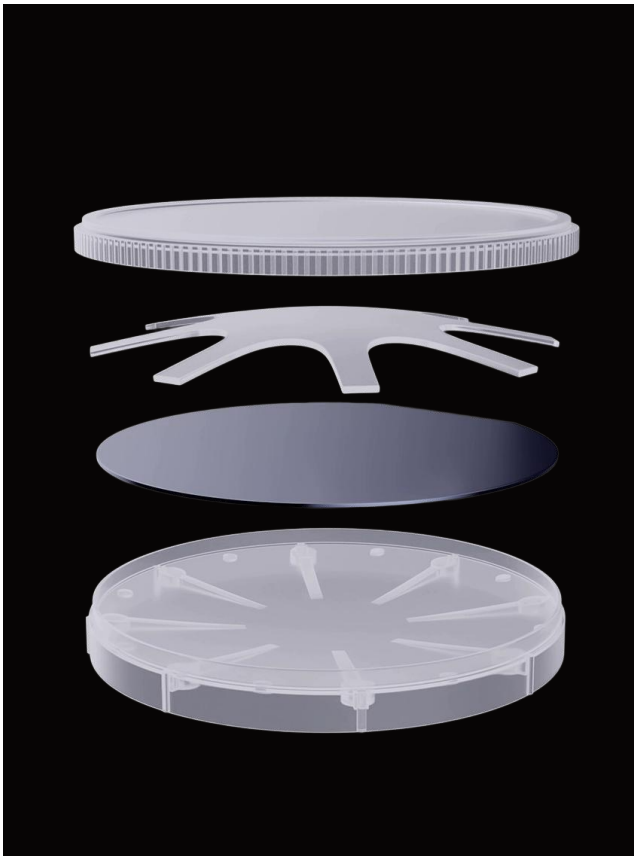

晶圆盒是半导体硅片包装解决方案,它突破了传统的包装方法的局限性,可满足光学材料、半导体元件、光电器件、医疗器械等一系列高科技领域的产品特殊存放及其运输要求,可保证高效安全的实现此类产品的物流程序。

- 精细做工,由上盖,八爪片,底盒组成。适用于各类样品展示、携带、运输等;

货号	规格	单位
SK-3332	2英寸	个
SK-3333	4英寸	个
SK-3334	6英寸	个
SK-3335	8英寸	个



# STORAGE BOX

## 收纳箱

收纳箱就是专门用来整理零乱物品的箱子(盒子),轻便灵活。

### 产品特性 Product Features

- 加厚材质,加厚且承重,坚固耐用更长久;
- 滚轮设计,方便移动,人性化设计移动更便捷省力;
- 实用搭扣,收纳牢固;
- 密封性好,盖帽紧实防止杂菌污染。

### 带轮整理箱

货号	规格	单位
sk-f0743	50L:450×310×270mm	个
SK-3200	550*390*330MM	个
sk-f0742	120L:660×470×390mm	个





透明收纳箱的外观优势之一在于其透明的外观设计。因为透明，我们可以很容易地看到收纳箱内存储的物品，从而方便我们在需要时快速找到需要的物品。

### 产品特性

#### Product Features

- 选材考究，加厚透明，双边锁扣，加厚材质；
- 高透明，方便找东西，透明度高360°无死角箱内物件清晰可见；
- 坚固耐用，箱体多处加强结构，盛放重物不变形。



## 透明收纳箱

货号	规格	单位
sk-f2505	四件套(加大+大中小)	个
sk-f2506	五件套(特大+加大+大中小)	套
sk-f2496	三件套(大中小)	套
sk-f2493	大号41*28*23cm	个
sk-f2491	小号28*20*17cm	个
sk-f2492	中号35*24*20cm	个
sk-f2494	加大号46.5*32.5*25.5cm	个
sk-f2495	特大号53.5*38.5*32cm	个



抽屉式收纳柜轻巧而灵活,外形美观,整个柜体由一层或多层的抽屉并列组成,采用推拉的方式打开或收起,占用空间不大,但收纳能力强大,可以作为床头柜、玄关柜、装饰柜、储物柜、餐边柜等使用,主要用于收纳一些小型的物件,让居室变得整整齐齐,让日常所需的小东西方便放在身边拿取。

### 产品特性 Product Features

- 抽屉设计,取物便捷;
- 加厚且承重,坚固耐用更长久;
- 顶部凹凸卡槽,上下层叠加更加稳固,两层相叠;
- 多种收纳方式,衣柜收纳,浴室收纳,客厅收纳,卧室收纳等。

### 抽屉式收纳箱

货号	规格	单位
sk-f2489	35L长45*宽38*高21.5cm	个
sk-f2488	34L长45*宽38*高20.5cm	个
sk-f2487	25L长4cm宽32.6cm高17.5cm	个
sk-f2490	48L长47.5*宽44.3*高27cm	个
sk-f2486	18L长40*宽28*高15cm	个
sk-f2484	10L长31.8*宽25*高13cm	个
sk-f2483	5L/长27*宽19*高10cm	个
sk-f2485	13L长36*宽26*高14cm	个

# WB ANTIBODY INCUBATION CASSETTE

## wb抗体孵育盒



- 选材考究, 原材料严格把控, 绝不使用加工回收原料, 符合标准;
- 一体成型, western-blot抗体孵育盒采用一次成型工艺无毒, 抗摔, 抗腐蚀, 使用寿命长;
- 独立隔间, 每格都是独立的, 格间互不渗漏, 密封好, 过夜不易蒸发;
- 多格可同时孵育多种抗体, 提高实验效率;
- PP材质, 透明塑料材质, 便于观察;
- 低吸附, 底部光滑, 低吸附性, 疏水性, 节省抗体。



货号	规格	单位
SK-R073	单格	个
SK-R072	5格	个
SK-R071	单盒	个
SK-R070	6格	个
SK-R069	160X92X44mm	个

# PLASTIC GAS WASHING CYLINDERS

## 塑料洗气瓶



■外形尺寸法图

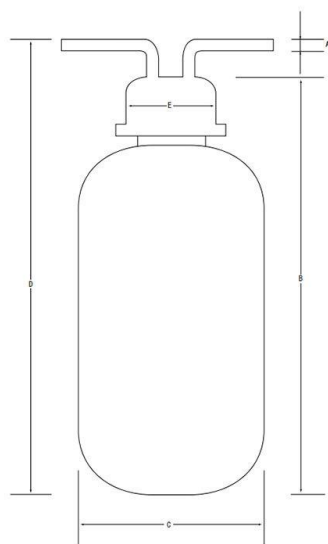

<寸法表>

コード	-01	-02	-03
容量	250ml	500ml	1000ml
A	8×6	8×6	8×6
B	120	152	185
C	65	80	100
D	145	180	210
E	34	44	44

- 材质:主体/PC(聚碳酸酯)、管·盖子/PE(聚乙烯)、O形圈/硅
- 管外径:φ8mm
- 硬质PC瓶高透明,可缓冲,真空慎用

货号	规格	单位
sk-f0376	500ml	个
sk-f0374	广口100ml	个
sk-f0377	1000ml	个
sk-f0375	广口250ml	个

# WOODEN COLORIMETRIC TUBE RACK

## 木质比色管架



一种化验室用的用于放置玻璃化  
验试管的比色管架。

- 选材考究, 环保原木制作, 经济实用, 节约空间, 便于比色管放置;
- 边缘光滑, 好木材, 边缘光滑, 不划手;
- 孔径均匀, 精湛工艺, 圆润且大小均匀;
- 放置平稳, 用途广泛, 操作简单。

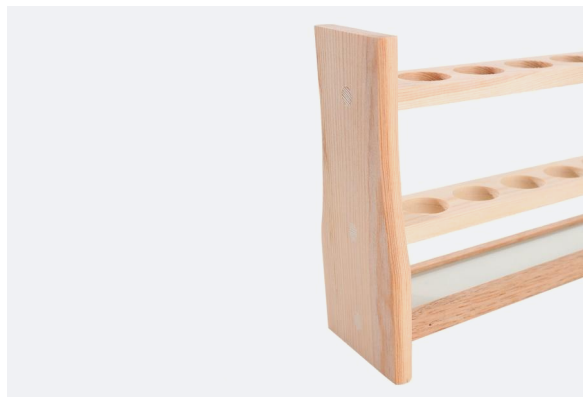

货号	规格	单位
sk-f5126	50ml6孔/孔径27.5mm	个
sk-f5129	25ml/12孔/孔径21mm	个
sk-f5130	50ml/12孔/孔径27.5mm	个
sk-f5131	100ml/12孔/孔径31.5mm	个
sk-f5128	10ml/12孔/孔径17mm	个
sk-f5127	100ml6孔/孔径31.5mm	个
sk-f5125	25ml6孔/孔径21mm	个
sk-f5124	10ml6孔/孔径17mm	个

# UNIVERSAL ACCESSORIES FOR ELECTROPHORESIS TANKS

## 电泳槽通用配件

本款产品为水平电泳槽制胶配件(凝胶托盘,加样梳),可通用天能、六一、伯乐电泳槽。



- 凝胶托盘带有荧光标尺便于观察;
- 模具成型,省去胶带封胶的繁琐操作。

### 电泳槽梳子

货号	规格	单位
SK-2920	1.0mm/25齿/11齿加样梳	个
SK-2921	1.5mm/18齿/8齿加样梳	个
SK-2922	1.5mm/13齿/6齿加样梳	个
SK-2923	2.0mm/3齿/2齿加样梳	个

### 电泳凝胶托盘

货号	规格	单位
SK-2924	120*120MM	个
SK-2925	宽托盘60*120mm	个
SK-2926	长托盘120*60mm	个
SK-2927	60*60MM	个

# INJECTION BOTTLE CAP PADS

## 进样瓶盖垫

进样瓶盖垫, 样品瓶盖垫的制造过程包括材料选择、成型、切割和检测。首先, 根据实际需求选择适合的材料, 然后通过模具将材料压成盖子形状, 最后将盖子切割成合适大小。



### 产品特性

#### Product Features

- 高效便捷, 在使用这种瓶盖时, 只需将前端装上针头即可直接进行进样操作, 大大提高实验工作的效率, 减少了不必要的时间和精力浪费;
- 密封性强, 能够有效防止空气、水蒸气等物质进入瓶内, 保证了样品的绝对干燥和保存;
- 化学性能好, 耐酸、耐碱、耐高温、抗粘。

货号	规格	单位
SK-2824	20ml/30ml	100个/包



# SILENT TROLLEY

## 静音手推车

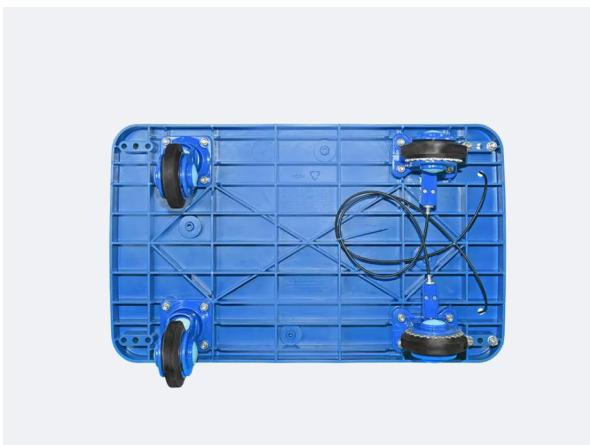

本产品的脚轮采用了独特的静音设计，本产品在走行中达到了静音化。静音手推车新颖、美观，合成塑料的车体、脚轮运用，减轻了整车自重。

### 产品特性

Product Features

- 选材考究,车板加厚设计,密度高韧性好、耐冲击,使用寿命长;
- 车板坚固,车板底部加“米”字加强筋设计能有效的分散重货压力,具备车板受力易恢复,不易变形等特点;
- 优质配件,外贸标准工艺,保证耐用不生锈,小至一个弹簧圈选用最高规格11圈,每个细节不缩水,使用才安全;
- 静音脚轮,以天然橡胶为主,使轮子具有良好的弹性耐磨性、无拖痕,脚轮整体的耐冲击性良好。

货号	规格	单位
sk-1281	600*900mm称重800斤	台
sk-1280	600*900mm称重700斤	台
sk-1279	600*900mm称重600斤	台
sk-1278	480*720mm称重500斤	台
sk-1277	480*720mm称重400斤	台
sk-1276	480*720mm称重300斤	台

# OCT REFRIGERATED EMBEDDING MEDIUM

## OCT冷冻包埋剂



OCT包埋剂(optimal cutting temperature compound)是一种聚乙二醇和聚乙烯醇的水溶性混合物,广泛用于免疫组化实验,用途是在冰冻切片时支撑组织,以增加组织的连续性,减少皱折及碎裂。又因OCT混合物为水溶性,故在漂片时可溶于水,因此在以后的染色中不会增加背景染色。

### 包埋流程

Embedding process

- 将放在蔗糖溶液中的组织块取出,放入 20g L-1 蔗糖与 OCT 包埋剂 1:1 体积比例混合液中,室温浸泡 2h
- 移入 OCT 包埋剂中室温浸泡 4h,更换新的 OCT 包埋剂,室温浸泡 6h.
- 将标本置于托物台,用恒冷箱切片机切片(一般-22℃),片厚 10μm,贴于预处理的载玻片上,-20℃冰箱保存。

货号	规格	单位
sk-f2482	118ml	瓶

# SAKURA EMBEDDING BOX

## 樱花包埋盒



冰冻切片包埋模具(固定和包埋), 美国进口, 樱花(Sakura Finetek)的产品。此包埋模具配套O.C.T包埋剂使用, 是一次性塑料制品, 得到的样品模块方形、具有整齐的面, 其中的标准型号(4557)直接配套于Tissue-Tek® II microtome/cryostat的Cryobar® freezing wells使用。如果购买Cryomold®适配器的话, 较小的4565和4566两款模具也可以通过适配器用于Tissue-Tek® II microtome/cryostatCryobar®。

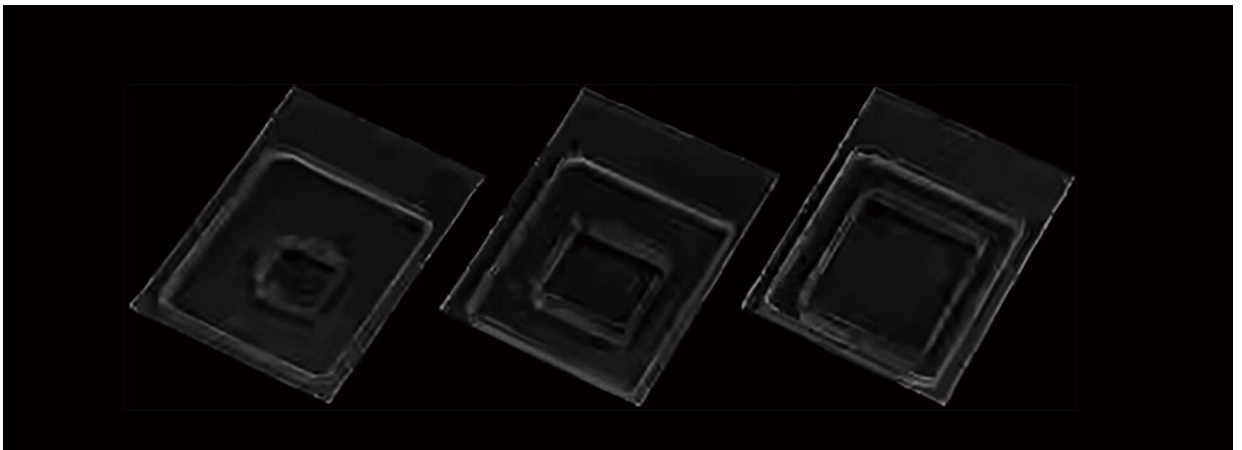

货号	规格	单位
SK-R-4566	15x15x5mm	100只/盒
SK-R-4557	25x20x5mm	100只/盒
SK-R-4565	10x10x5mm	100只/盒

# PLASTIC TWEEZERS

## 塑料镊子

塑料镊子是由塑料材质制成的钳子。有PP和尼龙两种材质。尼龙具有较高的强度、耐磨性和耐化学品性,但相对PP而言,其热稳定性和抗冲击性能较差。PP则具有优良的热稳定性和抗冲击性能,同时具有良好的透明性和加工性能。

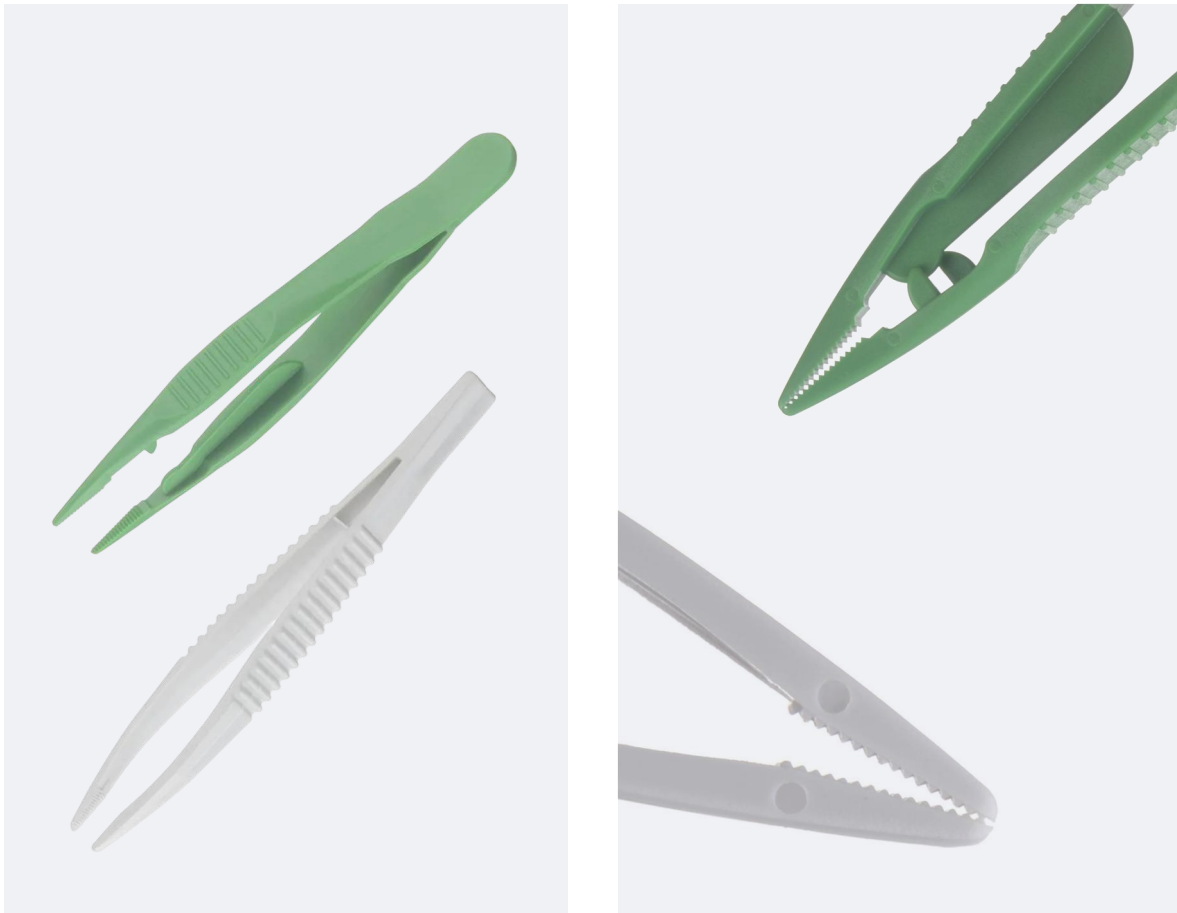

### 塑料镊子PP镊子尼龙夹子可高温灭菌

货号	规格	单位
sk-f0821	PP120mm	把
sk-f0822	尼龙120mm	把



### 产品特性

Product Features

- 质选好料,PPS+碳纤维合成塑胶,加工制成,韧性好,耐用;
- 夹持紧密,夹口工整,易夹取,经久耐用;
- 韧性好,高弹,张力好,握持舒适,防滑。

### 防静电塑料镊子

货号	规格	单位
SK-3556	扁平头	5支/包
SK-3557	长尖头	5支/包
SK-3558	圆头	5支/包
SK-3559	小扁平头	5支/包
SK-3560	弯尖头	5支/包



# CABLE TIES

## 扎带

扎带 (Cable Tie) 又称扎线带、束线带、锁带, 是用来捆扎东西的带子。一般按材质可分为尼龙扎带、不锈钢扎带、喷塑不锈钢扎带等, 按功能则分为普通扎带、可退式扎带、标牌扎带、固定锁式扎带、插销式扎带、重拉力扎带等等。



### 扎带

货号	规格	单位
SK-3118	3*100mm	1000根/包
SK-3119	4*200mm	500根/包
SK-3120	5*250mm	250根/包
SK-3121	5*300mm	250根/包
SK-3122	4*150mm	500根/包
SK-3123	3*150mm	1000根/包
SK-3124	4*250mm	500根/包
SK-3125	8*500mm	250根/包
SK-3126	8*400mm	250根/包
SK-3127	5*350mm	250根/包
SK-3128	8*250mm	250根/包
SK-3129	3*120mm	1000根/包
SK-3130	4*180mm	500根/包
SK-3131	10*500mm	100根/包
SK-3132	8*300mm	250根/包
SK-3133	8*350mm	250根/包
SK-3134	5*400mm	250根/包
SK-3135	5*500mm	250根/包
SK-3136	4*300mm	250根/包
SK-3137	8*200mm	250根/包
SK-3138	8*450mm	250根/包

### 产品特性

Product Features

- 选材考究, 耐腐蚀抗老化, 防火阻燃, 在承受力强韧性量好的基础上, 延长使用寿命;
- 止退设计, 采用人性化止退设计, 齿槽交替咬叠, 使用过程中一点点推进, 卡扣划过齿槽, 到达锁紧的位置, 固定自锁的同时不回齿, 更好的固定住物体;
- 加厚卡扣让咬合力更强, 内部剖析为加厚3齿, 齿齿相连, 空间均匀紧密使用时哒哒哒咬合的声音, 清脆稳重;
- 光滑无毛, 扎带和锁头表面采用光滑技术处理, 无明显毛边残留在使用过程中, 安全不伤手。



### 耐高温尼龙扎带

货号	规格	单位
sk-2433	3.6*100mm	1000根/包
sk-2438	3.6*250mm	1000根/包
sk-2439	3.6*300mm	1000根/包
sk-2437	3.6*200mm	1000根/包
sk-2430	2.5*150mm	1000根/包
sk-2435	3.6*140mm	1000根/包
sk-2440	4.8*200mm	1000根/包
sk-2441	4.8*300mm	1000根/包
sk-2442	4.8*350mm	1000根/包
sk-2444	7.6*300mm	100根/包
sk-2443	4.8*500mm	100根/包
sk-2446	9*630mm	100根/包
sk-2445	7.6*430mm	100根/包
sk-2436	3.6*150mm	1000根/包
sk-2429	2.5*120mm	1000根/包
sk-2428	2.5*100mm	1000根/包
sk-2427	2.5*80mm	1000根/包
sk-2434	3.6*120mm	1000根/包
sk-2432	2.5*200mm	1000根/包
sk-2431	2.5*160mm	1000根/包
sk-2426	2*100mm	1000根/包
sk-2424	2*60mm	1000根/包
sk-2425	2*80mm	1000根/包

### 产品特性 Product Features

- 耐高温材料,含有耐高温材料配比可长时间在高温环境使用;
- 牙齿清晰,扎带经过高精度模具注塑成型,齿槽深而清晰;扎带韧性强,不易脆断,尤其在高温环境下,牙齿深能卡的更牢;
- 加厚卡舌,扎带模具对卡舌进行加厚锁紧力更强,更不容易脱扣,牢固耐用。



# PLASTIC GRADUATED PIPETTES

## 塑料刻度移液管



塑料刻度移液管是实验室中必不可少的一种仪器设备,通过吸液量的准确计量,为实验结果的准确性提供了保障。用以准确移取小量体积液体。

### 产品特性

#### Product Features

- 选材考究,采用pp材质,耐腐蚀,耐酸碱;
- 高透明材质,透明度高,便于观察;
- 经久耐用,防碎;
- 清晰标识,清晰可辨,便于实验;

货号	规格	单位
sk-f0441	1mlEx校正	支
sk-f0442	2mlEx校正	支
sk-f0443	5mlEx校正	支
sk-f0445	10mlEx校正	支



# PFA PIPETTES

## PFA移液管

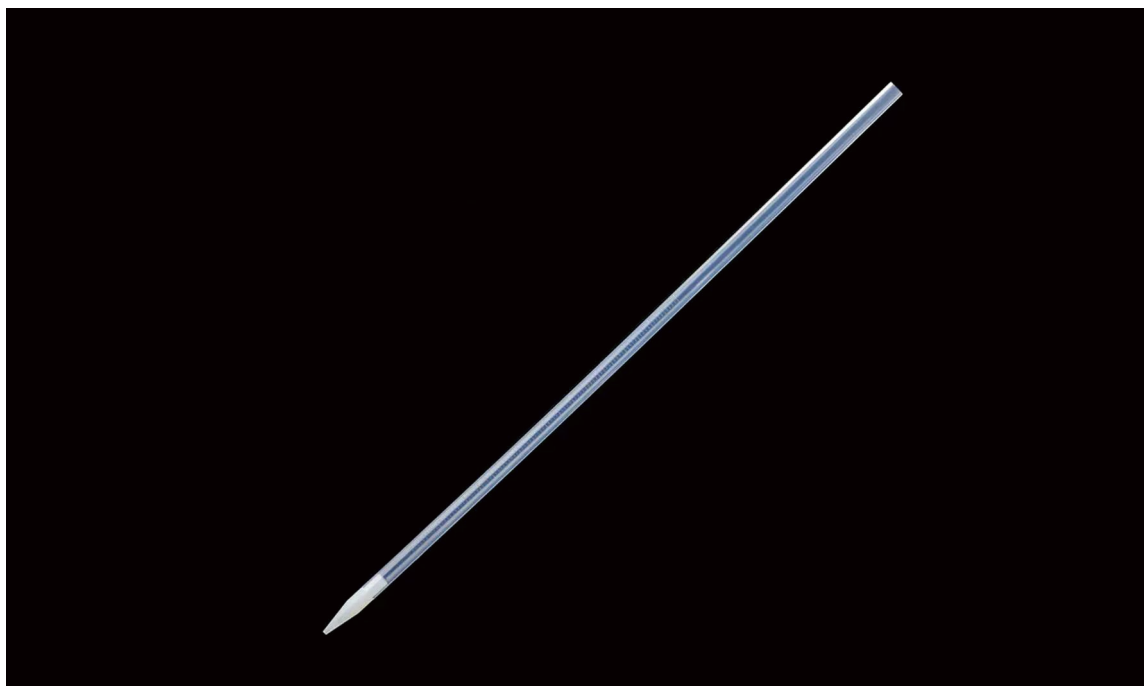

PFA也称可溶性聚四氟乙烯、特氟龙 (Teflon), 用于痕量分析、同位素检测, ICP-MS/OES/AAS分析等实验。

PFA移液管具有优良的耐化学性, 经久耐用, 精致做工。

货号	规格	包装
sk-f0649	5ml/(16157)	支

# PIPETTE TIPS

## 移液器枪头

移液器吸头,又叫枪头, TIP头, 移液器吸嘴。移液器吸头是实验人手里不可或缺的工具。一个适配的移液器吸头不仅可以减少移液器的损耗,更能提高实验结果的准确度。吸头属于一次性消耗品,可与液体样品直接接触,它不仅会影响到移液结果的准确性,含有外来生物污染物或者有溶出会直接影响分析结果。

移液器吸头常规分类有:普通吸头、带滤芯吸头、低吸附吸头以及自动化工作站吸头。用于移液器配合使用,可用以移取液体液体分装,液体混匀,工作板和反应容器加样,萃取后去除上清液等。

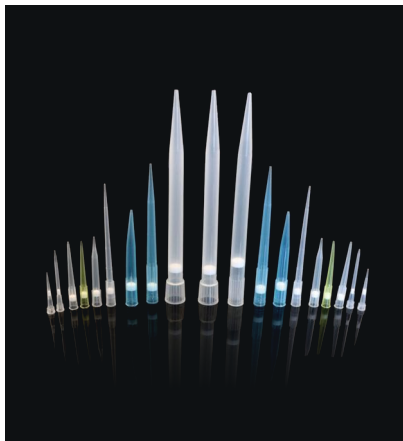
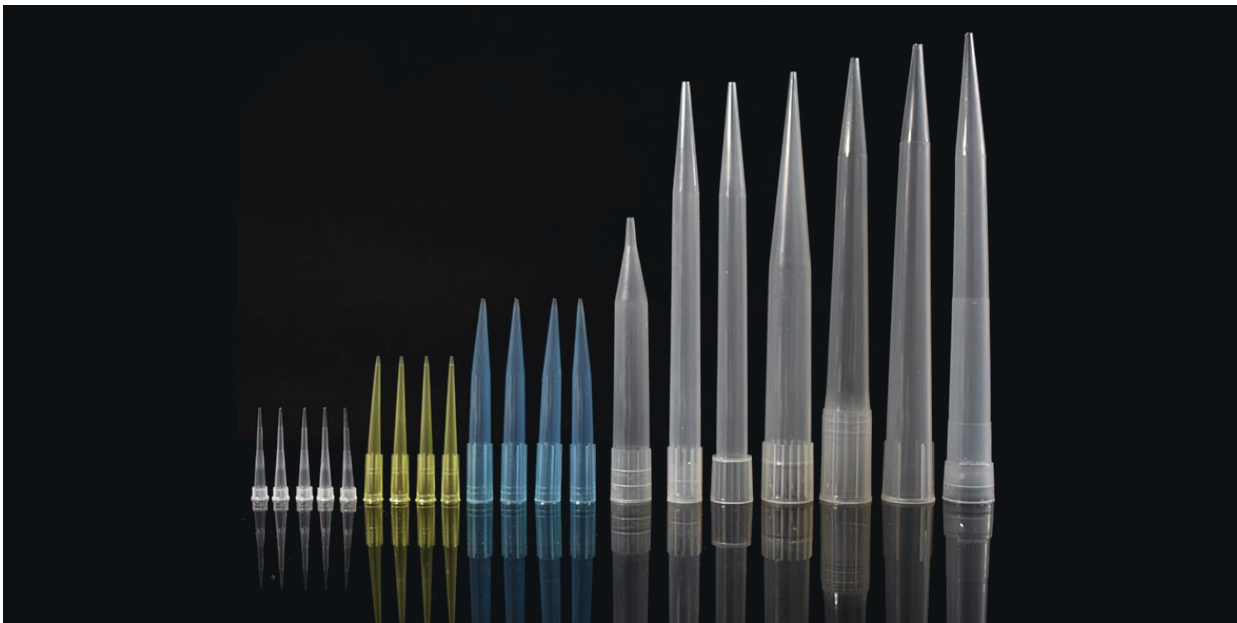

### 产品特性 Product Features

- 表面光滑,内壁光洁,清晰美观;
- 移液精准,刻度清晰,具备高品质,高精度特点;
- 吸头承压度高,不易折断,坚固耐用;
- 密封包装,防尘防潮,有效避免产品污染;

### 移液器枪头/吸头

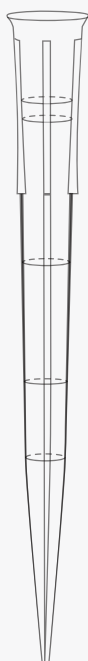

货号	规格	单位
----	----	----

sk-2081	10ul	1000支
sk-2082	10ul 加长	1000支
SK-2083	200ul 黄色	1000支
sk-2084	200ul 白色	1000支
sk-2085	200ul 黄色带刻度	1000支
sk-2087	200ul加长	500支
sk-2088	1ml	500支
sk-2090	5ml 长大口	300支/包
SK-2091-1	5ml 长小口	300支/包
sk-2091	10ml 小口配大龙移液器	100支/包
sk-2089	1ml加长	500支
sk-2086	300ul	1000支
sk-f0464	1ml	500个
SK-072	10ML	100支/包
SK-073	5ML	300支/包
sk-1037	10ml大口	100支/包 5包/箱
sk-1036	10ml小口	100支/包 5包/箱
sk-1035	5ml	300支/包 5包/箱
sk-1034	5ml长小口	300支/包 5包/箱
sk-1033	5ml短吸	300支/包 5包/箱
sk-1032	1ml加长	500支/包 10包/箱
sk-1031	1000ul	500支/包 10包/箱
sk-1030	200ul	1000支/包 10包/箱
sk-1029	10ul	1000支/包 10包/箱

### 移液器枪头 袋装吸头带滤芯

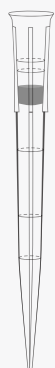

货号	规格	单位
----	----	----

SK-3898	10ul/1000支	1000支/包
SK-3899	10ul加长/1000支	1000支/包
SK-3900	100ul/1000支	1000支/包
SK-3901	200ul/1000支	1000支/包
SK-3902	200ul加长/1000支	1000支/包
SK-3903	300ul/1000支	1000支/包
SK-3904	1000ul/1000支	1000支/包
SK-3905	1ml加长/1000支	1000支/包
SK-3906	5ml大口/300支	300支/包
SK-3907	10ml/100支	100支/包
SK-3908	20ul/1000支	1000支/包
SK-3909	50ul/1000支	1000支/包

# DISPOSABLE PLASTIC DROPPERS

## 一次性塑料滴管

塑料滴管是有pe,pet等材料制作而成的,是实验室,食品研究,医药等行业不可缺少的一种实验耗材。具有有低成本,使用简单等优点。

### 使用方法

How to use:

- 使用塑料滴管时,用手指捏紧顶部,赶出滴管中的空气,然后把滴管伸入试剂瓶中,放开手指,试剂即被吸入。
- 取液后的滴管应保持大肚那头在上方,不要平放或倒置,防止溶液倒流。
- 滴加液体时,应把它悬空放在烧杯上方,不要接触烧杯壁,以免沾污滴管或造成试剂的污染。
- 不要把滴管放在试验台或其他地方,以免沾污滴管。
- 用过的滴管要立即用清水冲洗干净,以备再用。
- 严禁用未经清洗的滴管再吸取其他的试剂(滴瓶上的滴管不要用水冲洗)。
- 大部分塑料滴管为一次性使用,若所吸取的液体存在生物危险性,将塑料滴管扔进黄色垃圾袋中,防止发生实验室污染。



## 巴氏吸管/巴氏滴管/一次性吸管/塑料滴管

货号	规格	单位
sk-f0453	2ml	100支/包
sk-f0452	1ml	100支/包
sk-f0480	3ml加长(180mm)	100支/包
sk-f0451	5ml	100支/包
sk-f0450	3ml	100支/包
sk-992	10ml	100支/包 10包/箱
sk-991	5ml	100支/包 20包/箱
sk-990	3ml加长	100支/包 20包/箱
sk-989	3ml加厚	100支/包 20包/箱
sk-988	3ml	100支/包 20包/箱
sk-987	2ml加厚	100支/包 20包/箱
sk-986	2ml	100支/包 20包/箱
sk-985	1ml加厚	100支/包 20包/箱
sk-984	1ml	100支/包 20包/箱
sk-983	0.5ml	100支/包 20包/箱
sk-982	0.2ml	100支/包 20包/箱



## 一次性塑料吸管/巴氏滴管/独立包装

货号	规格	单位
sk-2043	10ml	50支/包
sk-2042	10ml	100只/包
sk-2041	5ml	100支/包
sk-2040	3ml加长	100支/包
sk-2039	3ml	100支/包
sk-2038	2ml	100支/包
sk-2037	1ml	100支/包



## 一次性塑料滴管/吸管

货号	规格	包装
SK-3941	10ml	100支/包

# EXPLOSION-PROOF CABINET PP TRAY

## 防爆柜pp托盘



- 食品级PP板, 托盘整体采用环保PP聚丙烯板材, 无毒无味、韧性强、耐酸碱、防腐蚀、易清洗、电绝缘性、耐磨性、耐冲击性;
- 稳固防渗漏, 托盘采用一体成型工艺, 结构更稳固, 有效防止化学液体渗漏, 不易被强酸强碱腐蚀;

- 清洗方便, 渗漏出的化学试剂、危化品、废弃物等危险化学品不会与托盘发生化学反应, 清洗更加方便;
- 储存各种腐蚀性危化品, 能够有效的储存管理实验室里的大量危化品。



货号	规格	单位
SK-3724	4加仑	个
SK-3725	12/15/22加仑	个
SK-3726	30/45加仑	个
SK-3727	60加仑	个
SK-3728	90加仑	个
SK-3729	110加仑	个

# PP PLASTIC SAMPLING SHOVEL

## PP塑料取样铲

PP塑料取样铲耐各种化学溶剂,耐酸碱。手柄带有加强支柱,能方便铲取粉末,晶体,固体物,适用生产车间实验室化验室采样分装之用。平底底部设计,摆放平稳,不易倒。

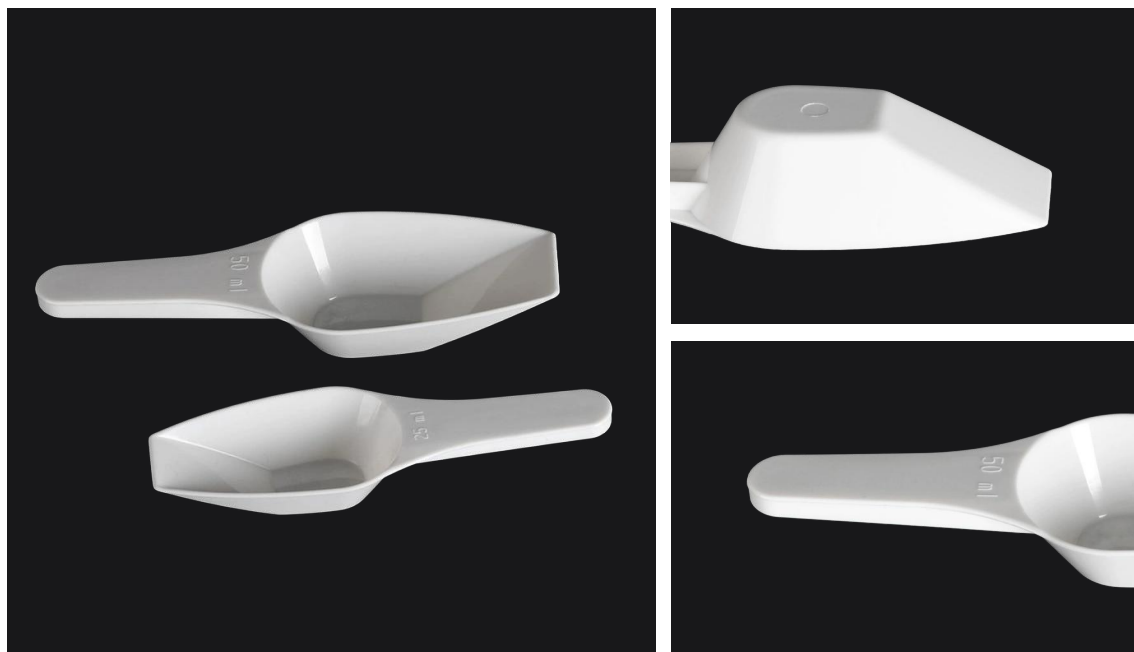

货号	规格	单位
sk-f2513	1000ml	5个/包
sk-f2511	250ml	5个/包
sk-f2510	100ml	10个/包
sk-f2509	50ml	10个/包
sk-f2507	25ml	10个/包
sk-f2508	10ml	10个/包
sk-f2512	500ml	个
SK-3176	1000ml	个
SK-3177	250ml	个
SK-3178	100ML	个
SK-3179	50ml	个
SK-3180	25ml	个
SK-3181	10ml	个
SK-3182	2000ml	个

# ANTI-NOISE EARPLUGS

## 防噪音耳塞

3m防噪音耳塞是适合任何耳朵的用途为改善睡眠、集中精神的防噪音耳塞。

- 佩戴舒适,柔软回弹泡棉,佩戴舒适,耳塞柔软舒适,佩戴压迫感低,且弹性好,很好的贴合耳道,长时间佩戴也舒适;
- 慢回弹速度,含多气孔结构,使耳塞的回弹速度放慢,使用时有足够的时间调整至舒适的位置;
- 高降噪材质,多孔吸音棉,降低噪音分贝。



货号	规格	单位
sk-2150	3M1110/100个	盒



# HULL GROOVE SPECIMENS

## 赫尔槽试片

用于哈氏槽试验试片电极夹专用于霍尔槽试验阳极、阴极的导电和固定,接触试片导电面天,导电电流充裕,紧固试片,通过黄铜片测试可模拟检测电镀的品质和查找问题。适用于任何哈氏槽电镀实验,只需撕下覆膜就可使用,使用前请去油去污,以保证实验效果

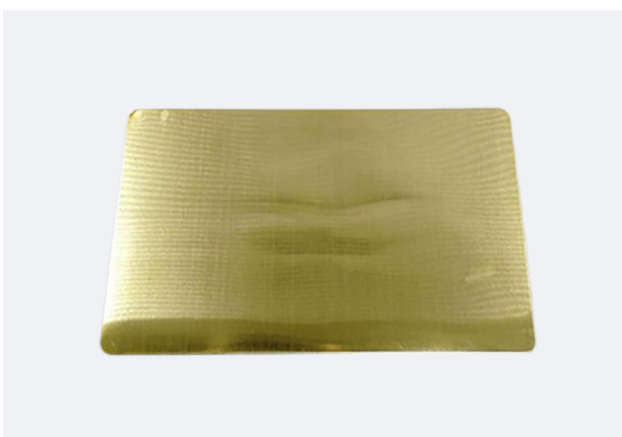

货号	规格	单位
sk-f6266	100*65*0.2mm	盒

# INOCULATION STICKS

## 接种棒

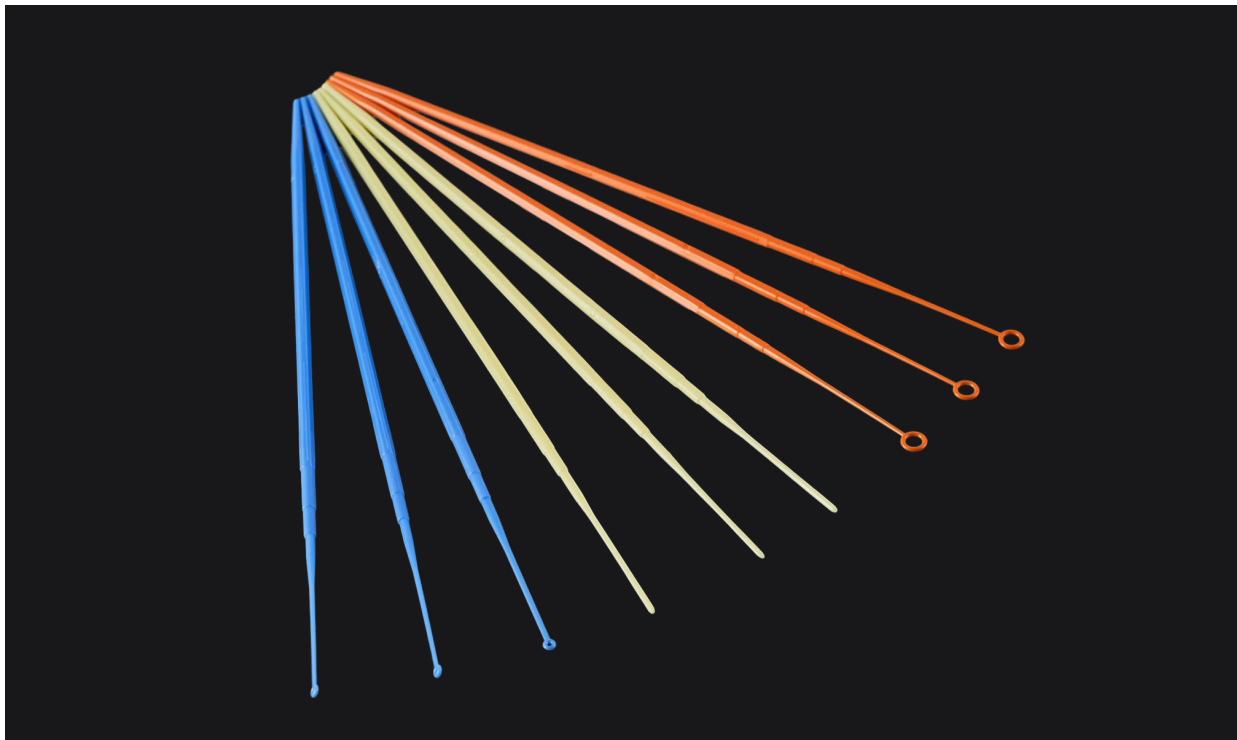

用于细菌培养时挑取菌落,进行接种操作,广泛应用在微生物检测、细胞微生物、分子生物学等众多学科领域。

### 产品特性

Product Features

- 柔软纤细,杆身纤细柔软,高韧性,可弯曲,适用于狭窄口容器;
- 精细做工,光润圆滑,不毛糙,轻松接种;
- 无菌独立包装,无酶无热原,即取即用。

货号	规格	单位
sk-f3757	10ul	包
sk-f3756	1ul	包

# CELL PUSHER SCRAPER

## 细胞推刮器



用于在琼脂平板表面涂布菌液,均匀地分散培养物,快速平滑地散布细胞。

### 产品特性

Product Features

- 细胞推刮,材料为聚苯乙烯,伽马射线消毒;
- 表面光滑,使用更方便;
- 做工精细,无毛刺,表面光滑不伤样本;
- 独立包装,灭菌独立包装,灭菌更彻底。

货号	规格	单位
SK-R503	独立包装65-1001	10PCS/盒
SK-R504	65-1010	10PCS/盒

# VIAL ORGANIZER

## 样品瓶收纳盒



- 选材考究, 材料稳定, 不易损坏, 无毒耐低温更安全;
- 材质稳定, 紧密贴合, 方便保存样品, 坚固耐用;
- 使用方便, 单方向开合设计, 可重复使用, 不易破碎。

货号	规格	单位
SK-2960	1.5ml/2ml/81格	个
SK-2961	1.5ml/2ml/100格	个
SK-2962	1.5ml/2ml/100格/翻盖	个
SK-2963	3ml/64格	个
SK-2964	4ml/64格	个
SK-2965	5ml/49格	个
SK-2966	10ml/40格个	个
SK-2967	20ml/24格	个

# TIP RACKS

## 吸头盒

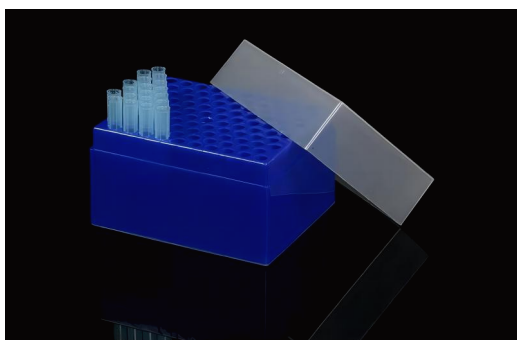

- 选材考究,材料稳定,不易损坏,无毒耐低温更安全;
- 工艺精细,表面光滑美观有质感;
- 孔径规范,透明度高,孔径规范,节省空间,方便实验。

货号	规格	单位
SK-2969	10ul/96孔	个
SK-2970	10ul加长/96孔	个
SK-2971	200ul/96孔	个
SK-2972	1ml/60孔	个
SK-2973	1ml/100孔	个
SK-2974	5ml/28孔(长大口)	个
SK-2975	5ml/28孔(长小口)	个
SK-2976	10ml/15孔	个
SK-2977	1ml加长/96孔	个

# SLICE BOX

## 切片盒

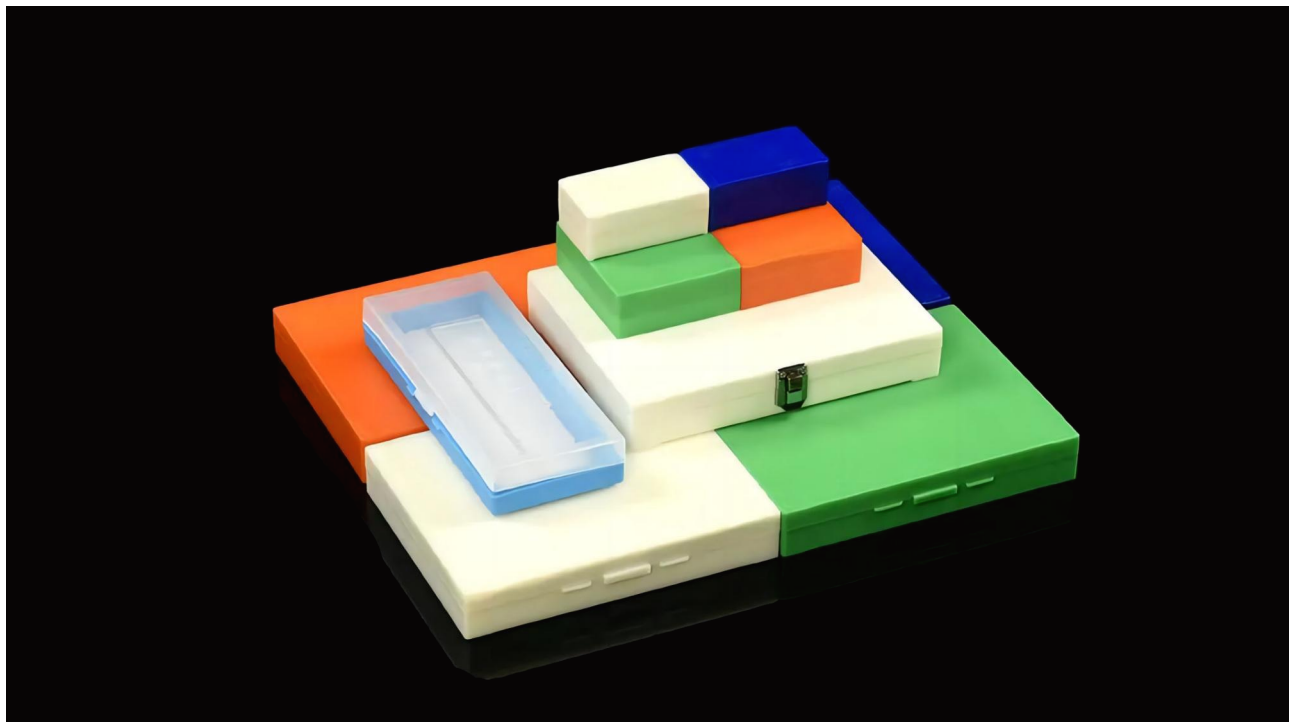

### 产品特性

Product Features

- 选材考究, 材料稳定, 不易损坏;
- 字表标识, 使用方便, 便于载玻片的清数;
- 精细工艺, 强度高, 韧性好, 细腻结实, 美观有质感。

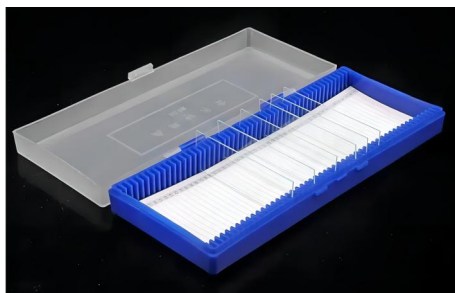

货号	规格	单位
SK-2978	10片/5个	包
SK-2979	12片/5个	包
SK-2980	25片/5个	包
SK-2981	50片/5个	包
SK-2982	100片/5个	包
SK-2983	100片/带锁扣	个

# COVERSLIPS

## 盖玻片



盖玻片是透明材料的薄且平的玻璃片，放置在用显微镜观察的物体上。物体通常放置在盖玻片和稍微较厚的显微镜载玻片之间，显微镜载玻片放置在显微镜的平台或滑块架上，并为物体和滑动提供物理支撑。

### 圆形盖玻片/细胞爬片

货号	规格	单位
SK-2993	φ8mm	100片/盒 10盒/包
SK-2994	φ10mm	100片/盒 10盒/包
SK-2995	φ12mm	100片/盒 10盒/包
SK-2996	φ13mm	100片/盒 10盒/包
SK-2997	φ14mm	100片/盒 10盒/包
SK-2998	φ15mm	100片/盒 10盒/包
SK-2999	φ16mm	100片/盒 10盒/包
SK-3001	φ18mm	100片/盒 10盒/包
SK-3002	φ20mm	100片/盒 10盒/包
SK-3003	φ22mm	100片/盒 10盒/包
SK-3004	φ24mm	100片/盒 10盒/包

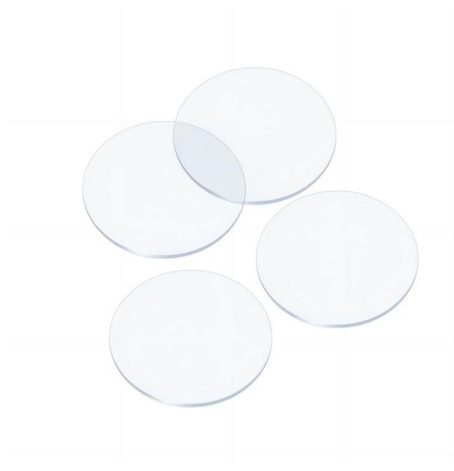

### 盖玻片

货号	规格	单位
SK-3005	24*24mm	100片/盒 10盒/包
SK-3006	22*22mm	100片/盒 10盒/包
SK-3007	20*20mm	100片/盒 10盒/包
SK-3008	18*18mm	100片/盒 10盒/包
SK-3009	24*32mm	100片/盒 10盒/包
SK-3010	24*50mm	100片/盒 10盒/包



# CENTRIFUGE TUBE CASSETTE

## 离心管盒

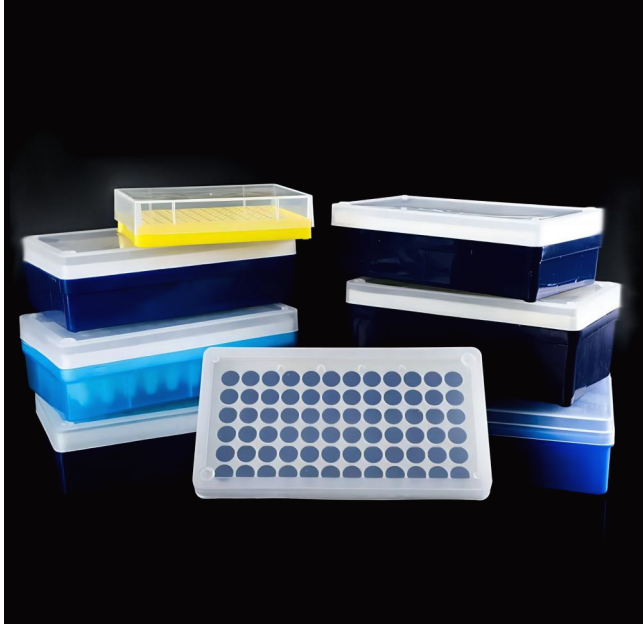

- 简洁美观,聚丙烯材质,不易变形,使用寿命长;
- 孔径规范,透明度高,节省空间,方便实验;
- 做工精细,表面光滑,孔径大小均匀度高,平衡圆润转角,经久耐用;
- 盒体可以拆分,多次使用,清洁方便;

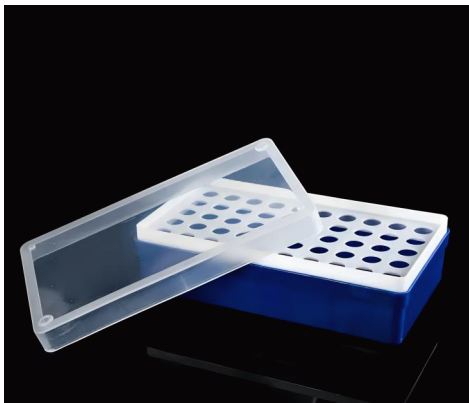

货号	规格	单位
SK-3018	0.2ml/96孔	个
SK-3019	0.5ml/72孔	个
SK-3020	0.5ml/96孔	个
SK-3021	1.5/2ml/50孔	个
SK-3022	1.5/2ml/72孔	个
SK-3023	1.5/2ml/100孔	个
SK-3024	5ml/32孔	个
SK-3025	5ml/50孔	个
SK-3026	10/15ml/36孔	个
SK-3027	50ml/16孔	个



# SELF-ADSORBENT PLASTIC CARTRIDGE

## 自吸附胶盒



自吸附盒是由塑料盒和特殊的胶层组成。胶表面的固有粘性可以有效的吸附产品。利用胶表面的粘附力能将器件固定在一定的位置。即使盒子倾斜,晃动或者倒过来,吸附在上面的产品也不会移动。如果您想取下吸附在胶层上的产品,用镊子或者直接用手就可以轻易地取下。

### 产品特性

Product Features

- 翻盖设计,轻松开合,拿取方便;
- 刻度印刷清晰,尺寸明确一目了然;
- 高活性吸附材料反转不掉落,稳定吸附。

货号	规格	单位
SK-3336	55*55*10mm (底黑盖透明)	个
SK-3337	55*55*10mm (全黑)	个
SK-3338	55*55*10mm (全透明)	个
SK-3339	75*50*15mm (底黑盖透明)	个
SK-3340	85*85*12mm (底黑盖透明)	个
SK-3341	120*120*12mm (底黑盖透明)	个

# PCR PRE-CHILLED ICE BOX

## PCR预冷冰盒



### 产品特性

Product Features

- 材质稳定,持久低温;
- 表面光滑,有效保护样品管;
- 凹凸标示,横测数字标示,竖侧字母标示,准确,方便,美观;
- 做工精细,架体厚实稳固,底座平稳。

### 塑料PCR预冷冰盒

货号	规格	形状	单位
SK-3828	0.2ml/96孔	长方形	个
SK-3829	1.5ml/2ml/24孔 0.5ml/14孔	长方形	个
SK-3830	1.5ml/2ml/22孔 0.5ml/12孔	圆形	个



## 产品特性

Product Features

- 特制金属材质设计,可以用于各种消毒液或者高压进行灭菌,能抗化学性腐蚀,在高浓缩化学液体,酒精,丙酮,冰块,干冰和液氮等条件下,仍可配置各种低温反应液;
- 保冷性质强,可代替冰盒使用,可以放进冰箱预冷,在配置PCR反应液及其他各种酶反应液或研磨样品时,可直接取出使用;
- 抗化学性腐蚀,能抗化学性腐蚀,在高浓缩化学液体、酒精、丙酮、冰块、干冰和液氮等条件下,仍可配置各种低温反应液。

### 金属PCR预冷冰盒/金属板恒温模块

货号	规格	单位
SK-3831	0.2ml/96孔	个
SK-3832	1.5ml/24孔	个
SK-3833	2ml/24孔	个
SK-3834	0.2ml/36孔+1.5ml/24孔	个
SK-3835	0.2ml/32孔+2ml/16孔	个
SK-3836	5ml/8孔	个
SK-3837	10ml/15ml/6孔	个
SK-3838	10ml/15ml/6孔(带腰线)	个
SK-3839	50ml/4孔	个
SK-3840	15ml/4孔+50ml/3孔	个



### 冰盒硅胶套

货号	规格	单位
SK-3841	适合0.2ml/1.5ml/2ml模块	个

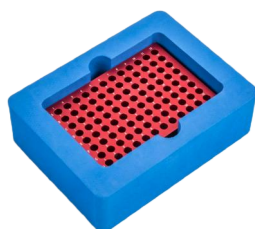

### 冰盒保温套

货号	规格	单位
SK-3842	适合0.2ml/1.5ml/2ml模块	个

# ICE BOX

## 冰盒

IGLOO每件产品都通过美国FDA食品级安全认证, 冰箱采用轻便塑料聚苯乙烯, 并在箱体内部夹层以特殊专利保冷材质ULTRATHERM (尿素纤维) 填充。

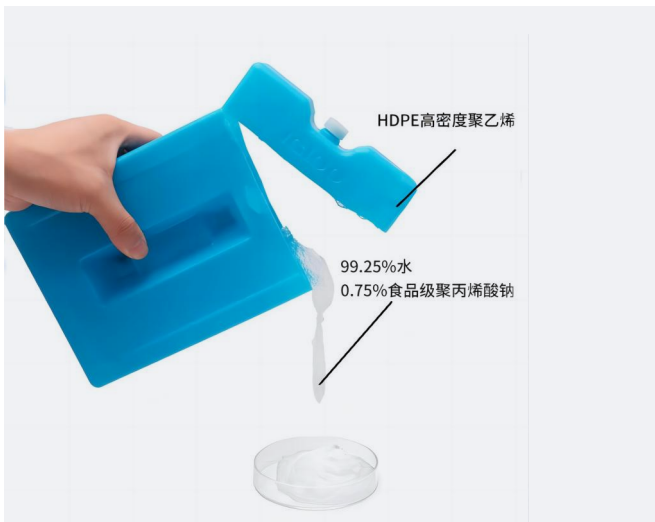

### 产品特性

Product Features

- 经久耐用, 蓝冰提前冰冻, 合理使用;
- 食品级安全无异味, 符合美国FDA食品级材质标准。

货号	规格	单位
SK-3710	小号 (10.8*1.91*13.3cm)	个
SK-3711	中号 (10.8*2.5*20.3cm)	个
SK-3712	大号 (14.4*3.5*22.2cm)	个

# IMMUNOHISTOCHEMISTRY CASSETTE

## 免疫组化抗原修复盒



### 产品特性

Product Features

- 材质稳定,耐高温及酸碱试剂侵蚀,不变形;
- 使用安全,站立稳固,不会轻易倾倒;
- 节约空间,所占空间小,美观大方;
- 底部平稳,站立稳固,不倾倒。



货号

SK-3884

规格

12组/盒

单位

个

# PLASTIC FREEZER BOXES

## 塑料冻存盒

### 产品特性

Product Features

- 优良材质,聚丙烯材质,耐腐蚀、耐高温、耐酸碱;
- 材料稳定,紧密贴合,耐高温、低温方便保存样品,坚固耐用、不易破碎;
- 平滑美观,工艺精细,表面平滑美观大;



货号	规格	单位
SK-3031	1.8/2ml/50格	个
SK-3032	1.8/2ml/81格	个
SK-3033	1.8/2ml/100格	个
SK-3034	5ml/36格	个
SK-3035	1.8/2ml/81格/带编号	个
SK-3036	1.8/2ml/100格/带编号	个

# RAW MEAL BELT

## 生料带



生料带是液体管道安装中常用的一种辅助用品,用于管件连接处,增强管道连接处的密闭性。生料带是一种新颖理想的密封材料。由于其无毒、无味、优良的密封性、绝缘性、耐腐蚀性,被广泛应用于水处理、天然气、化工、塑料、电子工程等领域。

- 耐高低温,宽广的耐温使用范围:-180°C~+260°C;
- 超强韧性,拉扯不易断,强度高,韧性好,易于变形,用力拉扯不易断;
- 表面光滑,不粘特性,拥有摩擦系数。不粘表面特性,同时具有良好的韧性;
- 密封性好,拒绝漏水,聚四氟乙烯生料带是盘根及螺纹上密封的理想材料。



货号	规格	单位
SK-F7014	13mm*15m	10卷/盒

# PLASTIC BASKETS

## 塑料篮子



塑料篮子材质稳定, 无味, 表面光滑无毛刺, 韧性强, 使用手感舒适, 使用寿命长。

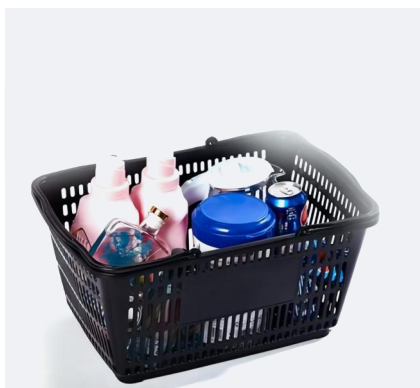

### 产品特性

#### Product Features

- 选材考究, 材质稳定, 做工细致, 无异味;
- 做工精细, 一流焊接, 经久耐用, 无毛刺;
- 超大储物, 满足您的储物需求。



货号	规格	单位
SK-F7012	大号	个
SK-F7012-1	中号	个



# FLUORINATED BOTTLES

## 氟化瓶

氟化瓶是在普通HDPE塑料瓶的制造过程中增加了一道氟化工艺,用氟、氮混合气体在特殊吹塑设备上进行吹塑,使得经过氟化处理的容器壁比未经过氟化处理的容器内壁上多了一层以PTFE(聚四氟乙烯)为主的物质,与普通塑料瓶相比,氟化瓶能有效防止有机溶剂的渗透和产品降解。



- 平稳底座,采用加厚的瓶底设计,凹凸底耐磨耐用耐摔,寿命长;
- 密封性好,瓶盖内附有垫片,搭配螺旋瓶口,增加了密封性,不易渗漏;



货号	规格	单位
SK-F7013	加厚1L	10个/箱
SK-F7013-1	加厚500ml	10个/箱
SK-F7013-2	加厚300ml	10个/箱
SK-F7013-3	加厚250ml	10个/箱
SK-F7013-4	加厚200ml	10个/箱
SK-F7013-5	特厚1L	10个/箱
SK-F7013-6	特厚500ml	10个/箱
SK-F7013-7	加厚2L	个
SK-F7013-8	特厚250ml	10个/箱
SK-F7013-9	特厚50ml	10个/箱
SK-F7013-10	特厚4L	个
SK-F7013-11	加厚2.5L	个
SK-F7013-12	特厚5L	个
SK-F7013-13	特厚6L	个
SK-F7013-14	特厚10L	个



# ACID-RESISTANT PUMPS

## 耐酸型手动泵

产品广泛用于鱼缸换水, 酒, 油, 轻度腐蚀液等转换作用。具有无毒无味, 使用方便, 经久耐用等特点。

### 产品特性 Product Features

- 耐酸性能好, 所以可用于药品、食品用途(醋、油、酒精等);
- 全聚乙烯制, 内部能够看得很清楚, 非常卫生。



货号	规格	单位
sk-f0370	1185*1200mm	个
sk-f0372	505*563mm	个

# RABBIT FIXED BOX

## 兔子固定箱

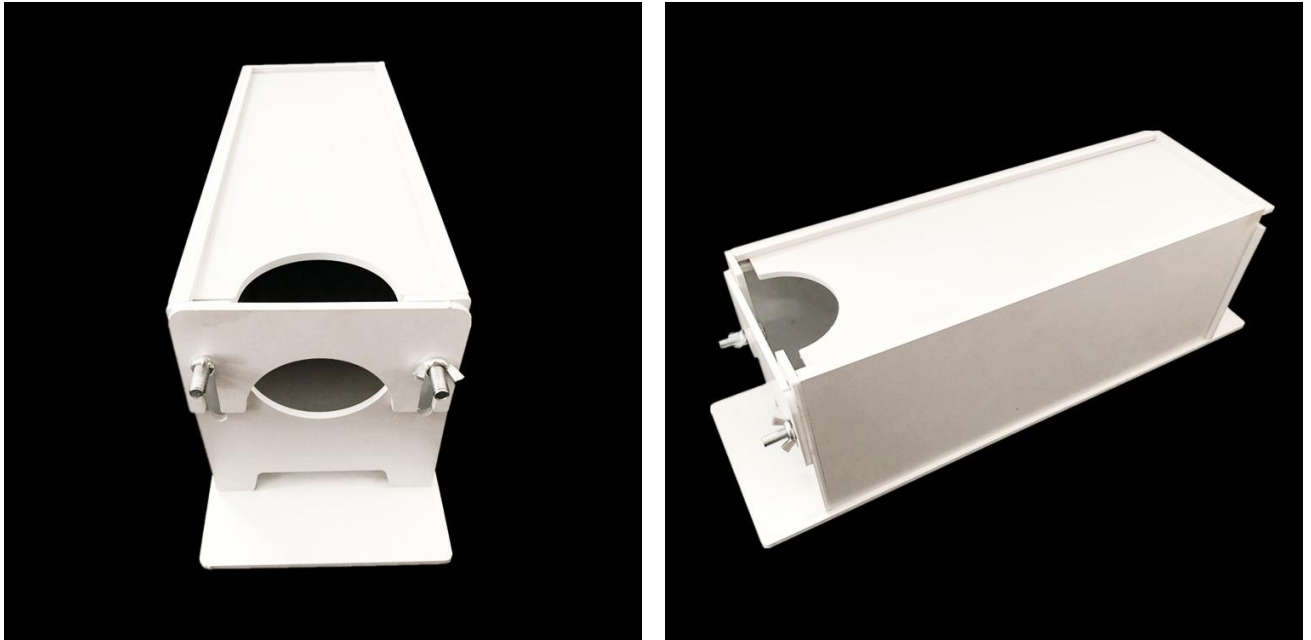

兔子固定箱又称为PVC兔子固定盒、兔子实验固定器、兔热源实验箱;主要针对动物实验中对兔子的固定;适用于一般的兔子实验使用。兔子固定箱用于生理药理作动物整体实验时限制实验物的活动,也可根据动物大小调整箱内体积,以便兔子固定。

### 产品特性

Product Features

- 固定箱配置,后带活动挡板在实验中可以防止兔子后退逃脱。带上下两个槽,可以根据兔子的大小做调节使用;
- 活动卡槽,可根据兔子脖围上下调动;

货号	规格	单位
sk-2372	大号	个
sk-2371	小号	个

# PP DRIP RACK

## PP滴水架

滴水架是实验室常用的一个工具,用来滴干试管中水滴的一个工具。具有耐酸碱,耐腐蚀等特点。根据使用情况可以分为单面滴水架和双面滴水架。



### 产品特性

Product Features

- 带排水口设计,人性化设计,有效避免水污堆积;
- 卡扣设计,可循环利用拆卸不易损坏;
- 接口固定底座,无缝衔接,有效排水,不易滴漏;
- 自由拆卸滴水棒,底部托盘具倾斜角度积水更容易排除。

货号	规格	单位
sk-833	滴水架52支	个
sk-832	滴水架27支	个

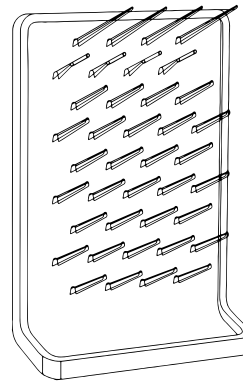

# PLASTIC COLUMN DRAIN RACK

## 塑料柱式沥水架



### 产品特性

Product Features

- 选材考究, 材料稳定, 不易损坏;
- 柱头圆润化处理, 不伤试管, 使用方便;
- 底座平稳, 坚固耐用, 不易裂损, 用途多样;
- 使用方便, 可以正面放置试管, 也可以倒放试管沥水, 使用更方便。

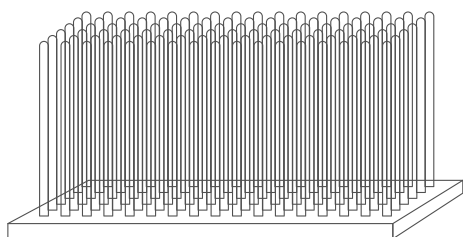

货号	规格	单位
sk-f0672	6*11柱	个
sk-f0672-1	6*17柱	个

# DOUBLE-SIDED TAPE

## 双面胶



双面胶是以纸、布、塑料薄膜、弹性体压敏胶或树脂型压敏胶制成的卷状胶粘带。

- 高粘性,采用棉纸双面涂以热熔性压敏胶处理而成,具有良好的粘性,粘贴稳定;
- 使用方便,快捷手撕即断,拉扯合适的长度,横向用力便能轻松撕断胶带;
- 底纸易剥离,干净利落,纸面光洁,可轻松剥去隔离纸。

货号	规格	单位
SK-F7005	36mm*10y(9.1米)	8卷/袋
SK-F7006	24mm*10y(9.1米)	12卷/袋
SK-F7007	18mm*10y(9.1米)	16卷/袋
SK-F7008	9mm*10y(9.1米)	32卷/袋
SK-F7009	12mm*10y(9.1米)	24卷/袋

# TEFLON SILVER-PLATED WIRE

## 特氟龙镀银线

镀银线就如其名,在无氧铜线的基础之上镀银。线材外皮为特氟龙材质,特点就是可以耐受200余摄氏度的高温。



### 产品特性 Product Features

- 防火阻燃,经过燃烧测试电线外加火焰,不燃烧,无毒有害气体;
- 优质线材,绝缘护套,柔韧性好;
- 镀银纯铜丝,抗氧化,导电性能持久稳定。



货号	规格	单位
SK-3715	1平方毫米/100米	卷
SK-3716	0.75平方毫米/100米	卷
SK-3717	2.5平方毫米/100米	卷

# COLOMBIAN BLOOD AGAR PLATES

## 哥伦比亚血琼脂平板



用于苛养和非苛养型细菌的培养,以及溶血性细菌的鉴别。

哥伦比亚血平板检验原理:酪蛋白胰酶消化物、心胰酶消化物、肉胃酶消化物、酵母浸出粉、可溶性淀粉提供碳氮源、维生素和生长因子;羊血是细菌生长繁殖的良好营养物质。在45~50℃的基础培养基中加入血液可以保存血液中某些不耐热的生长因子,同时血球不被破坏。

### 产品特性

#### Product Features

- 3层无菌真空包装,洁净安全,减少杂菌污染,以确保实验结果准确可靠;
- 营养物质丰富,适用于营养要求较高的细菌的培养及溶血性实验;

货号	规格	单位
SK-3690	90mm	50块/箱
SK-3691	70mm	50块/箱



# PLASTIC DILUTION BOTTLES

## 塑料稀释瓶



### 产品特性

Product Features

- 加厚材质, 结实耐用, 好品质, 可以用更久;
- 平滑美观, 表面光滑, 美观有质感;
- 刻度清晰, 结实美观, 准确匹配;
- 操作简单, 易抓握。

货号	规格	单位
sk-2139	500ml	个
SK-3290	250ml	个

# ELECTROPHORESIS TRANSPARENT GEL MAKING RACK

## 电泳透明制胶架

产品性价比高,又与伯乐 bio-rad 产品通用,为实验室降低成本,经济实用。



### 产品特性 Product Features

- 结构稳定,材质优良,牢固不漏液;
- 产品性价比高,适配伯乐Bio-rad/天能等电泳系统。

货号	规格	单位
SK-R999	1658050	套

# PLASTIC DILUTION BOTTLES

## 塑料药勺



药勺是用于取用粉末状或小颗粒的固体试剂的工具。大多数药勺只有一个药勺，通常有金属，牛角或者塑料制成。有些药匙两头各有一个勺，一大一小，实验者可以根据用药量大小选择。

### 产品特性

Product Features

- 优选材质，厚实耐用；
- 可重复使用，使用后需灭菌处理，以备下次使用；
- 厚实耐用，优质塑料材质，不易损坏变形。

货号	规格	单位
SK-3405	3支/组/100组/包	包

# SULFURIC ACID PAPER

## 硫酸纸



硫酸纸, 又称制版硫酸转印纸, 主要用于印刷制版业, 具有纸质纯净、强度高、透明好、不变形、耐晒、耐高温、抗老化等特点, 广泛适用于手工描绘、走笔/喷墨式CAD绘图仪、工程静电复印、激光打印、美术印刷、档案记录等。有63gA4、63gA3、73gA4、73gA3、83gA4、83gA3、90gA4、90gA3等多种规格。

### 产品特性 Product Features

- 优选材质, 质地细腻, 韧性好;
- 通透性好, 薄如蝉翼, 硫酸纸厚度不到0.5mm, 使用起来可以清晰看见底层;
- 结实耐用, 柔韧抗皱。

货号	规格	单位
SK-3552	A4	100张/包
SK-3553	A3	100张/包
SK-3554	A5	100张/包

# TEFLON TAPE

## 特氟龙胶带

铁氟龙胶带表面光滑,有着良好的抗粘性,耐化学腐蚀和耐高温性以及优秀的绝缘性能,广泛应用于包装、热塑、复合、封口热合、电子电气等行业,凡需要防粘热合耐腐蚀绝缘等部位粘贴。



### 产品特性

#### Product Features

- 粘性稳定,可包扎电线耐温绝缘保护;
- 表面防水,表面密封不渗水,不可长期泡水;
- 材质稳定,胶带可耐温达300°C,同时表面平滑,抗粘,光亮,能耐各种化学腐蚀。

货号	规格	单位
SK-3698	10mm*10m/5卷	盒
SK-3699	13mm*10m/2卷	盒
SK-3700	19mm*10m/2卷	盒
SK-3701	25mm*10m	卷
SK-3702	30mm*10m	卷
SK-3703	40mm*10m	卷
SK-3704	50mm*10m	卷
SK-3705	60mm*10m	卷
SK-3706	80mm*10m	卷
SK-3707	100mm*10m	卷

# ELECTRICAL INSULATING TAPE

## 电气绝缘胶带



绝缘胶带 (insulated rubber tape) 专指电工使用的用于防止漏电,起绝缘作用的胶带。又称 绝缘胶布,胶布带,由基带和压敏胶层组成。基带一般采用棉布、合成纤维织物和塑料薄膜等,胶层由橡胶加增黏树脂等配合剂制成,黏性好,绝缘性能优良。

### 产品特性

#### Product Features

- 耐电压,用于600V以内电压线路绝缘缠绕保护包扎,用心守护您的用电安全;
- 严格选材,倡导PVC绝缘胶带“环保无铅”理念,无刺鼻气味;
- 防水防潮,使用无忧,包好的缆线可置于水中,不漏电,能很好地保护线路;
- 韧性好,材质柔软且富有弹性,不易断裂,延展性极好。

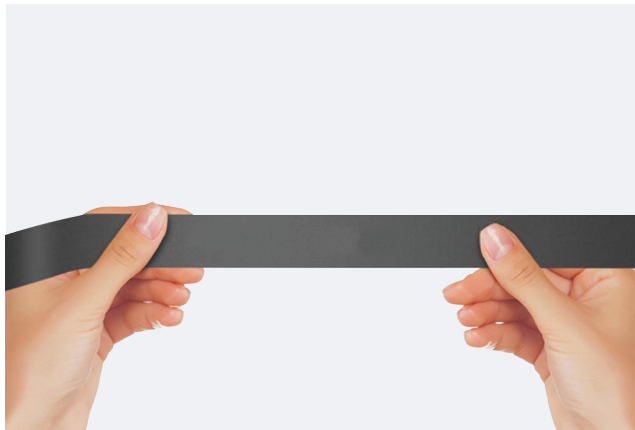

货号	规格	单位
sk-f0466	13/卷	个

# STERILIZE INDICATOR TAPE

## 灭菌指示胶带



灭菌指示胶带主要用于配合灭菌消毒柜使用。医用产品需通过不同的灭菌方式，消毒后方可使用。为防止医用产品混乱，引发医疗事故，使用单位引用大量的灭菌指示胶带来判别物品是否经过消毒灭菌。

1. 灭菌指示胶带以医用美纹纸为基材，印刷不同的指示油墨。截取适当长度的灭菌指示胶带，贴粘于待灭菌物品上，放入灭菌消毒柜。
2. 物品在消毒灭菌过程完成后，指示胶带上的指示油墨会发生相应的变色。



货号	规格	单位
sk-1160	2.4cm*55m	卷
sk-f0516	24*55mm/3m/卷	卷
sk-2064	24mm*55m	卷

# GOLD FINGER HIGH TEMPERATURE TAPE

## 金手指高温胶带



聚酰亚胺胶带,又称Kapton胶带,俗称金手指胶带,是以聚酰亚胺薄膜为基材,采用进口有机硅压敏胶粘剂,具有耐高低温、耐酸碱、耐溶剂、电气绝缘(H级)、防辐射等性能。经过特殊处理的耐高温绝缘材料聚酰亚胺薄膜为基材,具优异绝缘性,耐穿性,耐酸碱,高温胶带本产品具备卓越的电气性能,高绝缘、耐高温、低温、耐酸碱、低电解、良好机械性能、耐磨擦、抗撕裂,特殊粘剂处理,粘着力强,撕去后被遮蔽表面不留残胶。



### 产品特性

#### Product Features

- 聚酰亚胺胶带短期耐温350°C, 长期耐温260°C;
- 聚酰亚胺胶带服贴性好, 耐溶剂、不渗锡、不残胶, 产品具备卓越的电气性能;
- 聚酰亚胺胶带高绝缘、耐高温、低温、耐酸碱、低电解、良好机械性能、耐磨擦、抗撕裂;
- 聚酰亚胺胶带特殊粘剂处理, 粘着力强, 撕去后被遮蔽表面不留残迹。



货号	规格	单位
sk-f0750	5mm宽3m长	10卷
sk-f0762	30mm*3m	10卷
sk-f0760	45mm*3m	10卷
sk-f0756	20mm*3m	10卷
sk-f0761	50mm*3m	10卷
sk-f0751	8mm宽*3m长	10卷
sk-f0757	25mm*3m	10卷
sk-f0763	80mm*3m	10卷
sk-f0753	12mm宽3m长	10卷
sk-f0755	15mm宽*3m长	10卷
sk-f0752	10mm宽3m长	10卷
sk-f0754	18mm宽*3m长	10卷
sk-f0758	30mm*3m	10卷
sk-f0764	100mm*3m	10卷
sk-f0759	40mm*3m	10卷
sk-1943	1.5cm*33m	2卷/盒
sk-1949	5cm*33m	卷
sk-1951	8cm*33m	卷
sk-1950	6cm*33m	卷
sk-1948	4cm*33m	2卷/盒
sk-1944	1.8cm*33m	2卷/盒
sk-1952	10cm*33m	卷
sk-1947	3cm*33m	2卷/盒
sk-1946	2.5cm*33m	2卷/盒
sk-1945	2cm*33m	2卷/盒
sk-1942	1.2cm*33m	2卷/盒
sk-1941	1cm*33m	5卷/盒
sk-1940	0.8cm*33m	5卷/盒
sk-1939	0.7cm*33m	5卷/盒
sk-1938	0.6cm*33m	5卷/盒
sk-1937	0.5cm*33m	5卷/盒
sk-1936	0.3cm*3m	5卷/盒

# SHARPS BOX

## 利器盒



利器盒是一种医用收纳盒,用于收集注射器、小玻璃制品、刀片、缝合针等锐器。利器盒为一次性使用,按国家要求,规定在24小时内必须由医疗废物处置单位回收,在48小时内彻底安全焚化。

### 产品特性

#### Product Features

- 环保无毒无味,可收集带血的整副注射器、输血器等接触血液的医学器材;
- 韧性好耐摔,挤压利器盒桶身,无破损,韧性好不易碎,加厚耐摔;
- 卡槽密封圈,所有的圆形利器盒,盒体与盒盖均卡槽密封固,盒体和盒盖,用力下压安装成整体。

## 圆形利器盒



货号	规格	单位
SK-3598	1L	个
SK-3599	2L	个
SK-3600	3L	个
SK-3601	4L	个
SK-3602	5L	个
SK-3603	6L	个
SK-3604	8L	个
SK-3605	10L	个
SK-3606	12L	个
SK-3607	15L	个
SK-3608	18L	个

## 方形利器盒



方形·推盖

方形·翻盖

货号	规格	单位
SK-3609	3L推盖	个
SK-3610	3L翻盖	个
SK-3611	5L推盖	个
SK-3612	5L翻盖	个
SK-3613	8L推盖	个
SK-3614	8L翻盖	个
SK-3615	8L手提式	个
SK-3616	15L翻盖	个
SK-3617	25L翻盖	个



### 注意

利器盒整体为硬质材料制成,封闭且防刺穿,以保证在正常情况下,利器盒内盛装物不撒漏,并且利器盒一旦被封口,在不破坏的情况下无法被再次打开。

# PH TEST STRIPS

## PH试纸



pH试纸是用于测量溶液酸碱性的一种常见工具。它通常是由一小片纸或纺织品形成的带状试纸，上面涂有能够改变颜色的指示剂。PH TEST STRIPS PH RANGE 4.5-10.0指的是该类型试纸可以测量的pH范围为4.5至10.0。

### 性质 quality

pH试纸的性质是非常敏感和快速的。当试纸浸入溶液中时，指示剂会与溶液中的酸或碱反应，并通过改变颜色来显示溶液的酸碱性。一般来说，酸性溶液导致试纸变红或橙色，而碱性溶液则导致试纸变绿或蓝色。



货号	规格	单位
SK-3632	PH1-14	包
SK-3633	PH0.5-5.0/10本	盒
SK-3634	PH1.4-3.0/10本	盒
SK-3635	PH3.8-5.4/10本	盒
SK-3636	PH5.4-7.0/10本	盒
SK-3637	PH6.4-8.0/10本	盒
SK-3638	PH5.5-9.0/10本	盒
SK-3639	PH9.5-13.0/10本	盒
SK-3640	PH1-14/20本	盒
SK-3641	PH1-14/10本	盒

# STIRRED SUB RECYCLER

## 搅拌子回收器

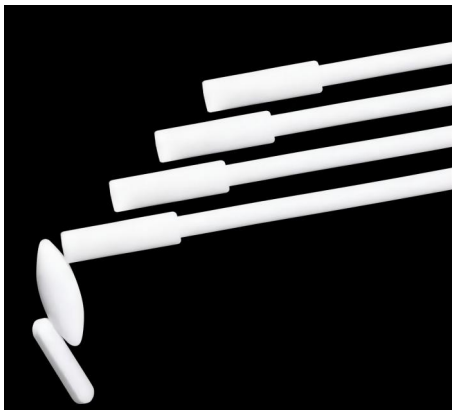
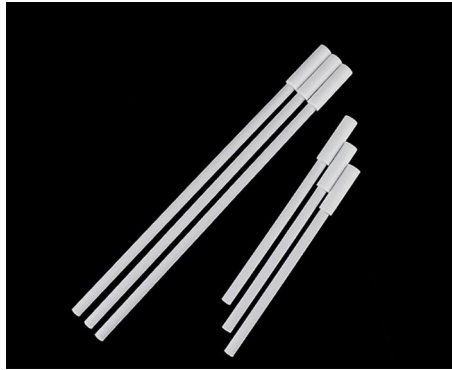

搅拌子回收器搭配搅拌子使用,内置不锈钢棒,外置套管,磁性吸力大能更好的吸住搅拌子,进行搅拌任何溶剂。

### 产品特性

#### Product Features

- 不粘附,具有固体材料中较小的表面张力,不粘附物质;
- 轻巧耐用,搅拌子回收器耐酸碱,轻便小巧,旋转力运转稳定;
- 磁性吸力大,能更好的吸住搅拌子,进行搅拌任何溶剂。

货号	规格	单位
SK-3657	30cm	根
SK-3658	15cm	根
SK-3659	20cm	根
SK-3660	25cm	根
SK-3661	35cm	根
SK-3662	40cm	根
SK-3663	50cm	根
SK-3664	250mm可弯曲	根
SK-3665	300mm可弯曲	根
SK-3666	350mm可弯曲	根
SK-3667	韧性400mm	根
SK-3668	韧性500mm	根
SK-3669	韧性600mm	根

# HOMOGENIZATION TANK

## 均质罐



### 稀释瓶

采用PP材质,具有耐高温达130度,耐腐蚀,耐高温,有好的化学兼容性,容量225ml,是食品企业实验常备产品。



### 采样瓶

广口设计易于固体和液体物质的填充和分配。对大多数酸、碱和醇类具有的耐化学放破裂和穿孔的后壁耐磨损构造,使其具有耐化学性;不存在环境应力开裂问题,提高了容器的长期使用性能聚丙烯和带有硅胶垫圈的白色盖可保证防漏;能被浓硫酸、浓硝酸侵蚀;低分子量的脂肪烃,芳香烃和氧化烃等能使聚丙烯软化和溶胀。



货号	规格	单位
sk-f0290	225ml/10个/包 采样瓶	个
SK-R209	225ml/50个/盒 稀释瓶	盒
SK-R208	225ml/50个/盒 采样瓶	盒

# ASBESTOS NETS

## 石棉网

石棉网是用于加热液体时架在酒精灯上的三脚架上的一种铁丝网,它由两片铁丝网夹着一张石棉水浸泡后晾干的棉布做成,是一种化学实验中常用的化学仪器。其作用是将火焰的热量平均分散到容器的每个角落,使其受热均匀。

### 产品特性 Product Features

- 材质稳定,棉布浸石棉水制成均匀加热;
- 金属包边,结实铁丝制成,经久耐用;
- 导热性强,石棉部位,均匀受热,导热性强。



货号	规格	单位
SK-3308	125*125mm/十片	10片/包
SK-3309	150*150mm/十片	10片/包
SK-3310	200*200mm/十片	10片/包
SK-3311	250*250mm/十片	10片/包
SK-3312	100*100mm/十片	10片/包



## 苏州苏科精益仪器有限公司

地址:江苏省苏州市昆山市巴城镇学院路828号浦东软件园4号楼B座

联系人:郭经理17326185736 0512-55217157

邮箱:szskj@yeah.net

公司官网:www.szskjys.com 商城: www.szskjy.com



商城小程序



公众号