

# SKJYLEAN PRODUCT MANUAL

## — 苏科产品手册

---

► Make every experiment easier







Make every experiment easier

# WELCOME

更便捷的实验

Easier

experimentation

更好的实验室耗材

Better

lab consumables

# 目录

## CONTENTS

### 玻璃仪器产品目录

Glass instrument product catalog

玻璃结晶皿	/07	玻璃抽气接头	/49
玻璃培养皿	/08	活塞抽气接头	/50
核磁管	/10	直形真空接受管	/52
核磁管清洗器装置	/12	玻璃转换接头	/53
玻璃进样瓶	/13	真空接头活塞	/54
玻璃样品瓶	/14	真空蒸馏接头	/55
样品瓶盖	/16	气体液体输入接头	/56
布氏漏斗	/17	<b>改良式蛇形脂肪抽出器</b>	<b>/57</b>
布氏漏斗托	/18	脂肪抽出器	/58
抽滤瓶套装	/19	梨形分液漏斗	/60
防溅球	/21	杜瓦瓶	/61
薄层层析硅胶板	/22	具塞玻璃比色管	/63
玻璃点样毛细管	/24	<b>开口反应釜</b>	<b>/64</b>
定量点样毛细管	/25	四口夹套反应瓶	/66
<b>玻璃量筒</b>	<b>/26</b>	层析缸	/67
玻璃具塞量筒	/27	玻璃空心塞	/69
六角底座刻度量筒	/28	具砂板层析柱	/71
<b>三角烧瓶</b>	<b>/29</b>	层析柱储液球	/73
定碘/具塞三角烧瓶	/31	康维皿	/75
具挡板三角烧瓶	/33	<b>微量进样器</b>	<b>/76</b>
螺口三角烧瓶	/34	砂芯过滤装置	/79
<b>带柄玻璃烧杯</b>	<b>/35</b>	<b>玻璃温度计套管</b>	<b>/80</b>
玻璃烧杯	/36	溶剂储存瓶	/82
夹套玻璃烧杯	/38	螺口洗气瓶	/83
<b>茄形型烧瓶</b>	<b>/39</b>	恒压滴液漏斗	/84
多口烧瓶	/41	<b>玻璃干燥器</b>	<b>/85</b>
蓝盖试剂瓶	/44	溴化钾窗片	/87
肖特蓝盖试剂瓶	/45	气体干燥塔	/88
玻璃试剂瓶	/46	玻璃滴瓶	/89
高硼硅试剂瓶	/48	导电玻璃片	/90

磨口导气管	/92	活性炭采样管	/129
标准口导气管	/93	玻璃水份测定器	/130
红水温度计	/94	玻璃常压蒸馏装置	/131
水银温度计	/95	挥发油测定器	/132
大包式吸收管	/96	载玻片	/133
<b>玻璃砂芯漏斗</b>	<b>/97</b>	粘附载玻片	/134
<b>玻璃容量瓶</b>	<b>/100</b>	Thermo防脱载玻片	/135
耐压瓶	/102	玻璃二用瓶	/136
玻璃冷凝管	/103	玻璃巴氏吸管	/137
真空气体分配器	/105	玻璃棉	/138
全自动滴定管	/106	石英棉	/139
滴定管	/107	玻璃血清瓶	/140
U形多孔玻板吸收管瓶	/108	玻璃试管	/141
玻璃大肚吸管	/109	<b>玻璃三角抽滤漏斗</b>	<b>/142</b>
具小孔玻璃板抽滤漏斗	/110	玻璃三角形加料漏斗	/144
<b>玻璃注射器</b>	<b>/111</b>	高硼硅玻璃三角漏斗	/145
玻璃导管	/113	玻璃匀浆器	/146
<b>砂芯滤球</b>	<b>/114</b>	玻璃气体洗瓶	/147
喷泡式吸收瓶	/116	玻璃珠	/148
<b>玻璃标本瓶</b>	<b>/117</b>	Leica玻璃防卷板	/149
75度蒸馏头	/119	沥青比重瓶	/150
玻璃附温比重瓶	/120	COD消解管	/151
MFC反应器(H型)	/121	<b>云母片</b>	<b>/152</b>
MFC微生物燃料电池盒	/122	CG环境取样瓶	/154
补料瓶	/123		
玻璃搅拌棒	/124		
烟道气体吸收管	/125		
溶剂蒸馏头	/126		
玻璃称量瓶	/127		
夹套层析柱	/128		

# GLASS INSTRUMENT SERIES

---

玻璃仪器系列

苏科精益仪器

更好的耗材,更便捷的实验

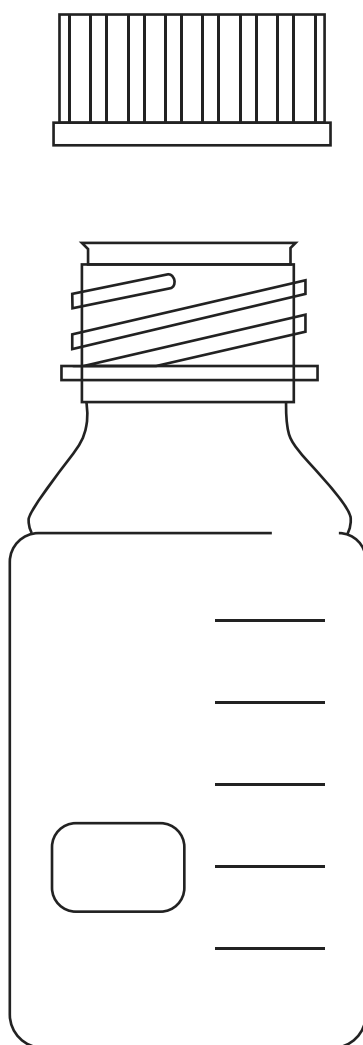

肖特蓝盖试剂瓶

# GLASS CRYSTAL DISH

## 玻璃结晶皿



结晶皿,它是一个口、底平行,并与侧面垂直,面大而深的圆柱形、具嘴的平底皿。主要是扩大受热面及蒸发面;皿深,是便于盛放更多的母液;平底,便于监视结晶体析出;具嘴,便于皿内溶液倾出。



### 产品用途

在有机化学反应中,从来没有单一反应,在反应中除了主要的物质生成外,还有其它的副产品及杂质。因此在有机化学试验中,要取得较纯的物质必须要重视精制工作。最普遍、最常用的精制方法就是结晶。用合适的溶剂,使要被提纯的物质,通过溶解、结晶以除去杂质,得到纯净单一的结晶体。结晶皿的用途,就是专门用于实验室作结晶试验,或对液体进行重结晶,以达到精制、提纯的目的。大规格的结晶皿就是小批量的生产工具。

货号	规格	单位
SK-2856	120mm	个
SK-2851	100mm	个
SK-2829	70mm	个
SK-2848	60mm	个
SK-2850	80mm	个
SK-2853	90MM	个
SK-2855	180mm	个
SK-2857	200mm	个
SK-2858	230mm	个
SK-2852	125mm	个
SK-2859	300mm	个
SK-2854	150mm	个



# GLASS PETRI DISHES

## 玻璃培养皿

培养皿是一种用于微生物或细胞培养的实验器皿，由一个平面圆盘状的底和一个盖组成，一般用玻璃或塑料制成。培养皿材质基本上分为两类，主要为塑料和玻璃的，玻璃的可以用于植物材料、微生物培养和动物细胞的贴壁培养。

- 表面光滑：摆放平稳，精细美观，美观大方，底面平整；
- 配有盖皿：使蒸发量大大降低，减少介质蒸发和污染；
- 耐高温



### 玻璃培养皿

货号	规格	单位
sk-1050	200mm/5个/盒	盒
sk-1049	180mm/5个/盒	盒
sk-1048	150mm/10个/盒	盒
sk-1047	120mm/10个/盒	盒
sk-1046	100mm/10个/盒	盒
sk-1045	90mm/10个/盒	盒
sk-1044	75mm/10个/盒	盒
sk-1043	60mm/10个/盒	盒

### 产品用途

适用于防疫站、医院、生物制品、食品工业、制药工业等单位，用于细菌的分离培养、抗菌素效价检验和定性检验分析等。



高硼硅玻璃是一种低膨胀率、耐高温、高强度、高硬度、高透光率和高化学稳定性的特殊玻璃材料；具有非常低的热膨胀系数，约是普通玻璃的三分之一。耐高温，耐200度的温差剧变。因其优异的性能，被广泛应用于太阳能、化工、医药包装、电光源、工艺品等行业。



### 注意事项

培养皿质地脆弱、易碎、故在清洗及拿放时应小心谨慎、轻拿轻放，使用完毕的培养皿最好及时清洗干净，存放在安全、固定的位置，防止损坏摔坏。

## 耐高温 玻璃培养皿

货号	规格	单位
sk-2453	120mm	个
sk-2454	150mm	个
sk-2452	100mm	个
sk-2451	90mm	个
sk-2450	75mm	个
sk-2449	60mm	个
sk-2448	35mm	个
SK-1047	120mm	10个/盒
SK-1048	150mm	10个/盒
SK-1049	180mm	5个/盒
SK-1050	200mm	5个/盒
SK-3708	180mm	个
SK-3709	200mm	个

- 具有非常低的热膨胀系数，耐高温；
- 配有盖皿：使蒸发量大大降低，减少介质蒸发和污染；
- 高透光率，平滑美观

## 加厚高硼硅 玻璃培养皿细菌细胞平皿

货号	规格	单位
sk-f01158	200加厚高硼硅	5套/盒
sk-f01157	180mm加厚高硼硅	5套/盒
sk-f01156	150mm加厚高硼硅	5套/盒
sk-f01155	120mm加厚高硼硅	5套/盒
sk-f01154	100mm加厚高硼硅	5套/盒
sk-f01153	90mm加厚高硼硅	5套/盒
sk-f01052	75mm加厚高硼硅	5套/盒
sk-f01151	60mm加厚高硼硅	5套/盒

# NMR TUBES

## 核磁管

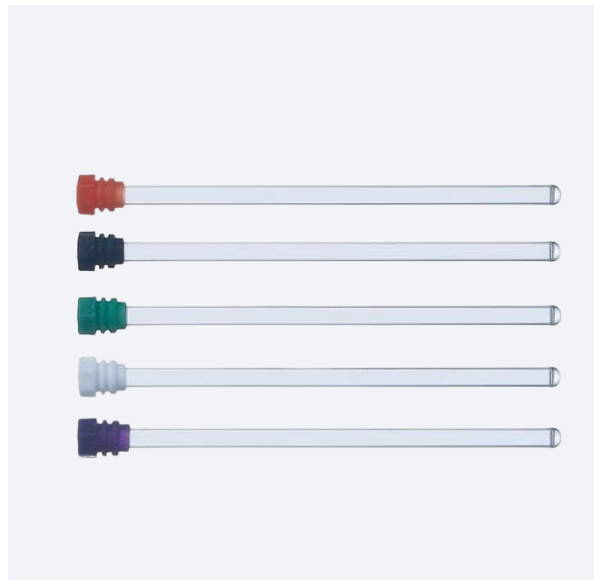

wilmad核磁管(进口)采用高硼硅3.3玻璃制成,适合各种接头、阀门和真空架、及各种核磁共振光谱仪,符合工业磁化的标准,外径为3毫米的试验管管壁厚度0.28毫米,外径为5毫米的实验管管壁厚为0.38毫米,所有试验管都带有压力盖。

### 使用方法

How to use

- 把核磁管的帽盖到核磁管底部,按紧然后把盖好帽的核磁管帽朝上慢慢插入清洗器的细管里轻轻按一下。
- 清洗器下部接一个瓶子,有小嘴的一端接上水泵之后把水泵开开。
- 在倾倒溶剂的一端倒入丙酮,丙酮就会直冲进倒置的核磁管里丙酮可以把里面油脂类的物质洗去。接着再倒入乙醇,之后倒入水,最后再倒入丙酮。
- 取出核磁管把挂在管子外部的溶剂再洗去这样核磁管的清洗就完成了。

\*切记把核磁管放入清洗器的时候一定要慢慢放入。

### Wilmad核磁管

货号	规格	单位
SK-2860	5MM	根
sk-1042	长度:7英寸外径:4.947±0.019mm管壁厚度:0.43mm	盒



一般描述 Norell® 标准系列核磁管经过重新设计, 消除了管壁和管底变化。这样可以改善匀场时间和样品重现性。这些核磁管由 ASTM 一等 B 级玻璃制成, 或通常称为 N-51A, 设计用于自动采样系统和高通量核磁共振光谱学。

The Secure Series™核磁管有Secure 33 Series™和Secure55 Series™两种, 分别采用与NORELL精选型和标准型核磁管同等级的材质。分别具有3mm和 5mm外径两种类型。也可以与普通核磁管帽适配。

## Norell 核磁管

货号	规格	单位
sk-1962	5MM	100支/盒



核磁管帽

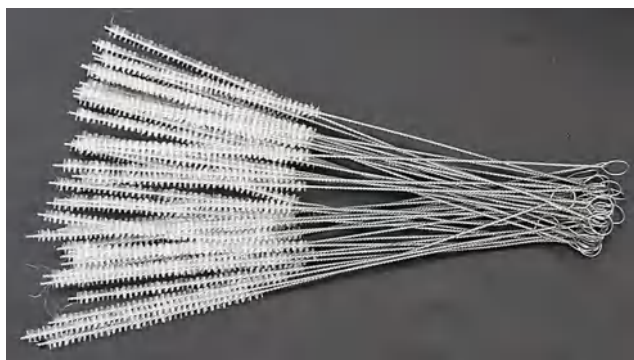

核磁管刷

名称	货号	规格	单位
核磁管帽	sk-1961	5mm	100支/包
核磁管刷	sk-f0502	5mm	10根/包

# NMR TUBE WASHER DEVICE

## 核磁管清洗器装置



该产品用于5mm (外径)核磁管的清洗,下面为24/40号接口,左侧为10 mm小咀。提示:将核磁管帽盖在核磁管底部,再将其倒置插在核磁管清洗器的细管上,以确保核磁帽卡在清洗器口上。在左侧小咀抽真空的条件下,在右侧管中加入清洗剂。在接口处接溶剂回收瓶如:单口圆低球瓶。

- 管距均匀,内管分布均匀,清洗便捷,不易损坏;
- 宝塔头,4道箍小嘴,棱角分明,皮管不易脱落;
- 细腻磨砂,标准锥度,密封性好,美观大方;
- 圆润管口,加厚材质,操作方便,快速高效。

货号	规格	单位
sk-1955	单管19/26	支
sk-1858	五管/19/26	支
sk-1959	五管/24/29	支
sk-1957	单管/24/40	支
sk-1956	单管/24/29	支

核磁管清洗器,抽气口(宝塔头)接水泵产生负压,从而使侧管内的溶剂通过内管对核磁管进行冲洗,磨口连接的烧瓶接受废液,用于高效清洗核磁共振样品管(核磁管)。

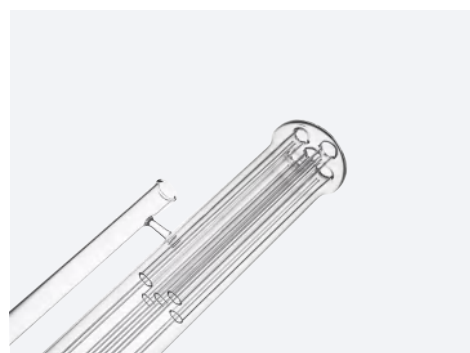

# GLASS INJECTION BOTTLE

## 玻璃进样瓶

是液相色谱, 气相色谱, 质谱等自动进样器与顶空进样器用于色谱自动进样的玻璃小瓶, 一般由瓶, 盖, 垫组成整套。其基本的要求是体积准确、能承受一定的压力、密封性能良好、对样品无吸附作用。



卡口盖是钳口盖密封方式的一种延伸; 套在样品瓶瓶缘上的塑料盖通过将隔垫挤压在玻璃与伸展的塑料盖之间而形成密封。塑料盖的张力是由于其试图恢复自己原来的大小而产生的。该张力使玻璃、瓶盖和隔垫之间形成密封, 塑料卡口盖无需任何工具就能盖上; 卡口盖的密封效果不及另外两种密封方式; 如果瓶盖的配合度非常紧, 则瓶盖很难盖上, 并可能会破裂。如果太松, 密封效果就差, 隔垫可能会离开原位。

钳口盖将隔垫挤压在玻璃样品瓶的瓶缘和折边的铝盖之间; 密封效果非常好, 可有效防止样品蒸发; 自动进样器的进样针刺穿取样时, 隔垫的位置保持不变; 对钳口盖样品瓶进行封口时需要使用压盖器才能完成; 对于少数样品, 手动压盖器是较好的选择。对于大量样品, 可使用自动压盖器。

### 进样瓶/色谱瓶/顶空瓶

货号	规格	单位
SK-061	4ml/透明无刻度	100个/盒
sk-1167	2ml/透明无刻度	100个/盒
SK-063	4ml/棕色不带刻度	100个/盒
sk-1168	2ml/棕色不带刻度	100个/盒

### 液相带刻度进样小瓶(带盖子和特氟龙垫片)

货号	规格	单位
SK-3679	透明2ml	100个/盒
SK-3680	棕色2ml	100个/盒

### 钳口顶空瓶/钳口瓶/色谱进样瓶

货号	规格	单位
sk-1597	棕色20ml	100个/盒
sk-1596	透明20ml	100个/盒
sk-1598	透明10ml	100个/盒
SK-3199	棕色10ml盒	100个/盒
sk-1596	透明20ml 平底	100个/盒
sk-1596-1	透明20ml 圆底	100个/盒
SK-3197	棕色20ml 平底	100个/盒
SK-3198	棕色20ml 圆底	100个/盒

# GLASS VIALS

## 玻璃样品瓶



样品瓶又名取样瓶、采样瓶,常用规格为1-60mL的色谱自动进样瓶、顶空进样瓶、微量取样品, shell样品瓶, 存储瓶以及100-400 ul内插管, 样品瓶配套多颜色的实心瓶盖或空心瓶盖。瓶盖隔垫片主要有硅胶隔垫片、橡胶隔垫片、特氟龙隔垫片(隔垫一般有1层, 2层, 和3层三种)。瓶身采用高质量硼硅酸盐玻璃制造(棕色/透明)膨胀系数 $51 \times 10^{-7}/C$ , 对碱性溶液、酸性、中性溶液具有优良的化学耐受性, 在自动进样器或其它类型的自动仪器中使用, 广泛应用在化学和医疗领域。适合pH敏感化合物分析、痕量分析、样品长期储存。在生产过程中充分考虑样品瓶的物理和化学性能的要求, 100%全自动控制生产过程, 尺寸严格服从无故障运行要求。根据DIN/ISO标准进行最终检测并符合其要求。



### 螺纹盖

瓶盖采用螺纹设计,配合螺纹瓶口,密封性良好

### 透明样品瓶

货号	规格	单位
SK-010-1	3ml	个
SK-011-1	5ml	个
SK-221-1	10ml	个
SK-222-1	15ml	个
SK-223-1	20ml	个
SK-224-1	30ml	个
SK-225-1	40ml	个
SK-226-1	50ml	个
SK-1776-1	60ml	个
SK-010	3ml	100个/盒
sk-2299	4ml	100个/盒
SK-011	5ml	100个/盒
SK-221	10ml	100个/盒
SK-3330	12ml (18*66mm)	100个/盒
SK-222	15ml	100个/盒
SK-223	20ml	100个/盒
SK-224	30ml	100个/盒
SK-226	50ml	100个/盒
sk-1776	60ml	100个/盒

### 棕色样品瓶

货号	规格	单位
SK-227-1	3ml	个
SK-228-1	5ml	个
SK-229-1	10ml	个
SK-230-1	15ml	个
SK-231-1	20ml	个
SK-232-1	30ml	个
SK-233-1	40ml	个
SK-234-1	50ml	个
SK-1777-1	60ml	个
SK-227	3ml	100个/盒
SK-2300	4ml	100个/盒
SK-228	5ml	100个/盒
SK-229	10ml	100个/盒
SK-3331	12ml (18*66mm)	100个/盒
SK-231	20ml	100个/盒
SK-232	30ml	100个/盒
SK-233	40ml	100个/盒
SK-234	50ml	100个/盒
sk-1777	60ml	100个/盒

### 透明样品瓶(聚四氟垫片)

货号	规格	单位
sk-2301	3ml	100个/盒
sk-2302	4ml	100个/盒
sk-2303	5ml	100个/盒
sk-2304	8ml	100个/盒
sk-2305	10ml	100个/盒
sk-2306	15ml	100个/盒
sk-2307	20ml	100个/盒
sk-2308	30ml	100个/盒
sk-2309	40ml	100个/盒
sk-2310	50ml	100个/盒
sk-2311	60ml	100个/盒
sk-2312	100ml	100个/盒

### 棕色样品瓶(聚四氟垫片)

货号	规格	单位
sk-2313	3ml	100个/盒
sk-2314	4ml	100个/盒
sk-2315	5ml	100个/盒
sk-2317	15ml	100个/盒
sk-2318	20ml	100个/盒
sk-2319	30ml	100个/盒
sk-2320	40ml	100个/盒
sk-2321	50ml	100个/盒
sk-2322	60ml	100个/盒
sk-2323	100ml	100个/盒



# VIAL CAP

## 样品瓶盖子



套在样品瓶瓶缘上的塑料盖通过将隔垫挤压在玻璃与伸展的塑料盖之间而形成密封。塑料盖的张力是由于其试图恢复自己原来的大小而产生的。该张力使玻璃、瓶盖和隔垫之间形成密封。

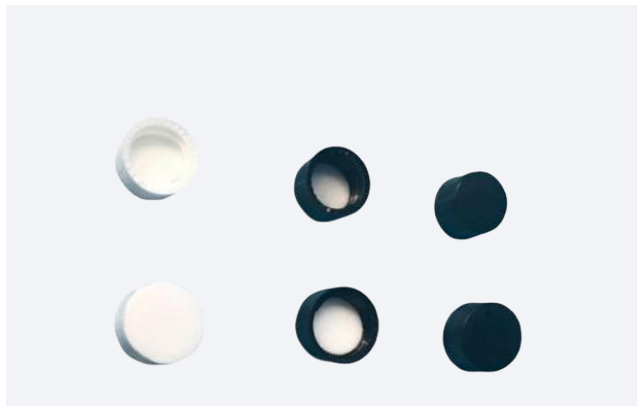

### PE垫片

化学性能好,耐大多数酸碱



### 聚四氟垫片

耐酸碱耐高温

货号	规格	单位
sk-1468	5ml白色/黑色 (实心PE垫片)	100个/包
sk-1470	20ml白色/黑色 (实心PE垫片)	100个/包
sk-1469	10ml/15ml白色/黑色 (实心PE垫片)	100个/包
sk-1471	5ml白色/黑色 (实心聚四氟垫片)	100个/包
sk-1472	10ml/15ml白色/黑色 (实心聚四氟垫片)	100个/包
sk-1473	20ml白色/黑色 (实心聚四氟垫片)	100个/包

# BRINELL FUNNEL

## 布氏漏斗



布氏漏斗是实验室中使用的一种陶瓷仪器，也有用塑料制作的，用来使用真空或负压力抽吸进行过滤。



### 坚固耐用

加厚陶瓷材质，质地厚实

### 表面光滑

陶瓷材质，外部抛光，表面无突起感



货号	规格	单位
sk-2188	150mm	个
sk-2185	80mm	个
sk-2189	200mm	个
sk-2184	60mm	个
sk-2183	40mm	个
sk-2186	100mm	个
sk-2187	120mm	个

# BRINELL FUNNEL HOLDER

## 布氏漏斗托



布氏漏斗托(橡胶套塞、抽滤瓶垫)：漏斗与抽滤瓶之间密封用,有效防止洒漏或二次污染,耐高温,耐腐蚀。布氏漏斗托为橡胶制作而成,密封性良好,即可单独使用,也可和相邻漏斗托配合使用,可用于漏斗,抽滤瓶及其他设备,除了九套的1#烧瓶托为实心的,其余的均为空心漏斗托。有一定的柔韧性,优良的绝缘性压缩性,表面天然的粘性,能够起到减震密封的作用。



### 天然橡胶

具有可逆形变,弹性高



### 搭配使用

置于布氏漏斗与抽滤瓶之前

货号	规格	单位
sk-2190	9*1套	套

# FILTER BOTTLE SET

## 抽滤瓶套装



布氏抽滤装置是一个配套使用的装置,是由抽滤瓶、布氏漏斗、漏斗托、滤纸、橡胶管、滤纸,自行配备抽真空机。

抽滤瓶小瓶是配套的单咀抽滤瓶,加厚无铅玻璃材质,抽滤过程更安全放心,布氏漏斗是加厚陶瓷材质,耐高温,防腐蚀性较好。

### 加厚材质

布氏漏斗是陶瓷加厚材质,更结实耐用,内部孔径均匀,过滤更方便,配合漏斗托使用。



### 橡胶材质

漏斗托选用的是橡胶材质,我们选用合适的规格帮您配好,漏斗托是配合不同规格的漏斗使用。



### 橡胶管

橡胶管用途广泛,规格多,配抽滤瓶的一般是8\*14,材质性能稳,加厚材质,抽滤过程中使用更安全放心。





具上嘴(又称上支管,单嘴)过滤瓶是在瓶颈下端(肩部)焊接有一个支管,是用来连接抽气泵或机械泵。瓶口是安放过滤漏斗(或砂芯坩埚),需要过滤的液体漏斗,利用抽气泵造成压力差,抽滤到绿瓶内,它适用于一次小容量液体过滤用。

## 抽滤瓶

货号	规格	单位
sk-2197	10L	个
sk-2193	500ml	个
sk-2196	5000ml	个
sk-2195	2500ml	个
sk-2194	1000ml	个
sk-2192	250ml	个
sk-2191	125ml	个

## 抽滤瓶套装/陶瓷布氏漏斗抽滤漏斗

货号	规格	单位
sk-f2735	5000ml抽滤瓶+200mm布氏漏斗+漏斗托+胶管	套
sk-f2737	10000ml抽滤瓶+2250mm布氏漏斗+漏斗托+胶管	套
sk-f2738	15000ml抽滤瓶+300mm布氏漏斗+漏斗托+胶管	套
sk-f2736	2500ml抽滤瓶+150mm布氏漏斗+漏斗托+胶管	套
sk-f2734	2500ml抽滤瓶+100mm布氏漏斗+漏斗托+胶管	套
sk-f2733	1000ml抽滤瓶+120mm布氏漏斗+漏斗托+胶管	套
sk-f2732	1000ml抽滤瓶+100mm布氏漏斗+漏斗托+胶管	套
sk-f2731	1000ml抽滤瓶+80mm布氏漏斗+漏斗托+胶管	套
sk-f2730	500ml抽滤瓶+80mm布氏漏斗+漏斗托+胶管	套
sk-f2729	250ml抽滤瓶+80mm布氏漏斗+漏斗托+胶管	套
sk-f2728	125ml抽滤瓶+60mm布氏漏斗+漏斗托+胶管	套

# SPLASH PROOF

## 防溅球



防溅球由机械加工制造完成,同心度好,旋转时能保持良好的平稳旋转状态。可用于连接旋转蒸发仪转轴与蒸发瓶,可起到在旋转蒸发溶剂过程中防止物料喷溅左右的同时防止污染物流入蒸发瓶。

### 优质玻璃

耐高温,膨胀系数低,高透明度。



### 标准磨口

磨砂细腻,密封性好



货号	规格	单位
SK-2752	100ML/24*24#	个
SK-2762	100ML/29#*24#	个
SK-2764	100ml/29#*19#	个
SK-2765	250ml/24#*19#	个
SK-2753	250ml/24*24#	个
SK-2763	100ml/24#*19#	个
SK-2766	250ML/29#*24#	个
SK-2767	250ML/29#*19#	个

# TLC SILICONE PLATE

## 薄层层析硅胶板

以优质的薄层层析硅胶板为原料,配以适当的粘合剂铺于玻璃基板上。生产薄层层析硅胶板的生产厂家,技术先进,工艺成熟,产品质量稳定。根据薄层层析硅胶板的厚度分为定性薄层层析硅胶板(厚度0.2-0.25mm),定量薄层层析硅胶板(厚度0.5mm或1mm)。

薄层层析硅胶板采用高效硅胶粉做吸附剂,用新型有机粘结剂调制后,均匀的涂铺在玻璃或其他基板上制成的薄层色谱材料。它具有加样量小、速度快、灵敏度高等特点。

可广泛用于医药、化工、植化、生化、环保、国防、等系统的科研和生产单位对某些物质的定性、定量测定。尤其适用预对某些微量及成分复杂难以分离物质的分离测定。



### 产品特性 Product Features

- 分离效果好,塔板数高。
- 点样斑点小,便于系列分析。
- 分离时间短,每分钟可分离5个以上组分。
- 灵敏度高、斑点清、不扩散。
- 分离容量大,一块10\*20cm板至少可分离144种物质。

## 制备板

名称	货号	规格	单位
制备板0.9-1mm	SK-2740	0.9-1MM/20*20cm	20片/盒
制备板0.9-1mm	SK-2741	0.9-1MM/20*20cm	10片/盒
制备板0.9-1mm	SK-2740	0.9-1MM/20*20cm	20片/盒
制备板0.9-1mm	SK-2741	0.9-1MM/20*20cm	10片/盒
制备板0.9-1mm	SK-2743	0.9-1MM/10*20cm	40片/盒
制备板0.4-0.5mm	SK-2739	0.4*0.5MM/20*20CM	20片/盒
制备板0.4-0.5mm	SK-2742	0.4-0.5MM/10*20CM	40片/盒
制备板0.4-0.5mm	SK-2739	0.4*0.5MM/20*20CM	20片/盒
制备板0.4-0.5mm	SK-2742	0.4-0.5MM/10*20CM	40片/盒
制备板0.4-0.5mm	SK-2745	0.4-0.5MM/20*20CM	10片/盒
制备板0.3-0.4mm	SK-2744	0.3*0.4MM/20*20CM	20片/盒

## 高效薄层层析硅胶/薄层色谱硅胶板

货号	规格	单位
SK-2732	HSGF254/10*20cm	40片/盒
SK-2734	HSGF254/5*20cm	40片/盒
SK-2733	HSGF254/20*20cm	20片/盒
SK-2727	HSGF2542.5*7.5cm	320片/盒
SK-2730	HSGF2545*10cm	80片/盒
SK-2728	HSGF2542.5*8cm	160片/盒
SK-2729	HSGF2542.5*10cm	160片/盒
SK-2726	HSGF2542.5*5cm	320片/盒
SK-2731	HSGF254/10*10cm	80片/盒
SK-2738	HSG/20*20cm无荧光	20片/盒
SK-2735	HSG/5*20cm无荧光	80片/盒
SK-2736	HSG/10*10cm无荧光	80片/盒
SK-2737	HSG/10*20cm无荧光	40片/盒



# GLASS CAPILLARY

## 玻璃毛细管

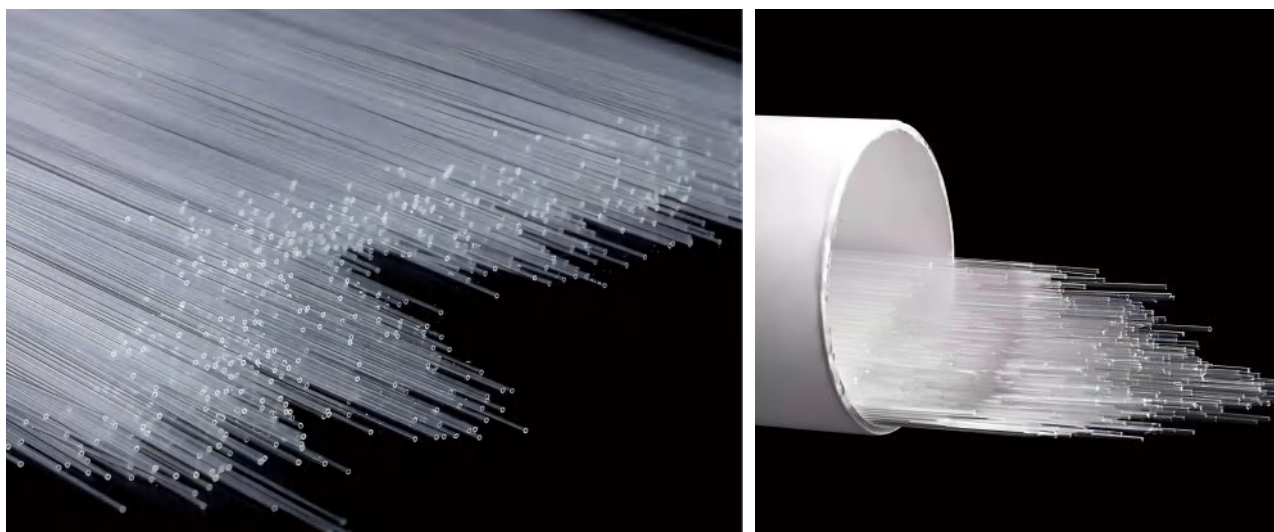

内径很细的管子叫“毛细管”，通常指内径等于或小于1mm的细管，因管径细如毛发故称毛细管。操作简单，样品用量少，可以观察出样品在加热过程中晶型的转化以及变化过程，精确读出样品初熔温度值与全熔温度值，计算出精准的沸程数值。

### 适用范围

玻璃玻璃点样毛细管广泛用于生化、植化、有机、分析等薄层点样用

熔点毛细管用以测定各种固体物质的熔点时，作存放被物质，常与熔点测定管、温度计配套使用。适用于医疗、学校、实验室、工矿企业、食品行业等。

名称	货号	规格	单位
玻璃点样毛细管	sk-f0459	0.5*200mm	1000支/筒
玻璃点样毛细管	sk-f0458	0.5*100mm	1000支/筒
玻璃点样毛细管	sk-f0460	0.3*100mm	1000支/筒
玻璃点样毛细管	sk-f0462	0.1*100mm	1000支/筒
熔点毛细管	sk-f0461	0.9-1.1*100mm	500支/筒
熔点毛细管	sk-f0463	0.9-1.1*200mm	500支/筒
封口毛细管	sk-f0464	0.9-1.1*100mm	500支/筒
封口毛细管	sk-f0465	0.9-1.1*120mm	500支/筒
点样毛细管	SK-322	0.3*100mm	1000支/筒
点样毛细管	SK-323	0.5*100mm	1000支/筒
点样毛细管	sk-f0458	0.3*100mm	1000支/筒

# QUANTITATIVE SPOTTING CAPILLARIES

## 定量点样毛细管

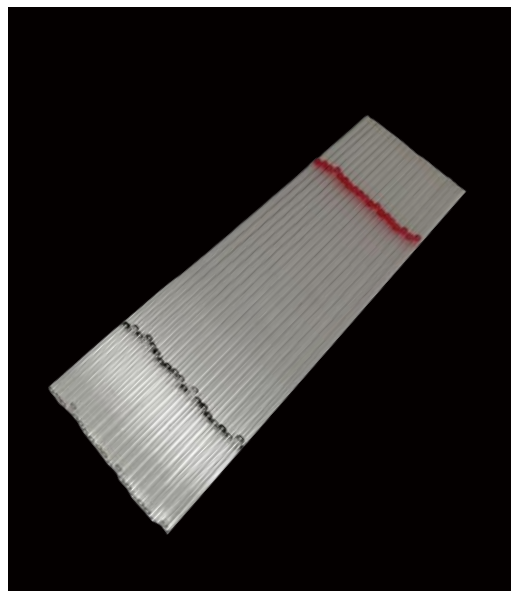

优质的点样毛细管配合TLC硅胶板使用,能够减少样品之间分析的误差,获得更高效、准确的实验结果。为避免不同定量毛细管间的点样误差,建议一块TLC硅胶板上用同一支定量毛细管。

定量点样毛细管(又称微量移液毛细管)是一种带定量环形标记的毛细管,适合较小体积的精细点样,适用于化合物的定量定性分析,被广泛地应用于临床、制药、食品分析以及化工、高分子材料等领域。



货号	规格	单位
sk-1728	20ul	100支/盒
sk-1727	10ul	100支/盒
sk-1726	5ul	100支/盒
sk-1724	3ul	100支/盒
sk-1721	0.5ul	100支/盒
sk-1722	1ul	100支/盒
sk-1723	2ul	100支/盒
sk-1725	4ul	100支/盒

# GLASS GRADUATED CYLINDER

## 玻璃量筒



量筒是实验室中使用的一种量器, 主要用玻璃, 少数 (特别是大型) 用透明塑料制造。用途是按体积定量量取液体。

为竖长的圆筒形, 上沿一侧有嘴, 便于倾倒。下部有宽脚以保持稳定。圆筒壁上刻有容积量程, 供使用者读取体积。最大衡量r容器从几毫升到几升。筒壁自下而上印有刻度。观察读数时, 实验人员要注意视线需要与液体的凹液面的最低处(或凸液面的最高处)相平。

### 筒壁均匀

高硼硅玻璃铸造均匀筒壁。

### 鹰嘴倾倒导流口

材质通透亮, 设计贴心, 方便倾倒。

货号	规格	单位
sk-2128	10ml	个
sk-2127	5ml	个
sk-2129	25ml	个
sk-2130	50ml	个
sk-2132	250ml	个
sk-2133	500ml	个
SK-2134	1000ml	个
sk-2135	2000ml	个
sk-2136	5000ml	个
sk-2137	10000ml	个
sk-2131	100mL	个



# GLASS STOPPER MEASURING CYLINDER

## 玻璃具塞量筒



### 刻度清晰

刻度精细标准,不易磨损,精良工艺,方便实验室测量

量筒是实验室中使用的一种量器,主要用玻璃,少数(特别是大型)用透明塑料制造。用途是按体积定量量取液体。

为竖长的圆筒形,上沿一侧有嘴,便于倾倒。下部有宽脚以保持稳定。圆筒壁上刻有容积量程,供使用者读取体积。最大衡量r容器从几毫升到几升。筒壁自下而上印有刻度。观察读数时,实验人员要注意视线需要与液体的凹液面的最低处(或凸液面的最高处)相平。

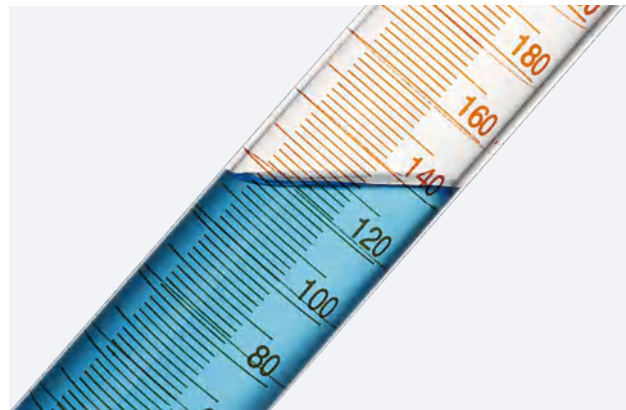

### 具塞瓶口

瓶口带磨口具塞,防止液体或固体漏出,更有利于实验



货号	规格	单位
sk-f3626	1000ml	个
sk-f3624	250ml	个
sk-f3623	100ml	个
sk-f3622	50ml	个
sk-f3625	500ml	个
sk-f3621	25ml	个
sk-f3620	10ml	个
sk-f3619	5ml	个

# HEXAGONAL GRADUATED CYLINDER

## 六角底座刻度量筒



量筒是实验室中使用的一种量器,主要用玻璃,少数(特别是大型)用透明塑料制造。用途是按体积定量量取液体。

为竖长的圆筒形,上沿一侧有嘴,便于倾倒。下部有宽脚以保持稳定。圆筒壁上刻有容积量程,供使用者读取体积。最大衡量r容器从几毫升到几升。筒壁自下而上印有刻度。观察读数时,实验人员要注意视线需要与液体的凹液面的最低处(或凸液面的最高处)相平。



### 宽大底座

宽大底座,工整平稳,稳定放置不易倒

货号	规格	单位
sk-f3480	100ml	个
sk-f3479	50ml	个
sk-f3478	10ml	个
sk-f3479	25ml	个
sk-f3484	2000ml	个
sk-f3483	1000ml	个
sk-f3482	500ml	个
sk-f3481	250ml	个

# TRIANGULAR FLASK

## 三角烧瓶



锥形瓶是由硬质玻璃制成的纵剖面呈三角形状的滴定反应器。口小、底大,利于滴定过程振荡时,反应充分而液体不易溅出。该容器可在水浴或电炉上加热。外观呈平底圆锥状,下阔上狭,有一圆柱形颈部,上方有一较颈部阔的开口,可用由软木或橡胶制作成的塞子封闭。瓶身上多有数个刻度,以标示所能盛载的容量。

- 材质稳定,烧瓶用做常温或加热情况下配制溶液、溶解物质和较大量质的反应器皿。
- 底部平整,表面光滑,放置稳固。
- 加厚玻璃,透明度高,耐高温且更加坚固耐用。
- 刻度清晰,易于观察。



使用注意事项:

可以在水浴或电炉上加热

注入的液体最好不要超过其容积的1/2, 过多容易造成喷溅。

使用后需使用专用洗涤剂清洗干净, 并进行烘干, 保存在干燥容器中。

一般情况下不可用来存储液体。

货号	规格	单位
SK-2550	500ml(大口)	个
SK-2551	1000ML(大口)	个
SK-2552	2000ML(大口)	个
SK-2553	3000ML(大口)	个
SK-2549	300ML(大口)	个
SK-2548	250ml(大口)	个
SK-2547	200ML(大口)	个
SK-2546	150ML(大口)	个
SK-2545	100ML(大口)	个
SK-2544	50ML(大口)	个
SK-724	1000ml6个/盒	盒
SK-723	500ml8个/盒	盒
SK-722	250ml10个/盒	盒
SK-724	100ml10个/盒	盒
sk-2404	1000ml(大B口)	个
sk-2406	3000ml(大B口)	个
sk-2405	2000ml(大B口)	个
sk-2397	50ml(大B口)	个
sk-2398	100ml(大B口)	个
sk-2401	250ml(大B口)	个
sk-2399	150ml(大B口)	个
sk-2400	200ml(大B口)	个
sk-2407	5000ml(大B口)	个
sk-2403	500ml(大B口)	个
sk-2402	300ml(大B口)	个

# IODINE/PLUGGED TRIANGULAR FLASK

## 定碘/具塞三角烧瓶



### 具塞三角烧瓶

除具有锥形烧瓶的用途外,由于它具有磨砂玻璃塞,对于挥发性物质以及不能使用软木塞、橡胶塞的物质实验更为适用。它具有良好的密封作用,可以防止外来物质(CO、CO<sub>2</sub>气体和灰尘等)的侵蚀,以及瓶内易挥发物质的挥发。

### 定碘三角烧瓶

又称碘量瓶,为具磨砂口塞的锥形烧瓶上口成喇叭形,实验时可倒入蒸馏水或碘化钾溶液进行封口,具塞防止瓶内物质挥发外溢,使实验更为准确。主要用于脂肪、油脂、石蜡等的碘值测定。





### 瓶底圆润

做工扎实, 摆放平稳

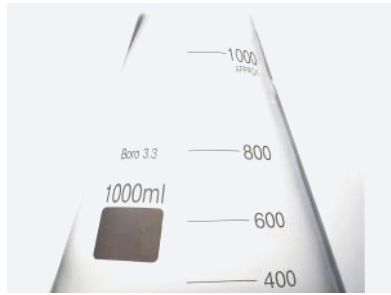

### 刻度清晰

易于观察



### 加厚玻璃

透明度高, 坚固耐用

## 碘量瓶

货号	规格	单位
sk-f3209	白色碘量瓶150	个
sk-f3208	白色碘量瓶100ml	个
sk-f3212	白色碘量瓶1000ml	个
sk-f3211	白色碘量瓶500ml	个
sk-f3210	白色碘量瓶250ml	个
sk-f3207	白色碘量瓶50ml	个
sk-f3221	棕色碘量瓶150ml	个
sk-f3219	棕色碘量瓶50ml	个
sk-f3222	棕色碘量瓶250ml	个
sk-f3224	棕色碘量瓶1000ml	个
sk-f3220	棕色碘量瓶100ml	个
sk-f3223	棕色碘量瓶500ml	个

## 具塞三角烧瓶

货号	规格	单位
sk-f3202	白色具塞100ml	个
sk-f3206	白色具塞1000ml	个
sk-f3205	白色具塞500ml	个
sk-f3203	白色具塞150ml	个
sk-f3204	白色具塞250ml	个
sk-f3201	白色具塞50ml	个
sk-f3216	棕色具塞250ml	个
sk-f3217	棕色具塞500ml	个
sk-f3214	棕色具塞100ml	个
sk-f3215	棕色具塞150ml	个
sk-f3218	棕色具塞1000ml	个
sk-f3213	棕色具塞50ml	个

# TRIANGULAR FLASK WITH BAFFLE

## 具挡板三角烧瓶



挡板摇瓶(三凹/四凹)也称摇菌瓶、振荡瓶、培养瓶,在普通三角摇瓶的基础上模拟发酵罐设计,瓶底凹槽设计,带有挡板。把菌种挑一些接在有培养基的培养瓶里然后放在摇床上摇晃使得菌种可以更好的接触培养液,是用来培养细菌的方法。

### 产品特性

Product Features

- 挡板分布均匀,增加表面积,振荡时能形成涡流;
- 刻度清晰,不易磨损,便于观察;
- 材质稳定,耐酸耐碱,耐高温。

货号	规格	单位
sk-f3575	500ml三刺	个
sk-f3573	250ml三刺	个
sk-f3569	100ml三刺	个
sk-f3567	50ml三刺	个
sk-f3575	500ml三刺	个
sk-f3573	250ml三刺	个
sk-f3569	100ml三刺	个
sk-f3567	50ml三刺	个
sk-f3571	150ml三刺	个
sk-f3572	250ml三凹	个
sk-f3570	150ml三凹	个
sk-f3565	1000ml三凹	个
sk-f3572	250ml三凹	个
sk-f3570	150ml三凹	个
sk-f3565	1000ml三凹	个
sk-f3574	500ml三凹	个
sk-f3568	100ml三凹	个
sk-f3566	50ml三凹	个
sk-f3565	2000ml三凹	个



### 三凹

凹处在瓶子底部



### 三刺

突刺在瓶身中间

# SCREW-TOP TRIANGULAR FLASK

## 螺口三角烧瓶



螺口三角烧瓶性能卓越,能满足您不同工作环境的多种需求,防漏外旋盖,防滴漏圈!盖为PP材质,瓶体为优质玻璃。是存放水溶性溶剂的首选器皿。适用于各工矿企业、大专院校化实验室,作贮存各种化学药品、试剂溶液用。

货号	规格	单位
SK-3859	50ml/黑盖	个
SK-3860	100ml/黑盖	个
SK-3861	150ml/黑盖	个
SK-3862	250ml/黑盖	个
SK-3863	500ml/黑盖	个
SK-3864	1000ml/黑盖	个
SK-3865	2000ml/黑盖	个
SK-3866	3000ml/黑盖	个
SK-3867	250ml/蓝盖	个
SK-3868	500ml/蓝盖	个
SK-3869	1000ml/蓝盖	个
SK-3870	2000ml/蓝盖	个
SK-3871	3000ml/蓝盖	个

螺口三角瓶是一个圆锥体型烧瓶。底大,放置平稳。口小,减少易挥发物质的挥发量,同时便于装置其它蒸馏装置,特别是回流装置。

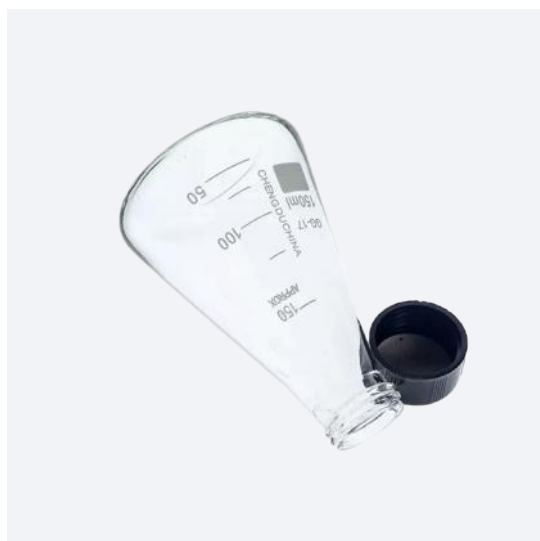

### 产品特性

#### Product Features

- 优质玻璃,耐高温,坚固耐用,透明度高;
- 表面光滑,无突起感,美观大方;
- 硅胶垫片,瓶口设防倾环/垫片,密封性强;
- 螺旋盖,密封性好,防止物品外漏;
- 底部防滑,颗粒设计;
- 精细做工,低误差。

# BEAKER WITH HANDLE

## 带柄玻璃烧杯



带柄烧杯,烧杯是一种常见的实验室玻璃器皿,通常由耐热玻璃制成。烧杯呈圆柱形,顶部的一侧开有一个槽口,便于倾倒液体。有些烧杯外壁还标有刻度,可以粗略的估计烧杯中液体的体积。

带柄烧杯因其口径上下一致,取用液体非常方便,是做简单化学反应最常用的反应容器。烧杯外壁有刻度时,可估计其内的溶液体积。有的烧杯在外壁上亦会有一小区域呈白色或是毛边化,在此区内可以用铅笔写字描述所盛物的名称。若烧杯上没有此区时,则可将所盛物的名称写在标签纸上,再贴于烧杯外壁作为标识之用。反应物需要搅拌时,通常以玻璃棒搅拌。当溶液需要移到其他容器内时,可以将杯口朝向有特出缺口的侧倾斜,即可顺利的将溶液倒出。若要防止溶液沿着杯壁外侧流下,可用支玻璃棒轻触杯口,则附在杯口的溶液即可顺利的沿玻璃棒流下(引流)。

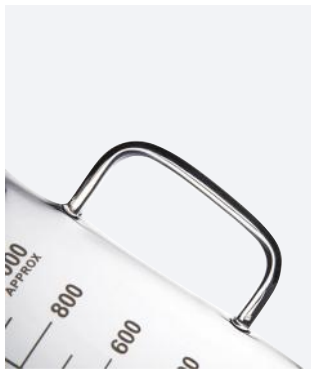

货号	规格	单位
SK-2554	100ML	个
SK-2556	250ML	个
SK-2555	300ML	个
SK-2557	400ML	个
SK-2558	500ML	个
SK-2560	1000ML	个
SK-2561	2000ML	个

# GLASS BEAKER

## 玻璃烧杯

烧杯是一种常见的实验室玻璃器,通常由玻璃、塑料或者耐热玻璃制成。烧杯呈圆柱形,顶部的一侧开有一个槽口,便于倾倒液体。有些烧杯外壁还标有刻度,可以粗略地估计烧杯中液体的体积。

烧杯一般都可以加热,在加热时一般应该均匀加热,避免出现干烧。否则容易因加热不均匀导致破损。



- 材质稳定,采用加厚玻璃,耐高温坚固耐用,透明度高。
- 光滑表面,杯子表面光滑,无突起感美观大方。
- 平整瓶底,瓶底圆润、宽大,摆放平稳,精细美观。
- 刻度清晰,产品表面刻度清晰,易于观察。
- 倾倒槽口,便于倾倒液体,给实验或生活带来方便。

货号	规格	单位
SK-2559	800ML	个
sk-2100	25ml	个
sk-2101	50ml	个
sk-2099	10ml	个
sk-2108	500ml	个
sk-2098	5ml	个
sk-2102	100mL	个
sk-2107	400ml	个
sk-2112	2000ml	个
sk-2114	5000ml	个
sk-2103	150ml	个
sk-2110	800ml	个
sk-2104	200ml	个
sk-2113	3000ml	个
sk-2111	1000ml	个
sk-2105	250ml	个
sk-2106	300ml	个
sk-2109	600ml	个
SK-733	300ml10个/盒	盒
SK-740	3000ml1个/盒	盒
SK-734	400ml10个/盒	盒
SK-736	800ml6个/盒	盒
SK-732	250ml10个/盒	盒
SK-735	500ml8个/盒	盒
SK-730	150ml10个/盒	盒
SK-739	5000ml1个/盒	盒
SK-737	1000ml6个/盒	盒
SK-731	200ml10个/盒	盒
SK-738	2000ml2个/盒	盒
SK-729	100ml10个/盒	盒
SK-728	50ml10个/盒	盒
SK-727	25ml24个/盒	盒
SK-726	10ml25个/盒	盒
SK-725	5ml25个/盒	盒

# JACKETED GLASS BEAKER

## 夹套玻璃烧杯



双层夹套设计,上下各带一个螺纹小咀,用于连接胶管,可通冷热介质玻璃烧杯外层为平底设计,内层可做成平底或圆底。有些烧杯外壁还标有刻度,可以粗略地估计烧杯中液体的体积。

烧杯一般都可以加热,在加热时一般应该均匀加热,不要干烧。烧杯经常用来配置溶液和作为较大量的试剂的反应容器。在操作时,经常会用玻璃棒或者磁力搅拌器来进行搅拌。

- 材质稳定,采用加厚玻璃,耐高温坚固耐用,透明度高。
- 光滑表面,无突起感美观大方。
- 平整瓶底,瓶底圆润、宽大,摆放平稳,精细美观。
- 刻度清晰,产品表面刻度清晰,易于观察。

货号	规格	单位
sk-861	300ml	个
sk-860	250ml	个
sk-862	500ml	个
sk-863	1000ml	个
sk-864	2000ml	个
sk-865	3000ml	个
sk-866	5000ml	个
sk-859	200ml	个
sk-858	150ml	个
sk-857	100ml	个
sk-856	50ml	个

# FILTER BOTTLE SET

## 茄形烧瓶



茄形瓶,底部呈球状的透明玻璃烧瓶,它是一种化学实验中常用的加热与反应容器,用途广泛一般要垫上石棉网,与铁架台等夹持仪器配合使用。茄形瓶和一般烧瓶一样都可应用来作为化学反应中的收集容器,只不过做成茄形有利于液体的引流。适合旋蒸大量液体,适合旋蒸除去液体析出固体(斜的侧壁容易刮)



- 优质玻璃,采用加厚玻璃,耐高温坚固耐用,透明度高。
- 光滑表面,无突起感美观大方。
- 瓶底圆润,摆放平稳,精细美观。
- 磨口细腻,瓶口采用磨砂设计,经久耐用





货号	规格	单位
sk-f3198	2000ml29口	个
sk-f3197	2000ml24口	个
sk-f3196	1000ml29口	个
sk-f3195	1000ml24口	个
sk-f3189	100ml29口	个
sk-f3190	150ml245口	个
sk-f3179	5ml19口	个
sk-f23180	5ml24口	个
sk-f3199	3000ml24口	个
sk-f3181	10ml19口	个
sk-f3182	10ml24口	个
sk-f3200	3000ml29口	个
sk-f3083	25ml19口	个
sk-f3184	25ml24口	个
sk-f3185	50ml19口	个
sk-f3186	50ml24口	个
sk-f3187	100ml19口	个
sk-f3188	100ml254口	个
sk-f3191	250ml24口	个
sk-f3192	250ml29口	个
sk-f3193	500ml19口	个
sk-f3194	500ml24口	个

# MULTI-MOUTH FLASK

## 多口烧瓶(单口/三口/四口)



多口烧瓶是一个短颈、厚口、圆底烧瓶，在瓶体肩部的周围焊接有三口（三颈）、四口（四颈）的烧瓶。瓶颈的角度分为直颈与斜颈两种。多口，主要为配合复杂的实验操作，可同时装配更多的配套仪器。

直口，因各种配件都是垂直装置，瓶中心空隙大，便于搅拌溶液，不易损坏其它配件仪器而设计，但它的缺点是由于球面积小，各瓶颈间距靠近，不便于安装其它仪器配件，特别是 500mL 以下的规格更为困难。

斜口，由于存在一斜角（10度斜角或 25度斜角），加料时可以直接均匀地加到瓶底的中心。瓶体表面各种仪器配件装配亦成斜角，由于瓶的肩部空隙大，口颈间距大，安装容易，特别小规格烧瓶更明显；但瓶底的中心空隙位置少，搅拌时发生困难，容易损坏其它配件仪器。

### 适用范围

适用于化实验室作有机物质合成反应，或进行较复杂的煮沸、分馏、提纯操作。常与温度计、冷凝管、搅拌棒，分液漏斗等仪器配套组装成分馏装置、蒸馏装置或回流装置。250~3000mL用于常量分析，5000~10000mL用于工业小批量生产。





### 单颈烧瓶/单口圆底烧瓶

货号	规格	单位
sk-f3679	50ml/#29	个
sk-f3681	250ml/29#	个
sk-f3682	500ml/29#	个
sk-f3680	100ml/29#	个



### 三口烧瓶/透明

货号	规格	单位
sk-f0738	5000ml中间口29mm两边24mm	个
sk-f0734	1000ml三口均为24mm	个
sk-f0730	100ml三个口均为19mm	个
sk-f0736	3000ml中间口29mm两边24mm	个
sk-f0735	2000ml三口均为29mm	个
sk-f0737	3000ml中间口34mm两边24mm	个
sk-f0739	5000ml中间口40mm两边29mm	个
sk-f0733	500ml三口均为24mm	个
sk-f0732	250ml/三口均为24mm	个



### 三口烧瓶三颈瓶标口三颈烧瓶/棕色

货号	规格	单位
sk-f3685	棕三口250ml/24*3	个
sk-f3684	棕三口100ml/24*3	个
sk-f3686	棕三口500ml/24*3	个
sk-f3690	棕三口5000ml/24*3	个
sk-f3689	棕三口3000ml/24*3	个
sk-f3688	棕三口2000ml/24*3	个
sk-f3687	棕三口1000ml/24*3	个
sk-f3683	棕三口50ml/24*3	个



### 四口烧瓶四口烧瓶圆底/棕色

货号	规格	单位
sk-f3694	棕四口3000ml/24*4	个
sk-f3692	棕四口1000ml/24*4	个
sk-f3693	棕四口2000ml/24*4	个
sk-f3691	棕四口500ml/24*4	个



### 四口烧瓶/透明

货号	规格	单位
sk-f0850	50ml/19*3*14	个
sk-f0854	50ml/24*4	个
sk-f0852	50ml/24*3*19	个
sk-f0870	10000ml/40*24*3	个
sk-f0869	5000ml/24*4	个
sk-f0868	3000ml/24*4	个
sk-f0867	2000ml/24*4	个
sk-f0866	2000ml/24*3*14	个
sk-f0865	1000ml/24*3*14	个
sk-f0864	1000ml/24*4	个
sk-f0863	500ml/24*3*14	个
sk-f0861	500ml/24*3*19	个
sk-f0855	100ml19*3*14	个
sk-f0857	100ml/24*19*2*14	个
sk-f0858	100ml/24*4	个
sk-f0859	250ml/24*3*14	个
sk-f0860	250ml/24*4	个
sk-f0856	100ml/19*4	个
sk-f0851	50ml/19*4	个
sk-f0853	50ml/24*3*14	个
sk-f0862	500ml/24*4	个
sk-f0871	5000ml/40*24*3	个
sk-f0872	10000ml/50*24*3	个
sk-f0873	20000ml/40*24*3	个

# BLUE-CAPPED REAGENT BOTTLES

## 蓝盖试剂瓶

蓝盖试剂瓶又称取样瓶、净化瓶、样品瓶、洁净瓶、过滤瓶、采样瓶等。是污染检测的必备品。蓝盖试剂瓶采用标准硅酸盐玻璃生产；搪瓷表盘可保存，标签位置口宽，操作方便；透明聚丙烯(聚丙烯)倾倒环在溶液中不脱落；蓝色聚丙烯瓶盖瓶；高温高压。

蓝盖试剂瓶用于生产高温防爆试剂瓶，透明无色，透明的棕色，由高硼硅玻璃3.3。这种玻璃具有高耐水性，耐酸，耐碱，盐溶液，有机质和卤素的特点，在化学工业中的高腐蚀性化学品也保持中立。



货号	规格	单位
sk-2124	透明/1000ml	个
sk-2207	透明/500ml	个
sk-2119	透明/250ml	个
sk-2118	透明/100ml	个
sk-2125	透明/50ml	个
SK-714	透明/100ml	10个/盒
SK-713	透明/50ml	12个/盒
SK-715	透明/250ml	8个/盒
SK-717	透明/1000ml	4个/盒
SK-716	透明/500ml	6个/盒
sk-2123	棕色/1000ml	个
sk-2121	棕色/250ml	个
sk-2122	棕色/500ml	个
sk-2126	棕色/50ml	个
sk-2120	棕色/100ml	个
SK-721	棕色/50ml	12个/盒
SK-719	棕色/250ml	8个/盒
SK-718	棕色/500ml	6个/盒
SK-720	棕色/100ml	10个/盒
SK-718	棕色/1000ml	4个/盒

- 试剂瓶具有耐化学侵蚀及耐热冲击的性能。
- 试剂瓶其瓶口倾倒环的独特设计，避免了使用时滴漏现象的发生。
- 试剂瓶100ml及以上容量规格的试剂瓶均采用统一、可互相替换的瓶盖。
- 试剂瓶出厂前均经过光学检测，无气泡，无结石，厚薄均匀。
- 试剂瓶瓶子、瓶盖均可消毒。耐高温(140°C)高压，防漏外旋盖，防滴漏圈。

# SCHOTT BOTTLES

## 肖特蓝盖试剂瓶

肖特Schott Duran GL45蓝盖试剂瓶，具有耐化学侵蚀及耐热冲击的性能，防滴漏圈瓶盖为PP材质，瓶体为优质玻璃。

- 德国Schott肖特蓝盖试剂瓶Schott试剂瓶具有耐化学侵蚀及耐热冲击的性能；
- 其瓶口倾倒环的独特设计，避免了使用时滴漏现象的发生；
- 100ml及以上容量规格的试剂瓶均采用统一、
- 可互相替换的瓶盖及倾倒环；
- 瓶子、瓶盖和倾倒环均可消毒；
- 耐高温（140℃）高压，防漏外旋盖；
- 防滴漏圈瓶盖为PP材质，瓶体为优质玻璃。



货号	规格	单位
SK-3845	25ml	个
SK-3846	50ml	个
SK-3847	100ml	个
SK-3848	250ml	个
SK-3849	500ml	个
SK-3850	1000ml	个
SK-3851	2000ml	个
SK-3852	5000ml	个
SK-3853	10L	个
SK-3854	棕色100ml	个
SK-3855	棕色250ml	个
SK-3856	棕色500ml	个
SK-3857	棕色1000ml	个
SK-3858	棕色2000ml	个

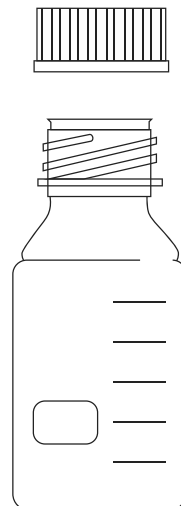

# GLASS REAGENT BOTTLES

## 玻璃试剂瓶



玻璃试剂瓶又称取样瓶,净化瓶,样品瓶等,是污染检测的必备品,盛装试剂的玻璃瓶,按照颜色,形状与用途等有多种分类方式。广口瓶用于盛固体试剂,细口瓶盛液体试剂。

本产品可用于微生物实验,无菌均质采样,袋底宽型焊接,有效防止破裂;底部可立式设计,使用更便捷。

### 使用方法

How to use

- 玻璃是易碎材料,在使用中需小心谨慎,以免瓶子破碎和试剂泄露;
- 试剂瓶只能用于盛放和储存试剂,不能用作加热容器;
- 当试剂瓶长时间不使用时,应将其洗干净,并在瓶口和塞子之间衬一张纸,以防止它们在长期使用后粘在一起。

### 小口试剂瓶/试剂瓶



货号	规格	单位
sk-1080	棕色/1000ml	6个/盒
sk-1079	棕色/500ml	8个/盒
sk-1078	棕色/250ml	10个/盒
sk-1077	棕色/125ml	12个/盒
sk-1076	棕色/60ml	24个/盒
sk-1075	棕色/30ml	24个/盒
sk-1074	白色/1000ml	6个/盒
sk-1073	白色/500ml	8个/盒
sk-1072	白色/250ml	10个/盒
sk-1071	白色/125ml	12个/盒
sk-1070	白色/60ml	24个/盒
sk-1069	白色/30ml	24个/盒

### 广口试剂瓶/试剂瓶



货号	规格	单位
sk-1068	棕色/10L	个
sk-1067	棕色/5000ml	个
sk-2396	棕色/1000ml	个
sk-2394	棕色/500ml	个
sk-1066	棕色/2500ml	2个/盒
sk-1065	棕色/1000ml	6个/盒
sk-1064	棕色/500ml	8个/盒
sk-1063	棕色/250ml	10个/盒
sk-1062	棕色/125ml	12个/盒
sk-1061	棕色/60ml	24个/盒
sk-1060	棕色/30ml	24个/盒
sk-2390	棕色/125ml	5个/盒
sk-2386	棕色/30ml	5个/盒
sk-2392	棕色/250ml	5个/盒
sk-2388	棕色/60ml	5个/盒
sk-1059	白色/10L	个
sk-1058	白色/5000ml	个
sk-1057	白色/2500ml	2个/盒
sk-1056	白色/1000ml	6个/盒
sk-1055	白色/500ml	8个/盒
sk-1054	白色/250ml	10个/盒
sk-1053	白色/125ml	12个/盒
sk-1052	白色/60ml	24个/盒
sk-1051	白色/30ml	24个/盒
sk-2385	白色/30ml	5个/盒
sk-2389	白色/125ml	5个/盒
sk-2391	白色/250ml	5个/盒
sk-2393	白色/500ml	个
sk-2395	白色/1000ml	个
sk-2387	白色/60ml	5个/盒



# HIGH BOROSILICATE REAGENT BOTTLES

## 高硼硅试剂瓶



高硼硅丝口瓶又称螺口试剂瓶、取样瓶由高硼硅玻璃吹制而成,具有良好的化学耐药性及优良的物理抗压性,是实验取样检测常备玻璃仪器。

- 优质玻璃,采用加厚玻璃,耐高温坚固耐用,透明度高。
- 光滑表面,无突起感美观大方。
- 平整底座,瓶底圆润,摆放平稳,精细美观。
- 高强度密封内圈,贴合更紧,有效防止液体或固体微粒泄露以防止外界杂质等入侵。
- 螺纹设计,密封效果好

货号	规格	单位
sk-2480	10L	个
sk-2481	20L	个
sk-2479	5L	个
sk-2478	3000ml	个
sk-2474	250ml(黄盖)	个
sk-2476	1000ml(黄盖)	个
sk-2477	2000ml(黄盖)	个
sk-2475	500ml(黄盖)	个
sk-2473	100ml(黄盖)	个
sk-2482	100ml(黄盖)	个
sk-2486	2000ml(黄盖)	个
sk-2487	3000ml(黄盖)	个
sk-2488	5000ml(黄盖)	个
sk-2485	1000ml(黄盖)	个
sk-2484	500ml(黄盖)	个
sk-2483	250ml(黄盖)	个



# GLASS AIR EXTRACTION FITTINGS

## 玻璃抽气接头



玻璃抽气接管采用优质玻璃,加厚耐压、耐高温、耐腐蚀材质,密封性良好,适用于化验室作有机物质合成反应,或进行较复杂的煮沸、分馏、提纯操作。常与温度计、冷凝管、搅拌棒,分液漏斗等仪器配套组成分馏装置、蒸馏装置或回流装置。

抽气接头的下部为标准塞(外磨),或标准口(内磨)顶部处有一个直形接口或90°弯形接口用于将系统抽成真空。



弯形抽气接头



直形抽气接头

- 优质玻璃,采用加厚玻璃,耐高温坚固耐用,透明度高。
- 光滑表面,无突起感美观大方。
- 细腻磨砂,密封效果好

货号	规格	单位
SK-2537	24#	个
SK-2536	19#	个
SK-2535	14#	个
SK-3591	19#	个
SK-3592	24#	个
SK-3593	29#	个
sk-f3414	19#	10个/组
sk-f3416	29#	10个/组
sk-f3415	24#	10个/组

# PISTON SUCTION JOINTS

## 活塞抽气接头



玻璃活塞接头采用高硼硅玻璃材质，密封性能好，主要用在化学实验室及有机反应。标准磨口分磨砂和不磨砂，即真空热成型，表面光滑，使用效果与磨砂完全一样。

### 适用范围

适用于化实验室作有机物质合成反应，或进行较复杂的煮沸、分馏提纯操作。常与温度计、冷凝管、搅拌棒、分液漏斗等仪器配套组装成分馏装置、蒸馏装置或回流装置。



四氟两通直型



四氟两通弯型



三通 四氟活塞



三通 玻璃活塞



- 优质玻璃, 采用加厚玻璃, 耐高温坚固耐用, 透明度高。
- 光滑表面, 无突起感美观大方。
- 细腻磨砂, 密封效果好。
- 宝塔接头, 棱角分明, 皮管不易脱落。

货号	规格	单位
sk-f3153	四氟两通34#直型	个
sk-f3151	四氟两通24#直型	个
sk-f3150	四氟两通19#直型	个
sk-f3149	四氟两通14#直型	个
sk-f3155	四氟两通50#直型	个
sk-f3154	四氟两通40#直型	个
sk-f3162	四氟两通50#弯型	个
sk-f3161	四氟两通40#弯型	个
sk-f3158	四氟两通24#弯型	个
sk-f3160	四氟两通34#弯型	个
sk-f3159	四氟两通29#弯型	个
sk-f3156	四氟两通14#弯型	个
sk-f3146	四氟三通29#	个
sk-f3144	四氟三通24#	个
sk-f3142	四氟三通14#	个
sk-f3148	四氟三通(三咀)	个
sk-f3147	四氟三通40#	个
sk-f3143	四氟三通19#	个
sk-f3145	玻璃三通24#	个

# STRAIGHT VACUUM RECEIVER TUBE

## 直形真空接受管

真空接受管是一种工业器件, 主要用在蒸馏装置中做连接管用; 形状与接受管相似, 尾塞上部有一抽气支管, 用胶管与真空泵相连, 作抽气减压用。



作用是抽气减压, 保持压强, 不然反应体系空气受热后膨胀, 会把装置冲开。主要用在蒸馏装置中做连接管用。

- 优质玻璃, 采用加厚玻璃, 耐高温坚固耐用, 透明度高。
- 光滑表面, 无突起感美观大方。
- 细腻磨砂, 磨砂瓶口, 密封效果好。
- 宝塔接头, 棱角分明, 皮管不易脱落。

货号	规格	单位
sk-f3723	24*24	个
sk-f4368	3.09mg/L	瓶
sk-f3722	19*19	个
sk-f3721	14*14	个
sk-f3727	50*50	个
sk-f3725	34*34	个
sk-f3724	29*29	个
sk-f3726	40*40	个

# GLASS ADAPTERS

## 玻璃转换接头

玻璃转换接头:安装时遇到不同规格的磨口而不能连接时,需要它作为桥梁过渡;或用来增加装置的长度,也可以用作气体冷凝装置。上端为标准内磨口(标准口),下端为标准外磨口(标准塞)。它是一种化学实验中常用配套实验室器材,用途广泛一般适用于科研、院校、石油、医疗等实验室。



货号	规格	单位
sk-2506	上口24#/下塞14#	个
sk-2507	上口24#/下塞19#	个
sk-2508	上口24#/下塞29#	个
sk-2512	上口29#/下塞19#	个
sk-2513	上口29#/下塞24#	个
sk-2505	上口19#/下塞29#	个
sk-2500	上口14#/下塞19#	个
sk-2515	上口29#/下塞40#	个
sk-2516	上口29#/下塞50#	个
sk-2517	上口34#/下塞29#	个
sk-2518	上口34#/下塞24#	个
sk-2514	上口29#/下塞34#	个
sk-2511	上口24#/下塞50#	个
sk-2510	上口24#/下塞40#	个
sk-2502	上口14#/下塞29#	个
sk-2509	上口24#/下塞34#	个
sk-2504	上口19#/下塞14#	个
sk-2503	上口19#/下塞24#	个
sk-2501	上口14#/下塞24#	个

- 优质玻璃,采用加厚玻璃,耐高温坚固耐用,透明度高。
- 光滑表面,无突起感美观大方。
- 细腻磨砂,磨砂瓶口,密封效果好。

# VACUUM FITTING PISTON

## 真空接头活塞



优质选材,耐腐蚀强,透光率高,密封性强,标准磨口,玻璃仪器密合性能良好。



- 优质玻璃,采用加厚玻璃,耐高温坚固耐用,透明度高。
- 光滑表面,无突起感美观大方。
- 细腻磨砂,磨砂瓶口,密封效果好。

货号	规格	单位
sk-f3491	24#	个
sk-f3489	29#	个
sk-f3491	24#	个
sk-f3489	29#	个
sk-f3490	19#	个

# VACUUM DISTILLATION FITTINGS

## 真空蒸馏接头

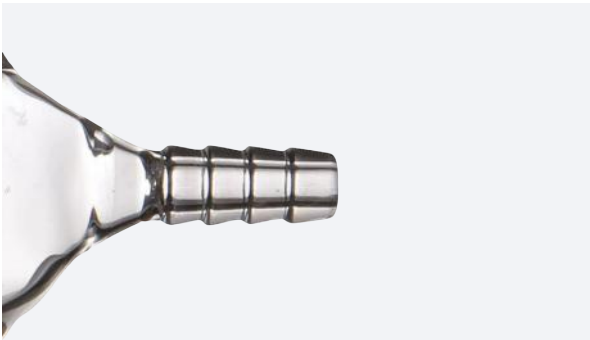

- 优质玻璃, 采用加厚玻璃, 耐高温坚固耐用, 透明度高。
- 光滑表面, 无突起感美观大方。
- 细腻磨砂, 密封效果好。
- 宝塔接头, 棱角分明, 皮管不易脱落。

货号

规格

单位

sk-2147

24#\*2

个



# GAS-LIQUID INPUT CONNECTORS

## 气体液体输入接头

接头下口和顶部为标准磨口,接头内部连接一滴液小管,顶部及侧面均带抽气口,可以用于通过侧面抽气口进行抽气时,将外部气体或是液体引入体系内部,测量长度为磨口以下高度。

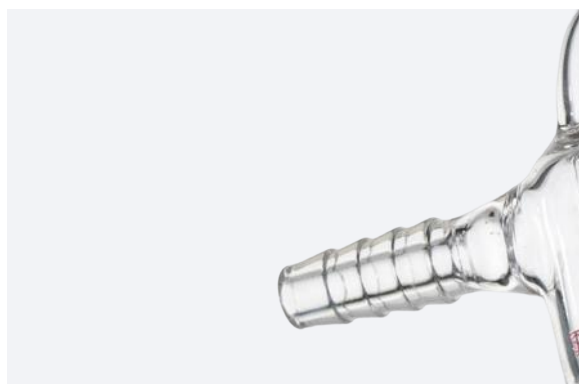

- 优质玻璃,采用加厚玻璃,耐高温坚固耐用,透明度高。
- 光滑表面,无突起感美观大方。
- 标准磨口,接头下口和顶部为标准磨口,接头内部连接一滴液小管,磨砂细腻。
- 宝塔接头,棱角分明,皮管不易脱落。

货号	规格	单位
sk-f3705	2932不含磨口长度250mm	个
sk-f3704	24/29不含磨口长度250mm	个

# MODIFIED SERPENTINE FAT EXTRACTOR

## 改良式蛇形脂肪抽出器



吸收瓶是用溶液吸收法采集大气中污染物的一种玻璃容器。为了采集大气中的某种污染成分，在吸收瓶中装入特定成分的溶液，气体通过吸收液时待测污染物被吸收，经分析测定可确定大气中该污染物的浓度。



- 优质玻璃，采用加厚玻璃，耐高温坚固耐用，透明度高。
- 光滑表面，无突起感美观大方。
- 细腻磨砂，密封性好。
- 四氟活塞，耐酸碱，耐高温

货号	规格	单位
sk-f3729	500ml整套	套
sk-f3728	250ml整套	套

# FAT EXTRACTOR

## 脂肪抽出器



索氏提取器, 又称脂肪抽取器或脂肪抽出器。索氏提取器是由提取瓶、提取管、冷凝器三部分组成的, 提取管两侧分别有虹吸管和连接管, 各部分连接处要严密不能漏气。提取时, 将待测样品包在脱脂滤纸包内, 放入提取管内。提取瓶内加入石油醚, 加热提取瓶, 石油醚气化, 由连接管上升进入冷凝器, 凝成液体滴入提取管内, 浸提样品中的脂类物质。待提取管内石油醚液面达到一定高度, 溶有粗脂肪的石油醚经虹吸管流入提取瓶。流入提取瓶内的石油醚继续被加热气化、上升、冷凝, 滴入提取管内, 如此循环往复, 直到抽提完全为止。



### 做工精细

满足实验要求

### 宝塔头

宝塔头多道箍, 胶管不易脱落, 坚固耐用

### 标准磨口

细腻磨砂, 密封性好

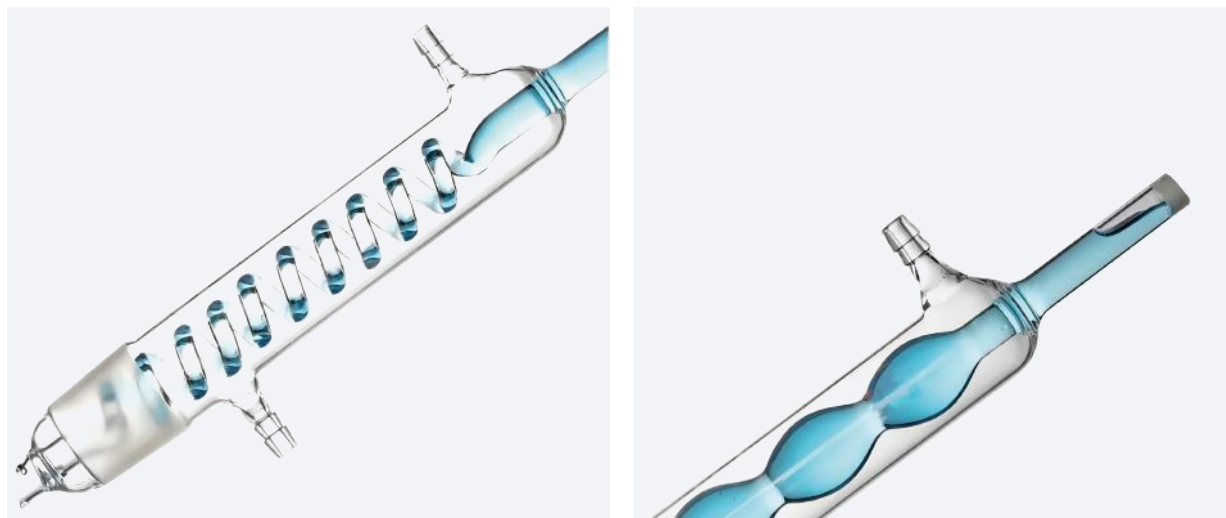

从固体物质中萃取化合物的一种方法是，用溶剂将固体长期浸润而将所需要的物质浸出来，即长期浸出法。此法花费时间长、溶剂用量大、效率不高。

在实验室多采用脂肪提取器(索氏提取器)来提取。脂肪提取器就是利用溶剂回流及虹吸原理，使固体物质连续不断地被纯溶剂萃取，既节约溶剂，萃取效率又高。

货号	规格	单位
sk-1647	蛇形2000ml	套
sk-1645	蛇形500ml	套
sk-1644	蛇形250ml	套
sk-1643	蛇形150ml	套
sk-1646	蛇形1000ml	套
sk-1642	蛇形60ml	套
sk-1648	蛇形5000ml	套
sk-1640	球形2000ml	套
sk-1639	球形1000ml	套
sk-1641	球形5000ml	套
sk-1637	球形250ml	套
sk-1638	球形500ml	套
sk-1636	球形150ml	套
sk-1635	球形60ml	套

# PEAR-SHAPED SEPARATING FUNNEL

## 梨形分液漏斗

梨形分液漏斗是一种常用的实验室器材,用于分离液体,它的形状像一个梨子,上部有一个漏斗口,下部有一个细长的管子,可以将液体分离出来。

由梨形斗体、斗盖(玻璃盖/PE盖)组成。斗盖的下端安装活塞(玻璃/四氟),可控制液体的流量,常用于分离互不相容的液体。

有两种规格:玻璃盖具玻璃活塞、PE盖具四氟活基。



全刻度



多种阀门可选:玻璃阀门,四氟阀门

货号	规格	单位
sk-f3119	白色60ml四氟活塞	个
sk-f3121	白色250ml四氟活塞	个
sk-f3123	白色1000ml四氟活塞	个
sk-f3127	白色10000ml四氟活塞	个
sk-f3124	白色2000ml四氟活塞	个
sk-f3122	白色500ml四氟活塞	个
sk-f3120	白色125ml四氟活塞	个
sk-f3126	白色5000ml四氟活塞	个
sk-f3125	白色3000ml四氟活塞	个
sk-f3131	棕色1000ml四氟活塞	个
sk-f3130	棕色250ml四氟活塞	个
sk-f3128	棕色60ml四氟活塞	个
sk-f3132	棕色50ml四氟活塞	个
sk-f3136	白色1000ml玻璃活塞	个
sk-f3138	白色3000ml玻璃活塞	个
sk-f3132	白色60ml玻璃活塞	个
sk-f3139	白色10000ml玻璃活塞	个
sk-f3137	白色2000ml玻璃活塞	个
sk-f3134	白色250ml玻璃活塞	个
sk-f3140	全刻度125ml四氟活塞	个
sk-f3141	全刻度250ml四氟活塞	个

# DEWAR FLASK

## 杜瓦瓶

杜瓦瓶是储藏液态气体, 低温研究和晶体元件保护的一种较理想容器和工具。玻璃杜瓦瓶, 由于保温性能良好, 已广泛应用于科学研究, 医疗卫生, 石油钻探等各有关领域中玻璃杜瓦瓶由于结构简单, 保温性能良好, 透明, 密封度良好, 因此它比金属杜瓦瓶具有独特的优点但玻璃是脆性材料, 强度差易碎, 因此不适宜于制造大于250mm直径700mm长的杜瓦瓶球形杜瓦瓶的容积不宜超过10000ml。供使用者设计时参考。



## 产品特性

Product Features

- 镀银玻璃内胆, 引入先进工艺及高真空设备制成。
- 材质稳定, 结构简单, 保温性能好;
- 平底设计, 以增加冷媒的容量;
- 铝制外壳, 不影响磁力搅拌

货号	规格	单位
sk-926	1000ml	个
sk-924	250ml	个
sk-923	100ml	个
sk-922	内径150mm, 内高500mm	个
sk-921	内径150mm, 内高300mm	个
sk-919	内径130mm, 内高300mm	个
sk-917	内径110mm, 内高300mm	个
sk-913	内径75mm, 内高200mm	个
sk-912	内径60mm, 内高300mm	个
sk-914	内径75mm, 内高400mm	个
sk-910	内径50mm, 内高50mm	个
sk-911	内径60mm, 内高200mm	个
sk-915	内径95mm, 内高300mm	个
sk-916	内径95mm, 内高500mm	个
sk-918	内径110mm, 内高500mm	个
sk-920	内径130mm, 内高500mm	个

# PLUGGED GLASS CUVETTES

## 具塞玻璃比色管



具塞比色管:比色管是化学实验中用于目视比色分析实验的主要仪器,可用于粗略测量溶液浓度。比色时将装待测溶液的比色管与一支装标准溶液的比色管置于光照程度相同的白纸前面进行对比,用肉眼观察颜色差异。分为全刻度和双刻度。

### 玻璃比色管/纳式具塞比色管

货号	规格	单位
sk-1275	棕色100ml	12支/盒
sk-1274	棕色50ml	12支/盒
sk-1273	棕色25ml	12支/盒
sk-1272	棕色10ml	12支/盒
sk-1271	棕色5ml	12支/盒
sk-1270	透明100ml	12支/盒
sk-1269	透明50ml	12支/盒
sk-1268	透明25ml	12支/盒
sk-1267	透明10ml	12支/盒
sk-1266	透明5ml	12支/盒

### 具塞玻璃比色管 全刻度比色管

货号	规格	单位
sk-f3627	100ml	个

### 注意事项

- 比色管不是试管,不能加热,且比色管管壁较薄,要轻拿轻放;
- 同一比色实验中要使用同样规格的比色管;
- 清洗比色管时不能用硬毛刷刷洗,以免磨伤管壁影响透光度;
- 比色时-次只拿两支比色管进行比较且光照条件要相同。



# OPEN REACTOR

## 开口反应釜



由釜体、釜盖组成，配合硅胶垫和快开型夹具使用(法兰卡箍)。夹套注入恒温的热溶媒体或冷却媒体，进行高低温反应;也可用于蒸馏浓缩反应、分离萃取、反应发热实验(夹套中通入自来水即可把反应热量带走)。



- 加厚耐高温，精选高硼硅材料，耐高温，耐200℃温差巨变；
- 硅胶垫圈，耐酸碱，具有良好的密封性能；
- 磨砂法兰，接口处磨砂细腻，配套硅胶垫和法兰卡箍密封性好；
- 精致做工，精细的制作工艺，更加适合精细实验作用，经久耐用。

**反应瓶**

货号	规格	单位
sk-f3445	筒形反应瓶3000ml	个
sk-f3443	筒形反应瓶1000ml	个
sk-f3441	筒形反应瓶250ml	个
sk-f3441	筒形反应瓶250ml	个
sk-f3446	筒形反应瓶5000ml	个
sk-f3444	筒形反应瓶2000ml	个
sk-f3442	筒形反应瓶500ml	个
sk-f3445	筒形反应瓶3000ml	个
sk-f3443	筒形反应瓶1000ml	个
sk-f3439	球形反应瓶10000ml	个
sk-f3438	球形反应瓶5000ml	个
sk-f3435	球形反应瓶1000ml	个
sk-f3437	球形反应瓶3000ml	个
sk-f3439	球形反应瓶10000ml	个
sk-f3438	球形反应瓶5000ml	个
sk-f3440	球形反应瓶20000ml	个
sk-f3436	球形反应瓶2000ml	个
sk-f3428	1000ml反应釜全套	套

**不锈钢快速夹**

货号	规格	单位
sk-f3447	不锈钢快速夹	个
sk-f3447	不锈钢快速夹	个

**盖子**

货号	规格	单位
sk-f3429	三口盖子24*24*24	个
sk-f3430	三口盖子29*24*24	个
sk-f3432	四口盖子29*24*24*24	个
sk-f3433	四口盖子24*24*24*24	个
sk-f3431	四口盖子24*19*19*19	个
sk-f3434	五口盖子29*24*24*24*24	个

# FOUR-MOUTH JACKETED REACTION FLASK

## 四口夹套反应瓶

双层玻璃设计,内层放入反应溶媒可做搅拌反应,夹层可通上不同的冷热源(冷冻液,热水或热油)做循环加热或冷却反应。在设定恒温条件下,在密闭的玻璃反应器内,可根据使用要求在常压或负压条件下进行搅拌反应,并能做反应溶液的回流与蒸馏,是现代精细化工厂、生物制药和新材料合成的理想中试、生产设备。



### 产品特性

Product Features

- 加厚耐高温,精选高硼硅材料,耐高温,耐200°C温差巨变;
- 圆润瓶口,瓶口表面光滑,没有凸起处卷边设计,方便倾倒;
- 宝塔头,4道箍小嘴,棱角分明,皮管连接紧密;
- 精致做工,精细的制作工艺,更加适合精细实验作用,经久耐用。



货号	规格	单位
sk-f3617	四口5000ml/24*4	套
sk-f3616	四口3000ml/24*4	套
sk-f3615	四口2000ml/29*24*3	套
sk-f3609	四口250ml/24*4	套
sk-f3612	四口1000ml/24*4	套
sk-f3614	四口2000ml/24*4	套
sk-f3613	四口1000ml/29*24*3	套
sk-f3611	四口500ml/29*24*3	套
sk-f3610	四口500ml/24*4	套

# CHROMATOGRAPHY CYLINDER

## 层析缸



P-1型层析缸(双槽)又名平底薄层色谱展开缸(P-1型)。薄层层析是一种现代快速微量分离技术,由于它具有便捷、快速、效果好、灵敏度高等优点,在环境保护,生物检验及工业产品质量检验等广泛应用。P-1型缸缸底凸起成双槽节省溶剂,可重复的溶剂蒸汽预吸附,对展开的薄层板易与不同条件预处理。

### 产品特性

Product Features

- 溶剂消耗少;
- 可重复溶剂蒸汽预吸附;
- 易于用不同蒸汽条件对展开的薄层预吸附。



P型(单槽)

P-1型(双槽)

货号	规格	单位
sk-1257	200*200mm/P-1型双槽	个
sk-1256	200*200mm/P型单槽	个
sk-1255	200*100mm/P-1型双槽	个
sk-1254	200*100mm/P型单槽	个
sk-1253	100*200mm/P-1型双槽	个
sk-1252	100*200mm/P型单槽	个
sk-1251	100*100mm/P-1型双槽	个
sk-1250	100*100mm/P型单槽	个



用于医疗卫生、医学院、防疫站、大专院校、科研单位,在研究细菌、细胞时,对涂有痰液、勃液、分泌液、浓汁等细菌标本制片或动植物标本制成的载玻片或盖玻片进行染色时作贮存染色液体,浸泡载玻片或盖玻片的染色器具。

## 使用方法

How to use

将涂有如痰液、茹液、分泌液等细菌标本的载玻片,插入染色缸的隔槽内,常用革兰染色法,先用碱性染料结晶紫或龙胆紫染料,使标本染上色后,加入碘溶液使染料固定在被染物上,用酒精使一部分阳性菌脱色,再转移到复红染料的染色缸内进行第二次染色。凡是被染成紫色的细菌称为革兰阴性菌,凡是能被酒精脱色,又被染成红色的细菌称为革兰阳性菌。最后用水冲去载玻片上的多余染料,通过显微镜观察细菌状态,细菌的鞭毛、胞芽(因为未经染色的鞭毛和胞芽细菌呈透明状态不易观察到它的全貌)。利用染色的方法,可以鉴别细菌所属的类型。

货号	规格	单位
SK-R102	立式9片	个
SK-3248	卧式10片	个
SK-3249	卧式30片	个
SK-3250	长方形60片	个
SK-3251	圆形26片	个
SK-3252	圆形30片	个
SK-3253	圆形立式5片	个

# GLASS HOLLOW PLUGS

## 玻璃空心塞

玻璃空心塞用于标准口仪器的密封, 磨砂细腻, 锥度准确, 常用于各种烧瓶及磨口上作瓶塞用。分为玻璃空心塞、球头空心塞、六角空心塞。



### 产品特性

Product Features

- 空心设计, 整体质量轻;
- 加厚玻璃, 选用耐高温加厚玻璃;
- 材质稳定, 低膨胀率、耐高温、高透光率等特点;
- 磨砂瓶口, 磨砂细, 锥度要准, 密封性高, 瓶口圆润光滑



适用单口、三口、各种烧瓶、及磨口上作瓶塞用, 要考虑到受热作用, 如果是实心, 受热不均匀很容易造成破裂, 因为空心塞很多时候都会接触到热的物质。

## 空心玻璃塞

货号	规格	单位
sk-1018	50#/5个/盒	5个/盒
sk-1017	40#/5个/盒	5个/盒
sk-1016	34#10个/盒	10个/盒
sk-1015	29#10个/盒	10个/盒
sk-1014	24#20个/盒	20个/盒
sk-1013	19#20个/盒	20个/盒
sk-1012	14#20个/盒	20个/盒
sk-f3231	34#/10个/组	10个/组
sk-f3225	10#/10个/组	10个/组
sk-f3227	14#/10个/组	10个/组
sk-f3229	24#/10个/组	10个/组
sk-f3232	40#/10个/组	10个/组
sk-f3233	50#/10个/组	10个/组
sk-f3230	29#/10个/组	10个/组
sk-f3228	19#/10个/组	10个/组
sk-f3226	12#/10个/组	10个/组
sk-f0503	14#/10个/包	10个/包

## 六角空心塞

货号	规格	单位
sk-f3239	六角空心塞29#	10个/组
sk-f3236	六角空心塞14#	10个/组
sk-f3237	六角空心塞19#	10个/组
sk-f3240	六角空心塞34#	10个/组
sk-f3238	六角空心塞24#	10个/组
sk-f3235	六角空心塞12#	10个/组
sk-f3234	六角空心塞10#	10个/组

# CHROMATOGRAPHY COLUMN

## 具砂板层析柱



层析柱是凝胶层析技术中的主体，一般用玻璃管或有机玻璃管。利用混合物各组分在某一物质中的吸附或溶解性能(分配)的不同，或其亲和性的差异，使混合物的溶液流经该种物质进行反复的吸附或分配作用，从而使各组分分离。称为色谱法、色层法、层析法。

层析柱的直径大小不影响分离度,样品用量大,可加大柱的直径,一般制备用凝胶柱,直径大于2厘米,但在加样时应将样品均匀分布于凝胶柱床面上。此外,直径加大,洗脱液体体积增大,样品稀释度大。

### 产品特性

Product Features

- 优质橡胶,防水耐用,坚固耐用;
- 材质透亮,玻璃观察液体,清晰可见;
- 细长管壁,厚壁均匀;
- 管口平整,细长,吸收方便;
- 优质玻璃,耐高温,坚固耐用。



具砂芯,快速装柱



活塞灵活,转动自如,密封防漏



## 四氟活塞

货号	规格	单位
sk-f0785	16mm*200mm/24#	根
sk-1700	40*500mm/24#	个
sk-f0796	40*400mm/24#	根
sk-f0793	30*400mm/24#	根
sk-f0795	40*300mm/24#	根
sk-f0794	40*200mm/24#	根
sk-f0787	16*400mm/24#	根
sk-f0792	30*300mm/24#	根
sk-f0789	20*300mm/24#	根
sk-f0791	30*200mm/24#	根
sk-f0790	20*400mm/24#	根
sk-f0788	20*200mm/24#	根
sk-f0786	16*300mm/24#	根
sk-1694	25*400mm/24#	个
sk-1693	25*300mm/24#	个
sk-1692	25*200mm/24#	个
sk-1701	50*500mm/24#	个
sk-1702	60*600mm/24#	个
sk-1703	100*1000mm/24#	个

## 玻璃活塞

货号	规格	单位
sk-f0797	16*200mm/24#	根
sk-f0802	20*400mm/24#	根
sk-f0805	30*400mm/24#	根
sk-f0803	30*200mm/24#	根
sk-f0798	16*300mm/24#	根
sk-f0800	20*200mm/24#	根
sk-f0801	20*300mm/24#	根
sk-f0799	16*400mm/24#	根
sk-f0804	30*300mm/24#	根
sk-f0807	40*300mm/24#	根
sk-f0808	40*400mm/24#	根
sk-f0806	40*200mm/24#	根

# COLUMN RESERVOIRS

## 层析柱储液球



与层析柱配套使用,在色谱分离时,起存储洗脱液的作用,这样可以减少加洗脱液的频率。三爱思储液球高硼硅精选管材,瓶体加厚,厚薄均匀。车床焊接工艺,端正结实耐用。

### 产品特性

Product Features

- 材质透亮,透明度高,易于观察,表面光滑;
- 标准磨口,磨砂光洁细腻,密封吻合;
- 加厚玻璃,耐热耐冷,坚固耐用。



优质玻璃,加厚材质,耐高温,耐酸碱,坚固耐用



标准磨口,细腻磨砂



材质稳定, 高硬度, 高透明

### 玻璃层析柱储液球加液球(无耳)

货号	规格	单位
sk-f3373	无耳50ml19#	个
sk-f3375	无耳100ml19#	个

### 储液球加液球(双耳)

货号	规格	单位
sk-f3365	100ml19#	个
sk-f3370	500ml/24#	个
sk-f3371	1000ml/24#	个
sk-f3376	100ml/24#	个
sk-f3380	500ml/24#	个
sk-f3382	2000ml/24#	个
sk-f3379	500ml/19#	个
sk-f3377	250ml/19#	个
sk-f3367	250ml/19#	个
sk-f3368	250ml/24#	个
sk-f3364	50ml/24#	个
sk-f3363	50ml/19#	个
sk-f3381	1000ml/24#	个
sk-f3378	250ml/24#	个
sk-f3374	50ml/24#	个
sk-f3369	500ml/19#	个
sk-f3366	100ml/24#	个

# CONWAY DISH

## 康维皿



康维皿又称扩散皿，一般为玻璃制品，分为皿体和毛玻璃盖两部分。皿体由内室和外室构成，毛玻璃盖有一边上有个缺口，其作用在于向皿体外室添加溶液。康维皿一般具有耐高温，耐酸碱，密封性好，光洁度高等优点，广泛应用于土壤测定分析，食品检测，药品成分分析，地质分析等方面的研究。

### 产品特性

Product Features

- 优质玻璃，耐高温，坚固耐用；
- 表面光滑，无突起感，美观大方；
- 材质稳定，耐热防腐，坚固耐用；
- 透明度高，方便观察。

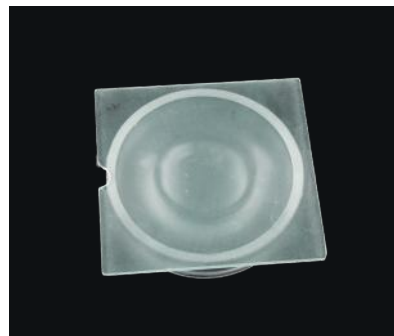
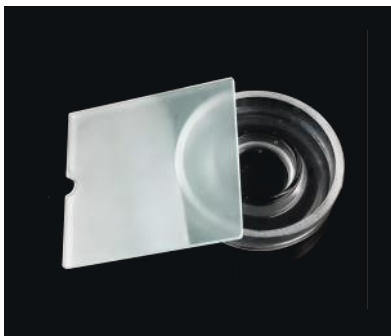

货号	规格	单位
SK-3937	90mm/5套	盒
SK-3938	90mm/5套	盒

# MICROSAMPLER

## 微量进样器



微量进样器可供科研、化工、炼油、医院等单位分析使用。特别适宜作气相色谱仪，液相色谱仪液体进行分析是一种必不可少的精密器械。其总容量误差 $\pm 1\%$ 。气密性能承受0.2mpa。为了达到延长进样器分为无存液与有存液两种。

### 注意事项

ATTERS NEEDING  
ATTENTION

- 切忌强酸碱溶液洗涤，以免玻璃受腐蚀失重和不锈钢零件受腐蚀损坏，而引起漏气漏水。
- 本进样器在使用前应浸在溶液中来拉几次，将针尖内气泡排尽，否则，将会影响分析正确性和容量精度，使用后应立即进行清洁处理，避免芯子受污卡死或针尖堵塞。
- 容量指示芯子拉动不得超过高鸽商标图案，如不慎拉出，应耐心穿入，以免不锈钢丝折弯。
- 本进样器针尖不宜用火烧，以免针尖退火而失去穿戳。

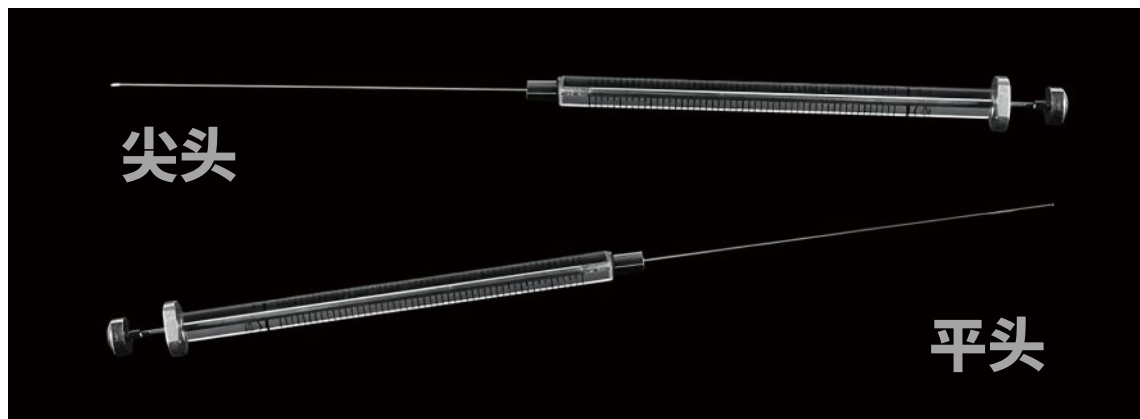

### 气相/液相微量进样器

货号	规格	单位
SK-R138	1000ul尖头气相	支
SK-R137	500ul尖头气相	支
SK-R136	250ul尖头气相	支
SK-R135	100ul尖头气相	支
SK-R134	50ul尖头气相	支
SK-R130	2ul尖头气相	支
SK-R132	10ul尖头气相	支
SK-R131	5ul尖头气相	支
SK-R129	1ul尖头气相	支
SK-128	0.5ul尖头气相	支
SK-R133	25ul尖头气相	支
SK-R139	1000ul平头液相	支
sk-f4246	10ul平头(液相)	支
sk-f4250	250ul平头(液相)	支
sk-f4248	50ul平头(液相)	支
sk-f4245	2ul平头(液相)	支
sk-f4249	100ul平头(液相)	支
sk-f4251	500ul平头(液相)	支
sk-f4247	25ul平头(液相)	支
sk-f4244	5ul平头(液相)	支
sk-f4243	1ul平头(液相)	支
sk-f4242	0.5ul平头(液相)	支



### 鲁尔锁紧头微量进样器

货号	规格	单位
sk-f2753	50ul	个
sk-f2754	100ul	个
sk-f2752	25ul	个

### 阀门型微量进样器

货号	规格	单位
sk-1683	10ml	支
sk-1682	5ml	支
sk-1681	2.5ml	支
sk-1680	1ml	支
sk-1679	500ul	支
sk-1677	100ul	支
sk-1674	15ul	支
sk-1676	50ul	支
sk-1675	25ul	支
sk-1678	250ul	支

# SAND CORE FILTRATION DEVICE

## 砂芯过滤装置



砂芯抽滤装置采用高硼硅玻璃,壁厚均匀无气泡  
玻璃光洁透明,流量快,耐压和密封性能好。

- 优质玻璃,耐高温,坚固耐用,透明度高;
- 表面光滑,无突起感,美观大方;
- 螺纹接口,结合紧密,不易松动,漏气;
- 磨砂处理,细腻磨砂,密封性好;
- 宽大瓶底,平底圆润、宽大,摆放平稳。

### 砂芯过滤头/砂芯过滤装置过滤头

货号	规格	单位
sk-1424	适用于5000ml砂芯过滤装置	个
sk-1423	适用于2000ml砂芯过滤装置	个
sk-1422	适用于1000ml砂芯过滤装置	个
sk-1421	适用于250ml/500ml砂芯过滤装置	个



### 砂芯过滤装置滤杯/滤杯/过滤杯

货号	规格	单位
sk-1420	1000ml	个
sk-1419	500ml	个
sk-1418	300ml	个

### 砂芯过滤装置 溶剂过滤器 抽滤装置

货号	规格	单位
sk-f3250	1000ml砂芯过滤装置整套	套
sk-f3249	500ml砂芯过滤装置整套	套
sk-f3254	10000ml砂芯过滤装置整套	套
sk-f3247	250ml砂芯过滤装置整套	套
sk-f3251	2000ml砂芯过滤装置整套	套
sk-f3253	5000ml砂芯过滤装置整套	套
sk-f3255	10L砂芯过滤装置整套	套
sk-f2352	3000ml砂芯过滤装置整套	套



# GLASS THERMOMETER SLEEVE

## 玻璃温度计套管



温度计套管用于连接玻璃标准口与温度计。

螺口温度计套管,又名可调式温度计接头,空心尼龙帽内配有实心橡胶垫片(有弹性、温度计穿过垫片),可增加密封性。

适用于化实验室作有机物质合成反应,或进行较复杂的煮沸、分馏、提纯操作。常与温度计、冷凝管、搅拌棒,分液漏斗等仪器配套组装成分馏装置、蒸馏装置或回流装置。

### 产品特性

Product Features

- 优质玻璃,耐高温,坚固耐用,透明度高;
- 表面光滑,无突起感,美观大方;
- 螺纹接口,结合紧密,不易松动,漏气;
- 磨砂处理,细腻磨砂,密封性好;
- 精细做工,低误差。



### 螺口温度计套管



货号	规格	单位
sk-f3401	29#	10个/组
sk-f3403	40#	50个/组
sk-f3398	14#	10个/组
sk-f3400	24#	10个/组
sk-f3402	34#	10个/组
sk-f3399	19#	10个/组

### 封底式温度计套管



货号	规格	单位
sk-f3459	29#/6cm	个
sk-f3458	24#/20cm	个
sk-f3457	24#/12cm	个
sk-f3456	24#/11cm	个
sk-f3455	24#/10cm	个
sk-f3454	24#/6cm	个
sk-f3452	19#/20cm	个
sk-f3451	19#/10cm	个
sk-f3450	19#/6cm	个
sk-f3348	14#/6cm	个
sk-f3460	29#/10cm	个
sk-f3462	34#/10cm	个
sk-f3466	50#/10cm	个
sk-f3465	50#/6cm	个
sk-f3464	40#/10cm	个
sk-f3463	40#/6	个
sk-f3461	34#/6cm	个
sk-f3453	24##/4cm	个
sk-f3449	14#/10cm	个
sk-f3410	14#/100mm	10个/组
sk-f3411	19#/100mm	10个/组
sk-f3413	29#/100mm	10个/组
sk-f3412	24#/100mm	10个/组

### 直管式温度计套管



货号	规格	单位
sk-f3407	29#	10个/组
sk-f3405	19#	10个/组
sk-f3409	40#	10个/组
sk-f3408	34#	10个/组
sk-f3406	24#	10个/组
sk-f3404	14#	10个/组

【注意】连接时应注意密封性、长度等,以免造成密封不良温度计破损

# SOLVENT STORAGE BOTTLES

## 溶剂储存瓶



### 优质玻璃

加厚材质, 耐高温, 耐酸碱, 坚固耐用

### 材质通透

表面光滑, 透明度高

### 高真空节门

四氟全包裹的四氟节门, 防化学腐蚀

带高真空节门的溶剂存储瓶可确保溶剂的密封性, 四氟材质可以防止化学腐蚀, 分为管状、球形具宝塔头、球形具支。

货号	规格	单位
sk-f3243	25ml	个
sk-f3246	250ml	个
sk-f3241	5ml	个
sk-f3245	50ml	个
sk-f3244	100ml	个
sk-f3242	10ml	个

# SCREW MOUTH WASHING CYLINDERS

## 螺口洗气瓶

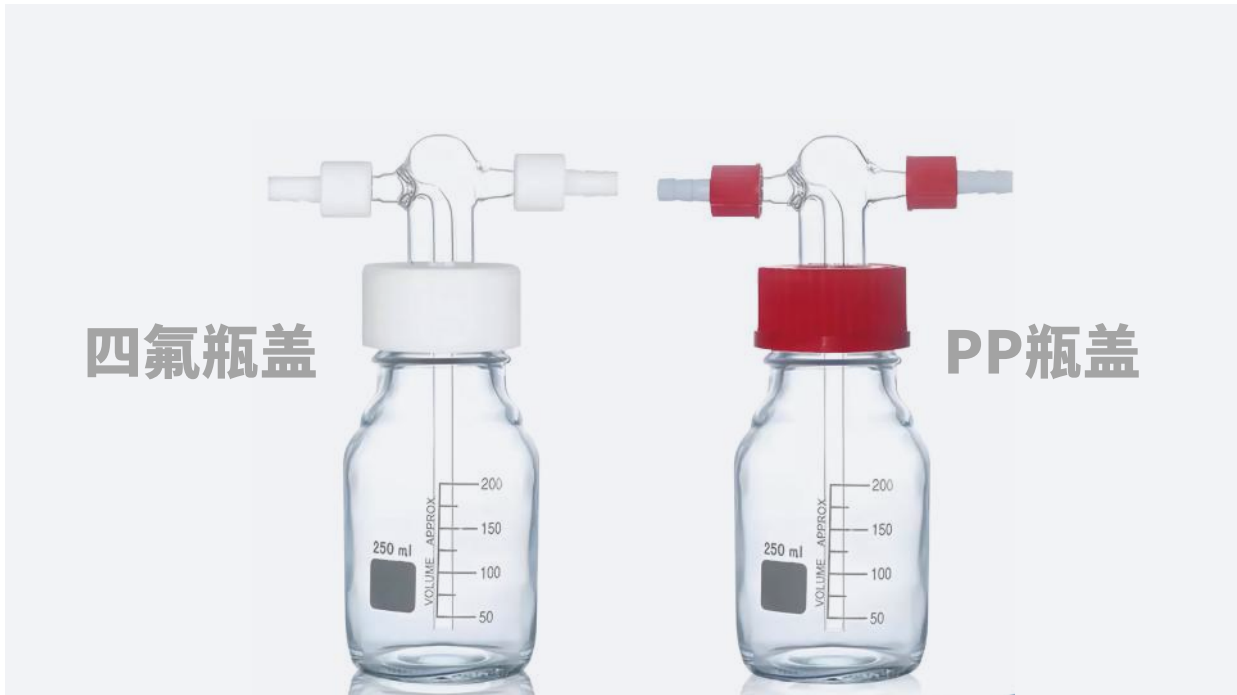

洗气瓶是一种洗去气体中杂质的仪器,是将不纯气体通过选定的适宜液体介质鼓泡吸收(溶解或由于发生化学反应),从而洗去杂质气体,以达净化气体的目的。在有可燃性气源的实验装置中,洗气瓶也可起到安全瓶的作用。同时,洗气瓶也可以用作收集气体。

用作洗气瓶,除杂质、制取收集气体、量气,也用于在抽滤、减压蒸馏、旋蒸实验中保护真空泵。适用于化工厂、煤气厂作分析试验时对气体的洗涤、干燥或去除气体中杂质适用液体吸收剂。

### 产品特性

#### Product Features

- 优质玻璃,耐高温,坚固耐用,透明度高;
- 表面光滑,无突起感,美观大方;
- GL45标准磨口,三层垫圈,密封不漏;
- 底部防滑,防滑结构,防止平稳;
- pp/四氟盖,可拆卸小嘴,使用灵活。

货号	规格	单位
sk-f3111	100ml四氟洗气瓶	个
sk-f3113	500ml四氟洗气瓶	个
sk-f3117	5000ml四氟洗气瓶	个
sk-f3118	3000ml四氟洗气瓶	个
sk-f3114	1000ml四氟洗气瓶	个
sk-f3112	250ml四氟洗气瓶	个
sk-f3105	250ml红盖洗气瓶	个
sk-f3108	2000ml红盖洗气瓶	个
sk-f3106	500ml红盖洗气瓶	个
sk-f3104	100ml红盖洗气瓶	个
sk-f3110	5000ml红盖洗气瓶	个
sk-f3107	1000ml红盖洗气瓶	个
sk-f3109	3000ml红盖洗气瓶	个

# CONSTANT PRESSURE DRIP FUNNEL

## 恒压滴液漏斗



恒压分液漏斗是分液漏斗的一种。它和其他分液漏斗一样,都可以进行分液、萃取等操作。与其他分液漏斗不同的是,恒压分液漏斗可以保证内部压强不变,一是可以防止倒吸,二是可以使漏斗内液体顺利流下,三是减小增加的液体对气体压强的影响,从而在测量气体体积时更加准确。



货号	规格	单位
sk-1707	10ml/19#*2	个
sk-1708	10ml/24#*2	个
sk-1709	25ml/19#*2	个
sk-1710	25ml/24#*2	个
sk-1710	50ml/19#*2	个
sk-1711	50ml/24#*2	个
sk-1712	100ml/19#*2	个
sk-1713	100ml/24#*2	个
sk-1747	250ml/19#*2	个
sk-1714	250ml/24#*2	个
sk-1715	500ml/24#*2	个
sk-1716	1000ml/24#*2	个

### 产品特性

#### Product Features

- 优质玻璃,耐高温,坚固耐用,透明度高;
- 表面光滑,无突起感,美观大方;
- 底部活塞开关,四氟活塞,耐酸碱;
- 磨砂处理,细腻磨砂,密封性好;
- 精细做工,低误差。

# GLASS DRYER

## 玻璃干燥器



玻璃干燥器是具有宽边磨砂盖得密封容器 在底座下半截为缩细的腰, 在束腰的内壁有一宽边, 用以搁放瓷板。瓷板具有大小不同的孔洞, 瓷板上面存放被干燥的物质, 瓷板下部底座用以存放干燥剂。盖子为拱圆状, 盖顶上有一只圆玻璃滴, 是作为手柄移动盖子用。



### 产品特性

Product Features

- 优质玻璃, 耐高温, 坚固耐用;
- 表面光滑, 无突起感, 美观大方;
- 透光率高, 材质通透, 观察清晰;
- 内附瓷板, 陶瓷板增加通风, 干燥效率高;
- 磨砂封口, 精细磨砂处理, 增加摩擦力与密封性。

## 干燥器



货号	颜色	规格	单位
SK-120	透明	400mm	个
SK-121	透明	300mm	个
SK-122	透明	240mm	个
SK-124	透明	150mm	个
SK-134	透明	120mm	个
SK-136	透明	350mm	个
SK-123	透明	210mm	个
SK-135	透明	180mm	个
SK-137	透明	450mm	个
SK-145	棕色	400mm	个
SK-144	棕色	350mm	个
SK-143	棕色	300mm	个
SK-142	棕色	240mm	个
SK-141	棕色	210mm	个
SK-139	棕色	150mm	个
SK-140	棕色	180mm	个
SK-138	棕色	120mm	个

## 真空干燥器



货号	颜色	规格	单位
SK-116	透明	240mm	个
SK-117	透明	210mm	个
SK-118	透明	180mm	个
SK-119	透明	150mm	个
SK-146	透明	120,mm	个
SK-115	透明	300mm	个
SK-147	透明	350mm	个
SK-148	透明	400mm	个
SK-149	棕色	150mm	个
SK-155	棕色	400mm	个
SK-153	棕色	300mm	个
SK-150	棕色	180mm	个
SK-151	棕色	210mm	个
SK-154	棕色	350mm	个
SK-152	棕色	240mm	个

# POTASSIUM BROMIDE WINDOW

## 溴化钾窗片

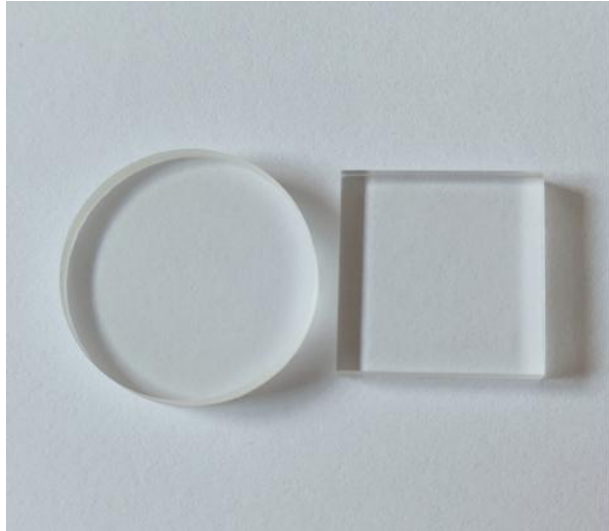

KBr晶体具有较高的透过率和较宽的透射波段,广泛用于红外光谱仪,分光光度计及红外装置的分光棱镜,透射窗口和透镜。

### 注意事项

- 使用:拿取窗片时需戴手套或指套,请勿直接手取
- 清洗:用无水乙醇或丙酮清洗,切忌用含水酒精或水直接清洗。水会使窗片表面腐蚀,无法使用。
- 保存:溴化钾窗片易潮解,所以在使用后要清洗后烘干,放在干燥器保存。
- 溴化钾窗片在使用过程中如需加热或降温,一定要让温度缓慢升降,不能骤冷骤热,温度升降过大会导致窗片开裂。
- 在冬季,室内外温差较大的时候,窗片一定要在室内存放3-4个小时后在拆开使用,避免窗片上面起雾,透过率变差。
- 溴化钾窗片很容易吸潮,用几次表面就会变污,透过率降低,这时需要更换新窗片,若对测试要求不高,又想节省成本,可用窗片研磨器对窗片进行打磨,打磨后的窗片相较原来会透明些,但是窗片的表面会有细微的或较多划痕。



货号	规格	单位
sk-1563	φ50mm*6mm	片
sk-1562	φ40mm*5mm	片
sk-1560	φ45mm*3mm	片
sk-1559	φ42mm*3mm	片
sk-1557	φ32mm*3mm	片
sk-1556	φ30mm*5mm	片
sk-1564	φ100mm*20mm	片
sk-1561	φ37.5mm*6.4mm	片
sk-1558	φ35mm*5mm	片
sk-1555	φ25mm*4mm	片
sk-1554	φ20mm*4mm	片
sk-1552	φ13mm*2mm	片
sk-1553	φ15mm*2mm	片



# GAS DRYING TOWERS

## 气体干燥塔



气体干燥塔是一个底平而大、腰细，圆筒形的玻璃塔。瓶体上端的支管是气体的出口处，底部的支管是气体入口处。适用于无水氯化钙变色硅胶等固体吸收剂，对一些气体需要干燥吸收水份的器具也可两支串连效果更好多用于化工厂煤气厂等单位。

### 产品特性

Product Features

- 优质玻璃，耐高温，坚固耐用，透明度高；
- 表面光滑，无突起感，美观大方；
- 底座加大加厚，造型美观，小嘴巴4道箍，棱角分明不滑脱；
- 磨砂处理，细腻磨砂，密封性好；
- 精细做工，低误差。



货号

sk-f2519

规格

250ml

单位

个

# GLASS DROPPER BOTTLE

## 玻璃滴瓶

玻璃滴瓶采用高硼硅玻璃制成,具有耐用、方便、安全等特点。滴头采用防酸碱PVC材料生产,比传统的乳胶和橡胶耐用5-10倍。滴管选用3.3高硼硅玻璃管生产,材料坚固耐用,瓶身平均壁厚超过3mm。滴瓶瓶口采用14/15标准口,能与相同标准口的塑料塞和玻璃塞配套使用。滴瓶盖使用防尘外观设计,耐酸碱材料PP生产,有交防止过长存放滴支与瓶口发生粘合。高硼硅圆头滴支,有效防止实验过程滴管发生下列现象,使玻璃碎片残留在溶液中。



### 产品特性

#### Product Features

- 优质玻璃,耐高温,坚固耐用,透明度高;
- 表面光滑,无突起感,美观大方;
- 底部密集纹理,便于试剂沉淀,同时起到防滑作用;
- 磨砂处理,细腻磨砂,密封性好;
- 精细做工,低误差;
- 红色橡胶滴头,柔软度好,回弹性强,坚固耐用。

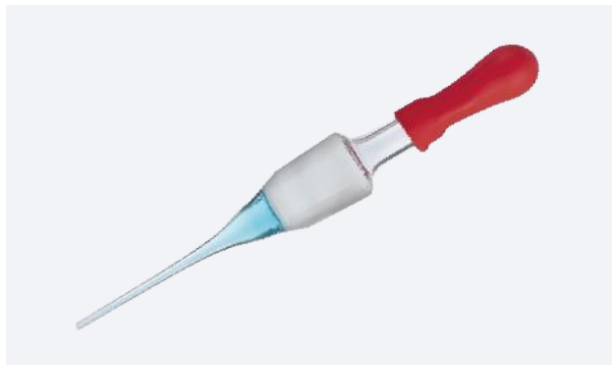

货号	规格	单位
sk-f0874	60ml白色	个
sk-f0875	60ml棕色	个
sk-f0877	125ml棕色	个
sk-f0876	125ml白色	个

# GAS DRYING TOWERS

## 导电玻璃片

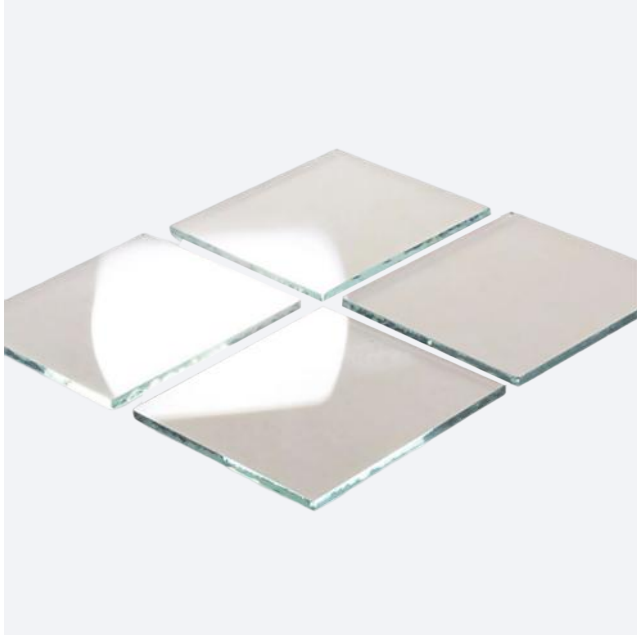

FTO-掺氟的二氧化锡( $\text{SnO}_2:\text{F}$ ), $\text{SnO}_2$ 是一种对可见光透明的宽带隙氧化物半导体,禁带宽度3.7-4.0eV,具有正四面体金红石结构。在掺了氟之后, $\text{SnO}_2$ 薄膜具有对可见光透光性好、紫外吸收系数大、电阻率低、化学性能稳定以及室温下抗酸碱能力强等优点。

FTO厚度:1.1-2.2mm;FTO阻值:7-20欧;

形状:方形、圆形、三角形、梯形、异形等尺寸形状均可定制。

广泛用于液晶显示屏,光催化,薄膜太阳能电池基底、染料敏化太阳能电池、电致变色玻璃等领域。

### 使用方法

How to use

- 取放时只能接触四边,不能接触FTO导电玻璃表面;
- 轻拿轻放,不能与其他治具和机器碰撞;
- 如果要长时间存放,一定要注意防潮,以免影响玻璃的电阻和透过率;
- FTO导电玻璃在室温下,湿度在65%以下阴凉干燥处,避免阳光直照。

### FTO导电玻璃

货号	规格	单位
sk-677	50*50*2.2mm	20片/盒
sk-674	20*20*1.1mm	100片/盒
sk-675	20*20*2.2mm	100片/盒
sk-678	300*300*2.2mm	5片/盒
sk-679	75*25*2.2mm	20片/盒
sk-1133	15*10*1.1mm	100片/盒
sk-680	15*30*1.1mm	100片/盒
sk-681	50*50*1.1mm	20片/盒
sk-676	100*100*2.2mm	12片/盒
sk-2065	10*40*1.1mm	50片/盒



ITO导电玻璃是在钠钙基片或硅硼基片玻璃的基础上,利用磁控溅射的方法镶上一层氧化锡(俗称ITO)膜加工制作成的。作为一种具有良好透明导电性能的金属化合物,具有禁带宽、可见光谱区光透射率高和电阻率低等性,广泛地应用于平板显示器件、太阳能电池、特殊功能窗口涂层及其他光电器件领域。

### ITO导电玻璃

货号	规格	单位
sk-413	100*100*1.1mm	12片/盒10-15欧
sk-414	100*100*1.1mm	12片/盒3-4欧
sk-417	100*100*2mm	12片/盒3-4欧
sk-407	30*30*1.1mm	100片//盒6欧
sk-415	100*100*1.1mm	12片/盒30-40欧
sk-418	100*100*2mm	12片/盒6-8欧
sk-416	100*100*1.1mm	12片/盒70-120欧
sk-419	100**100*0.7mm	12片/盒7-10欧
sk-420	50*50*3mm	12片/盒4-6欧
sk-403	20*20*1.1mm	100片/盒6欧
sk-406	10*10*1.1mm	200片/盒6欧
sk-405	10*20*1.1mm	100片/盒6欧
sk-421	100**100*0.55mm	12片/盒7-10欧
sk-423	100**100*1.1mm	12片/盒40-60欧
sk-1132	30*15*1.1MM	100片/盒
sk-1131	19*40*1.1mm	100片/盒
sk-1130	6*6*1.1mm	200片/盒
sk-412	100*100*1.1mm	12片/盒7-10欧
sk-411	100*100*1.1mm	12片/盒5-7欧
sk-404	10*40*1.1mm	100片/盒6欧
sk-425	50*40*1.1mm	50片/盒7欧
sk-410	25.4*25.4**1.1mm	80片/盒6欧
sk-424	50*50*0.55mm	50片/盒7欧
sk-409	25.4*76.2*1.1mm	50片/盒6欧
sk-408	50*50*1.1mm	50片/盒6欧
SK-3440	15*45*1.1MM	100片/盒

### 产品特性

#### Product Features

- 耐碱性,耐碱为浸入60°C、浓度为10%氢氧化钠溶液中5分钟后,ITO层方块电阻变化值不超过10%。
- 耐酸性,耐酸为浸入25°C、浓度为6%盐酸溶液中5分钟后,ITO层方块电阻变化值不超过10%。
- 耐溶剂,在25°C、丙酮、无水乙醇或100份去离子水加3分EC101配制成的清洗液中5分钟后,ITO层方块电阻变化值不超过10%。  
附着力,在胶带贴附在膜层表面并迅速撕下,
- 膜层无损伤;或连撕三次后,ITO层方块电阻变化值不超过10%。  
稳定性,在300°C的空气中,加热30分钟后,ITO导电膜方块电阻值应不大于原方块电阻的300%。

# GRINDING MOUTH TRACHEA

## 磨口导气管

标准磨口玻璃仪器密合性能良好,对某些易挥发又具有毒性的物质,或有些不宜与胶塞接触的有机物采用标准磨口更为合适。标准磨口分磨砂和不磨砂(即真空热成型表面光滑,使用效果与磨砂完全一样)两用于有机合成反应,反应物惰性气体保护种。但在器壁都用阿拉伯数字表示该器的标准口径大小,例如某器的上口为24口,则在口部附近标有24/29符合,24位椎体大端直径,29位轴向长度(磨砂面长)



### 产品特性

Product Features

- 优质玻璃,耐高温,坚固耐用,透明度高;
- 表面光滑,无突起感,美观大方;
- 四氟活塞,耐酸碱;
- 磨砂处理,细腻磨砂,密封性好;
- 精细做工,低误差。

货号	规格	单位
SK-2627	24#/弯形四氟活塞	个

# GLASS DROPPER BOTTLE

## 标准口导气管



导气管为标准磨口玻璃仪器,密封性能良好,对某些易挥发又具有毒性的物质,或有些不宜与胶塞接触的有机物采用标准磨口更为合适。

### 产品特性

Product Features

- 优质玻璃,耐高温,坚固耐用,透明度高;
- 表面光滑,无突起感,美观大方;
- 磨砂处理,细腻磨砂,密封性好;
- 精细做工,低误差。

货号	规格	单位
sk-f3506	29#	根
sk-f3505	24#	根
sk-f3504	19#	根
sk-f3503	14#	根
sk-f3507	34#	根

# RED WATER THERMOMETER

## 红水温度计

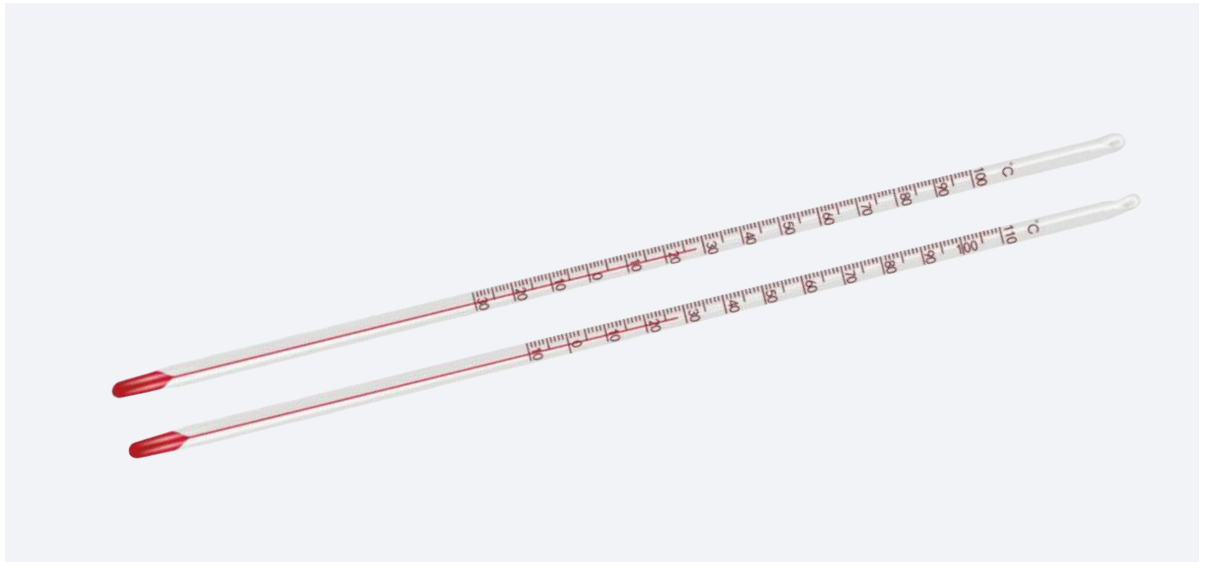

红水温度计 我们在实验室昵称为【红棒】，因为里面的液体是红色的。红水温度计的红色来源于里面添加的红色色素，因此 红棒温度计 很方便读数。红水温度计里面加入的是 煤油，一般量程在-5℃到100℃之间，也有量程更高一点的。红水温度计一般不能够测量高温，原因是虽然煤油的 沸点 可以到达200℃左右，但是没有在高温下体积变化不均一，而且蒸气压过大容易让温度计爆裂。同时也不能测量低温，因为煤油的 熔点 大约在-40℃左右。



### 产品特性

#### Product Features

- 刻度清晰，清晰易读，耐磨不花；
- 清晰液柱，自动升降温，流动性好，洁净度高不挂色，读数清晰且环保无毒；
- 自动升降温，不用甩，快速反应；
- 防爆玻璃材质，耐热耐高温；
- 快速感温，煤油和酒精混合而成，测温速度更快，温度变化一目了然。

货号	规格	单位
SK-2582	0-100℃	5支/盒
SK-2584	0-200℃	5支/盒
SK-2585	-10-110℃	5支/盒
SK-2583	0*150℃	5支/盒
SK-2586	-30-100℃	5支/盒
SK-2587	-50-50℃	5支/盒

# MERCURY THERMOMETER

## 水银温度计

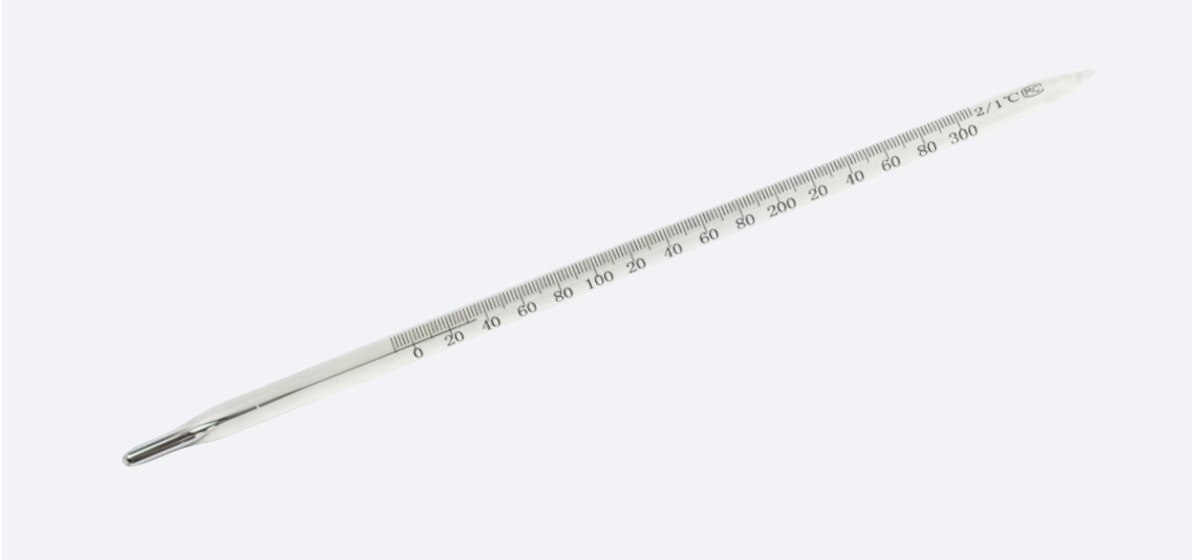

水银温度计,是膨胀式温度计的一种,水银的凝固点是 $-39^{\circ}\text{C}$ ,沸点是 $356.7^{\circ}\text{C}$ ,测量温度范围是 $-39^{\circ}\text{C}$ — $357^{\circ}\text{C}$ ,它只能作为就地监督的仪表。用它来测量温度,不仅简单直观,而且还可以避免外部远传温度计的误差。



### 产品特性

#### Product Features

- 渗透刻度,清晰易读,耐磨不花;
- 清晰液柱,自动升降,无需手甩,快速反应;
- 做工精细,超温度上限不易爆,安全性高;
- 断点设计,断点是留点温度计的特殊结构,当温度升高会出现真空断点,记录完检测温度的高点,需甩动几下,然后可以重新测量会重新记录高点温度。

货号	规格	单位
SK-2588	0-50 $^{\circ}\text{C}$	5支/盒
SK-2589	0-100 $^{\circ}\text{C}$	5支/盒
SK-2590	0-150 $^{\circ}\text{C}$	5支/盒
SK-2591	0-200 $^{\circ}\text{C}$	5支/盒
SK-2592	0-300 $^{\circ}\text{C}$	5支/盒
SK-2593	-30-100 $^{\circ}\text{C}$	5支/盒



# BULK-TYPE ABSORBENT TUBES

## 大包式吸收管



吸收瓶是用溶液吸收法采集大气中污染物的一种玻璃容器。为了采集大气中的某种污染成分，在吸收瓶中装入特定成分的溶液，气体通过吸收液时，待测污染物被吸收，经分析测定可确定大气中该污染物的浓度。吸收瓶的主要的性能指标是在充装一定量的吸收液条件下，它的适宜的采样流量、吸收效率和阻力降。常用的吸收瓶有多孔玻板吸收、气泡吸收、冲击式吸收等不同的结构形式。



货号	规格	单位
sk-f3257	白色10ml	个
sk-f3258	白色25ml	个
sk-f3256	白色5ml	个
sk-f3261	白色75ml	个
sk-f3259	白色25ml带刻度	个
sk-f3258	白色10ml带刻度	个
sk-f3262	白色125ml	个
sk-f3260	白色50ml	个
sk-f3267	棕色75ml	个
sk-f3265	棕色25ml高硼硅	个
sk-f3266	棕色50ml高硼硅	个
sk-f3268	棕色125ml高硼硅	个
sk-f3264	棕色10ml高硼硅	个
sk-f3263	棕色5ml高硼硅	个

- 优质玻璃，耐高温，坚固耐用，透明度高；
- 表面光滑，无突起感，美观大方；
- 磨砂处理，细腻磨砂，密封性好；
- 精细做工，低误差。

# GLASS SAND CORE FUNNEL

## 玻璃砂芯漏斗



砂芯漏斗:漏斗的砂芯滤板由烧结玻璃料制成,可以过滤酸液和用酸类处理,也叫耐酸漏斗。常与抽气泵、抽滤瓶配套使用,利用抽气泵使抽滤瓶中的压强降低,结合滤板,达到固液分离的目的。又称减压过滤,真空过滤。

### 产品特性

Product Features

- 优质玻璃,耐高温,坚固耐用,透明度高;
- 表面光滑,无突起感,美观大方;
- 细腻砂芯,选材讲究,做工精细;
- 焊接紧密,不损坏砂芯,整面过滤;
- 精细做工,低误差。



货号	规格	单位
sk-f3316	G1砂芯60ml	个
sk-f3310	G1砂芯40ml	个
sk-f3328	G1砂芯130ml	个
sk-f3355	G1砂芯3000ml	个
sk-f3347	G1砂芯1000ml	个
sk-f3335	G1砂芯250ml	个
sk-f3341	G1砂芯500ml	个
sk-f3359	G1砂芯5000ml	个
sk-f3311	G2砂芯40ml	个
sk-f3323	G2砂芯100ml	个
sk-f3356	G2砂芯3000ml	个
sk-f3352	G2砂芯2000ml	个
sk-f3351	G2砂芯2000ml	个
sk-f3348	G2砂芯1000ml	个
sk-f3360	G2砂芯5000ml	个
sk-f3360	G2砂芯5000ml	个
sk-f3329	G2砂芯130ml	个
sk-f3317	G2砂芯60ml	个
sk-f3343	G2砂芯500ml	个
sk-f3324	G3砂芯100ml	个
sk-f3357	G3砂芯3000ml	个
sk-f3312	G3砂芯40ml	个
sk-f3344	G3砂芯500ml	个
sk-f3337	G3砂芯250ml	个
sk-f3353	G3砂芯2000ml	个
sk-f3361	G3砂芯5000ml	个
sk-f3330	G3砂芯130ml	个
sk-f3318	G3砂芯60ml	个
sk-f3349	G3砂芯1000ml	个
sk-f3358	G4砂芯3000ml	个
sk-f3354	G4砂芯2000ml	个
sk-f3338	G4砂芯250ml	个
sk-f3313	G4砂芯40ml	个
sk-f3362	G4砂芯5000ml	个

货号	规格	单位
sk-f3342	G5砂芯500ml	个
sk-f3325	G5砂芯100ml	个
sk-f3319	G5砂芯60ml	个
sk-f3314	G5砂芯40ml	个
sk-f3345	G5砂芯500ml	个
sk-f3339	G5砂芯250ml	个
sk-f3333	G5砂芯130ml	个
sk-f3320	G5砂芯60ml	个
sk-f3327	G6砂芯100ml	个
sk-f3340	G6砂芯250ml	个
sk-f3315	G6砂芯40ml	个
sk-f3322	G6砂芯60ml	个
sk-f3334	G6砂芯130ml	个
sk-f3346	G6砂芯500ml	个

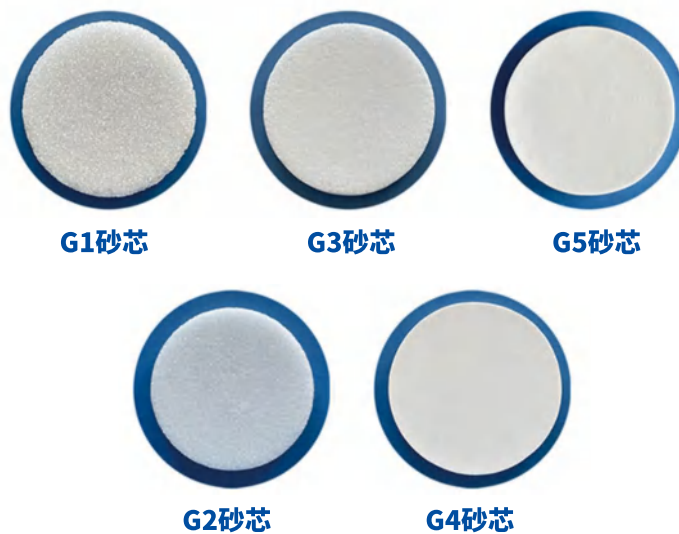

如图所示:砂芯孔径G1>G2>G3>G4>G5>G6,数字越大孔径越小。常用的为G2/G3砂芯, G3用于滤除细沉淀物,常压下出水很慢或不出水,配合加压或抽滤效果更佳。G0-G2砂芯,由于微孔孔径较粗可以在常压下自然过滤。

# GLASS VOLUMETRIC FLASKS

## 玻璃容量瓶



容量瓶,是一种细颈梨形平底的容量器,带有磨口,颈上有标线,表示在所指温度下液体凹液与容量瓶颈部的标线相切时,溶液体积恰好与瓶上标注的体积相等。容量瓶上标有:温度、容量、刻度线。容量瓶是为配制准确的一定物质的量浓度的溶液用的精确仪器。

### 产品特性

#### Product Features

- 瓶体为高硼硅玻璃,加厚;
- 瓶口为标准瓶口,细腻磨砂,密封性好;
- 玻璃实心塞,不漏水;
- 透明度高,结实美观;
- 精细做工,低误差。

### 透明容量瓶 高硼硅料

货号	规格	单位
sk-f3420	50ml	个
sk-f3421	100ml	个
sk-f3424	250ml	个
sk-f3419	25ml	个
sk-f3423	200ml	个
sk-f3426	1000ml	个
sk-f3427	2000ml	个
sk-f3425	500ml	个
sk-f3422	150ml	个
sk-f3418	10ml	个
sk-f3417	5ml	个



### 容量瓶

货号	规格	单位
SK-2895	2ml带底座	个
SK-2896	5ML	个
SK-2897	10ML	个
SK-2897-1	25ML	个
SK-2898	50	个
SK-2899	100ML	个
SK-2900	200ML	个
SK-2901	250ML	个
SK-2902	500ML	个
SK-2903	1000ML	个
SK-2904	2000ML	个
SK-2905	5ml	个
SK-2906	10ml	个
SK-2907	25ml	个
SK-2908	50ml	个
SK-2909	100ml	个
SK-2910	200ml	个
SK-2911	250ML	个
SK-2912	500ML	个
SK-2913	1000ML	个
SK-2914	2000ML	个
sk-f3578	2ml带底座	10个/组
sk-f3579	10ml带底座	10个/组
sk-f3578	3ml带底座	10个/组

### 产品特性

#### Product Features

- 优质玻璃, 坚固耐用, 透明度高;
- 表面光滑, 无突起感, 美观大方;
- 瓶底稳固, 工整瓶底, 放置平稳;
- 磨砂处理, 细腻磨砂, 密封性好;
- 精细做工, 低误差。

# PRESSURE-RESISTANT BOTTLES

## 耐压瓶

主体为圆柱形厚壁玻璃,内螺纹口,配四氟螺纹密封帽(含O型氟胶圈)。出厂时逐个压力测试,可承受压力6个大气压,常用做总磷总氮消解时比色管,圆底也可当做耐压瓶,用于加压反应。

### 产品特性

Product Features

- 优质玻璃,坚固耐用,透明度高;
- 表面光滑,无突起感,美观大方;
- 四氟密封帽,耐酸碱,管口内螺纹,密封性好;
- 刻度清晰,清晰准确;
- 精细做工,低误差。



货号	规格	单位
sk-f3178	平底100ml	个
sk-f3173	平底5ml	个
sk-f3176	平底50ml	个
sk-f3177	平底35ml	个
sk-f3175	平底25ml	个
sk-f3172	圆底200ml	个
sk-f3170	圆底50	个
sk-f3171	圆底100ml	个
sk-f3168	圆底25ml	个
sk-f3167	圆底10ml	根

# GLASS CONDENSER TUBES

## 玻璃冷凝管

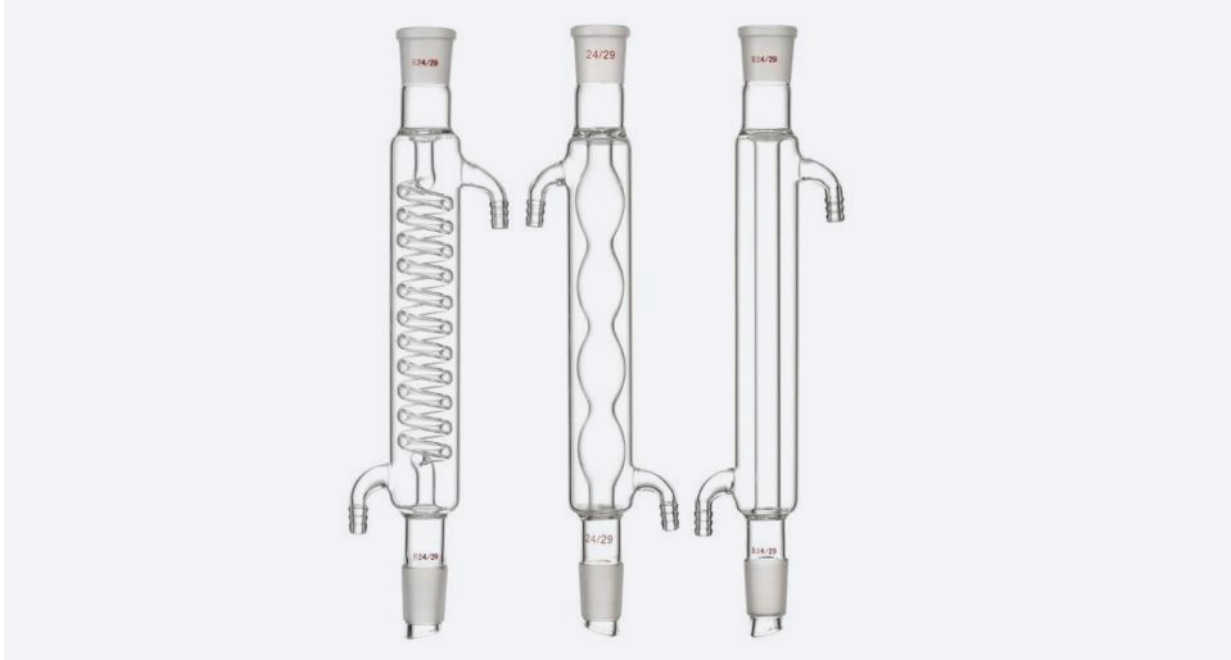

用作促成冷凝作用的实验室设备,起冷凝或回流作用,由里外两条玻璃管组成,较小的玻璃管贯穿较大的玻璃管,外管的上下两侧分别有宝塔头,分别作出水口和进水口。

·直形冷凝管内管为直玻璃管,适用于沸点为 $140^{\circ}\text{C}$ 以下物质的蒸馏、分馏操作,主要用于倾斜式蒸馏装置,不可用于回流。

·球形冷凝管内管为若干个相互连接的玻璃球,用于有机制备的回流,适用于各种沸点的液体。

·蛇形冷凝管内管为螺旋形,用于有机制备的回流适用于沸点较低的液体。

### 产品特性

#### Product Features

- 优质玻璃,坚固耐用,透明度高;
- 表面光滑,无突起感,美观大方;
- 宝塔头,多道箍小嘴,皮管连接紧密;
- 标准磨口,磨砂细腻,保证每个磨口密封吻合。





### 蛇形冷凝管



货号	规格	单位
sk-f3296	蛇形300mm24*24	个
sk-f3294	蛇形300mm19*19	个
sk-f3297	蛇形400mm19*19	个
sk-f3295	蛇形400mm24*24	个
sk-f3298	蛇形600mm24*24	个
sk-f3293	蛇形200mm24*24	个

### 直形冷凝管



货号	规格	单位
sk-f3291	直形400mm24*24	个
sk-f3288	直形300mm19*19	个
sk-f3286	直形200mm24*24	个
sk-f3289	直形300mm24*24	个
sk-f3285	直形200mm19*19	个
sk-f3292	直形500mm24*24	个
sk-f3670	200mm/24*2	个
sk-f3674	400mm/24*2	根
sk-f3676	500mm/24*2	根
sk-f3677	500mm/29*2	根
sk-f3673	400mm/19*2	根
sk-f3671	300mm/19*2	根
sk-f3675	500mm/19*2	根
sk-f3672	300mm/24*2	根
sk-f3669	200mm/19*2	个

### 球形冷凝管



货号	规格	单位
sk-f3283	球形500mm24*24	个
sk-f3280	球形300mm24*24	个
sk-f3279	球形300mm19*19	个
sk-f3284	球形600mm24*24	个
sk-f3278	球形200mm24*24	个
sk-f3281	球形400mm19*19	个
sk-f3274	球形200mm19*19	个

# VACUUM GAS DISTRIBUTORS

## 真空气体分配器

双排管(真空气体分配器):为无水无氧操作线也称史兰克线(Schlenk Line)的重要组成部分,通过控制双斜三通活塞,对体系反复进行抽真空和充惰性气体两种互不影响的实验操作,从而使体系得到实验所需的无水无氧的环境要求。



- 优质玻璃, 坚固耐用, 透明度高;
- 表面光滑, 无突起感, 美观大方;
- 宝塔头, 多道箍小嘴, 皮管连接紧密;
- 标准磨口, 磨砂细腻, 保证每个磨口密封吻合。



货号	规格	单位
sk-f3397	双排管/四氟6节门	个
sk-f3394	双排管/四氟3节门	个
sk-f3395	双排管/四氟4节门	个
sk-f3396	双排管/四氟5节门	个
sk-f3392	双排管/玻璃4节门	个
sk-f3393	双排管/玻璃5节门	个
sk-f3391	双排管/玻璃3节门	个
sk-f3388	单排管/四氟3节门	个
sk-f3390	单排管/四氟5节门	个
sk-f3389	单排管/四氟4节门	个
sk-f3384	单排管/玻璃3节门	个
sk-f3385	单排管/玻璃4节门	个
sk-f3386	单排管/玻璃5节门	个
sk-f3387	单排管/玻璃6节门	个

# FULLY AUTOMATIC BURETTE

## 全自动滴定管



全自动滴定管:也称自动归零滴定管。

与自动滴定管相同。其特点是贮液瓶中液体压到零点时,多余的液体自动回流至贮液瓶中,在滴定完后尚有余液在刻度管中,同样可利用

活塞放回贮液瓶内.在充气过多时,可利用自动活塞放气.停止液面上升.重新打气时,自动活塞自动关闭,较其它形式自动滴定管使用方便。

### 产品特性

Product Features

- 细腻磨口,磨砂细腻,密封不漏气;
- 连续滴定,大容量储液瓶可数百次连续滴定,滴速均匀;
- 刻度滴定管,精密刻度,内经均匀,读数准确;
- 自动归零无气泡,零刻度以上液体,自动回流储液瓶,且每次零点一致。
- 气压加液,气球打气自动添加标准溶液避免漏液及繁琐操作

货号	规格	单位
sk-f3717	白色50ml四氟活塞	个
sk-f3716	白色25ml四氟活塞	个
sk-f3715	白色10ml四氟活塞	个
sk-f3711	白色50ml玻璃活塞	个
sk-f3709	白色10ml(玻璃活塞)	个
sk-f3710	白色25ml玻璃活塞	个
sk-f3714	棕色50ml玻璃活塞	个
sk-f3713	棕色25ml玻璃活塞	个
sk-f3712	棕色10ml玻璃活塞	个
sk-f3720	棕色50ml四氟活塞	个
sk-f3719	棕色25ml四氟活塞	个
sk-f3718	棕色10ml四氟活塞	个

# BURETTE

## 滴定管



滴定管分为碱式滴定管和酸式滴定管。前者用于量取对玻璃管有侵蚀作用的液态试剂;后者用于量取对橡皮管有侵蚀作用的液体。

酸式滴定管的下端为玻璃活塞。碱式滴定管的下端用橡皮管连接一支带有尖嘴的小玻璃管。一种滴定管为通用型滴定管,它是带有聚四氟乙烯旋塞的。

### 产品特性 Product Features

- 优质玻璃, 坚固耐用, 透明度高;
- 锥形尖嘴, 美观大方。用以控制流速;
- 刻度清晰, 便于观察;
- 表面光滑, 无凸起感。



货号	规格	单位
sk-f3476	蓝白线四氟(白色50ml)	个
sk-f3475	蓝白线碱式(玻璃活塞5ml)	个
sk-f3474	蓝白线碱式(橡胶套5ml)	个
sk-f3472	四氟滴定管(棕色25ml)	根
sk-f3469	四氟滴定管(白色50ml)	根
sk-f3467	四氟滴定管(白色10ml)	根
sk-f3473	四氟滴定管(棕色50ml)	根
sk-f3471	四氟滴定管(棕色10ml)	根
sk-f3470	四氟滴定管(白色100ml)	根
sk-f3468	四氟滴定管(白色25ml)	根

# U-PLATE ABSORBENT BOTTLE

## U形多孔玻板吸收管瓶

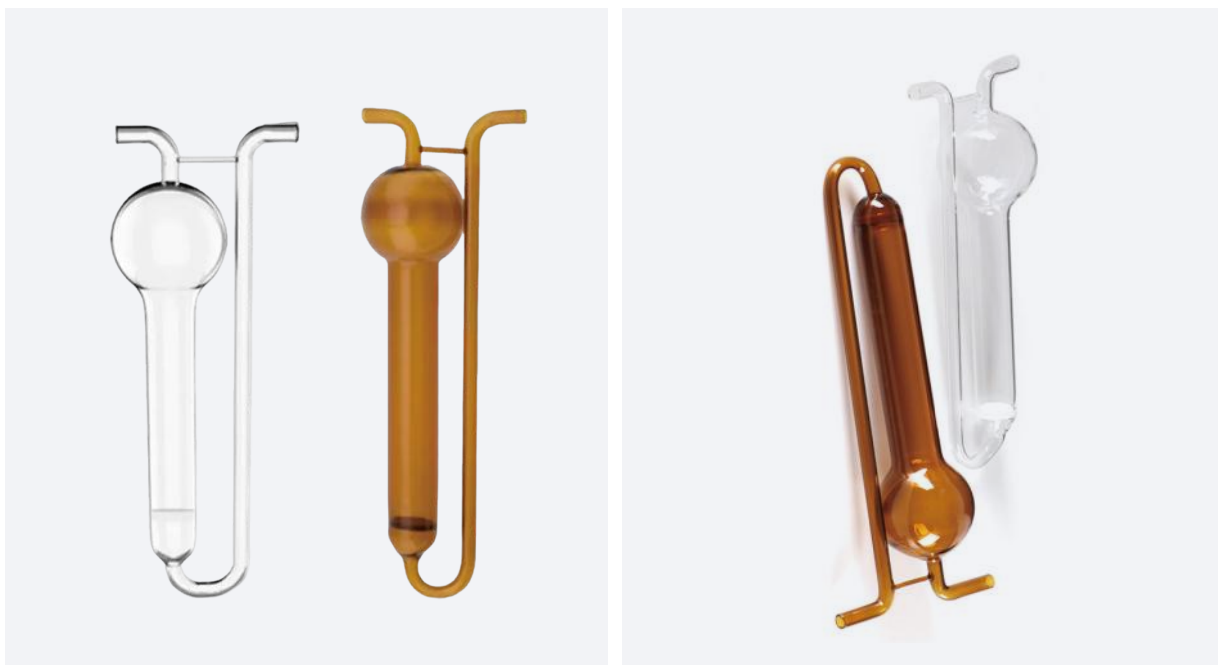

U型多孔玻板吸收管有白色和棕色两种, 测量空气中有毒物质的含量, 采集气态、蒸汽态物质, 也可采集雾态气溶胶及空气中各种样品。主要用于环境卫生、劳动卫生、医学科研和实验室等。

白色U形吸收管采用优质高硼硅玻璃制成, 机械强度高, 耐高温、高压, 可反复使用, 棕色U形吸收管用遮光性能良好的棕色玻璃制成常光状态时无需遮光。

货号	规格	单位
sk-f3300	白色25ml	个
sk-f3303	白色100ml	个
sk-f3301	白色50ml	个
sk-f3299	白色10ml	个
sk-f3304	白色125ml	个
sk-f3302	白色75ml	个
sk-f3308	棕色100ml	个
sk-f3305	棕色10ml	个
sk-f3307	棕色75ml	个
sk-f3309	棕色125ml	个
sk-f3306	棕色50ml	个
sk-f3306	棕色25ml	个



# GLASS POT-BELLIED STRAW

## 玻璃大肚吸管



胖肚吸管是一根中间膨大、而上下两端接有细长玻璃管,在上管上刻有标称容量的环形标线。

### 产品特性

#### Product Features

- 精准刻度,上管刻有标称容量的环形刻度线;
- 锥形排液嘴,下管细长,拉成锥形的排液嘴,便于伸入量瓶及其它小口容器内,吸取溶液;
- 光滑表面杯子表面光滑,无突起感美观大方;
- 加厚玻璃采用加厚玻璃,耐高温坚固耐用,透明度高。

货号	规格	单位
sk-f3668	100ml	个
sk-f3667	50ml	个
sk-f3664	15ml	个
sk-f3663	10ml	个
sk-f3666	25ml	个
sk-f3662	5ml	个
sk-f3660	1ml	个
sk-f3665	20ml	个
sk-f3661	2ml	个

# SMALL-HOLE GLASS PLATE SUCTION FILTER FUNNEL

## 具小孔玻板抽滤漏斗

通透明亮的高硼硅玻璃材质，它是一种化学实验中常用配套实验室器材，常与抽气泵、抽滤瓶配套使用，利用抽气泵使抽滤瓶中的压强降低，结合滤板，达到固液分离的目的。又称减压过滤，真空过滤。用途广泛一般适用于科研、院校、石油、医疗等实验室。



- 优质玻璃，坚固耐用，透明度高；
- 表面光滑，无突起感，美观大方；
- 宝塔头，多道箍小嘴，皮管连接紧密；
- 多孔玻板，孔径均一，焊接牢固；
- 标准磨口，磨砂细腻，密封性好。

货号	规格	单位
sk-f3656	150/24#	个
sk-f3659	1000ml/24#	个
sk-f3657	250ml/24#	个
sk-f3653	100ml/24#	个
sk-f3648	30ml/24#	个
sk-f3658	500ml/24#	个
sk-f3651	60ml/24#	个
sk-f3654	250ml/19#	个
sk-f3652	100ml/19#	个
sk-f3650	60ml/19#	个
sk-f3649	30ml/19#	个
sk-f3655	150ml/19#	个

# GLASS SYRINGES

## 玻璃注射器



玻璃注射器是一种注射器, 制造材料全部使用玻璃, 具有抗化学药品腐蚀、耐热性强和易清洗等优点。它通常由嘴、柱塞、针头、耳板、注射筒等组成, 适用于药品和生物制剂的制备、输送和贮存等领域。相比塑料注射器, 全玻璃注射器的主要优点是其制造材料全部使用玻璃, 它的高化学稳定性可以避免可能对药物产生质量影响的塑料添加剂; 耐热性能好, 可以承受高温的消毒方式; 同时, 在注射过程中, 这种注射器可以做到更精准的控制药液的剂量。



### 气密性好

活塞接触紧密, 气密性好, 不浪费



### 防滚落设计

针筒上有切口, 防止滚落损坏



### 刻度清晰

瓶体刻度清晰, 方便读取数据, 使用方便



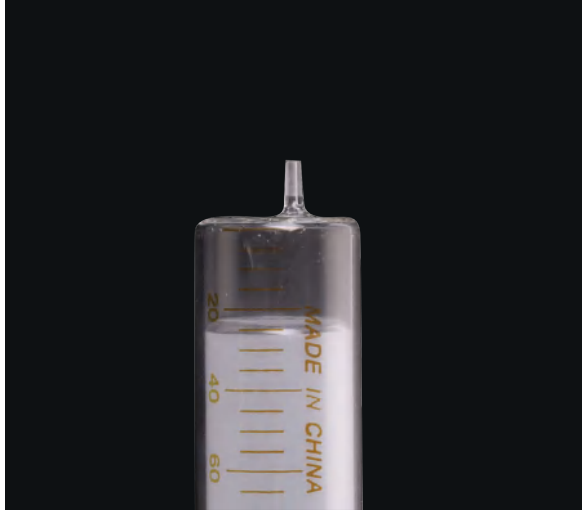

### 细口

细口外径4mm, 内径1.5mm



### 粗口

大口径7-8mm, 可鼻饲喂饭

货号	规格	单位
sk-f3771	100ml双磨砂细口	个
sk-f3770	5ml双磨砂细口	个
sk-f3769	0.25ml蓝芯细口	个
sk-f3767	1ml蓝芯细口	5个/组
sk-f3760	100ml细口	个
sk-f3761	50ml细口	个
sk-f3772	120ml细口	个
sk-f3773	0.5ml细口	个
sk-f3766	2ml细口/5个/组	5个/组
sk-f3764	20ml细口/5个/组	5个/组
sk-f3762	30ml细口/5个/组	5个/组
sk-f3765	10ml细口/5个/组	5个/组
sk-f3763	5ml细口/5个/组	5个/组
sk-f3768	1ml白芯细口/5个/组	5个/组
sk-f3758	100ml粗口	个
sk-f3759	50ml粗口	个

不要把针筒放入热水中烫会爆的。

### 注意

消毒前不宜用重碱性液浸泡, 以免减少使用寿命。

玻璃针筒不带皮塞会有漏气现象或者漏液现象介意者勿拍。

胃管选择型号以前用的能按针头选择细口的, 不可以按的选粗口。

# GLASS CATHETERS

## 玻璃导管

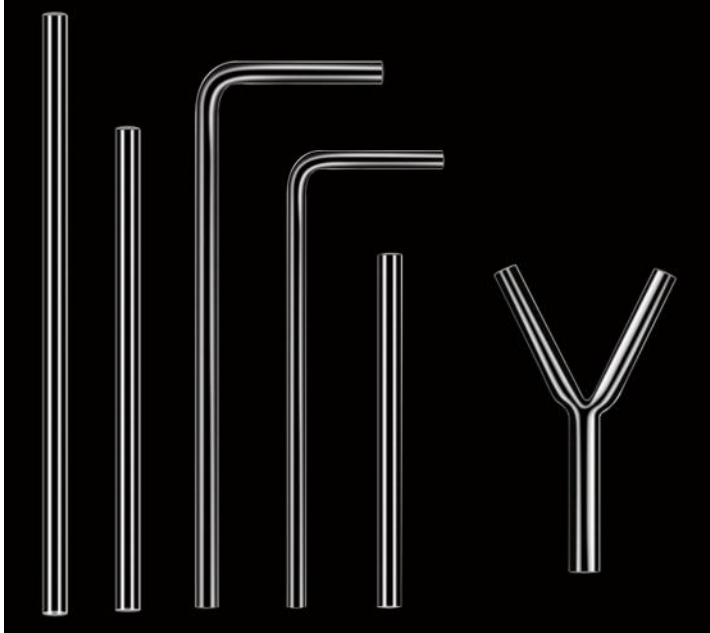

玻璃导管是一种多功能的实验室仪器，广泛应用于化学、生物、医学等领域。它具有精确移液、样本采集与分析、药物输送等多种用途。在实验操作中，正确选择和使用玻璃导管可以提高实验的准确性和效率。因此，玻璃导管在实验室中的重要性不可忽视。

### 产品特性

#### Product Features

- 优质玻璃，坚固耐用，透明度高；
- 表面光滑，无突起感，美观大方；
- 结实耐用，壁厚均匀；
- 管口圆润细腻，做工扎实。

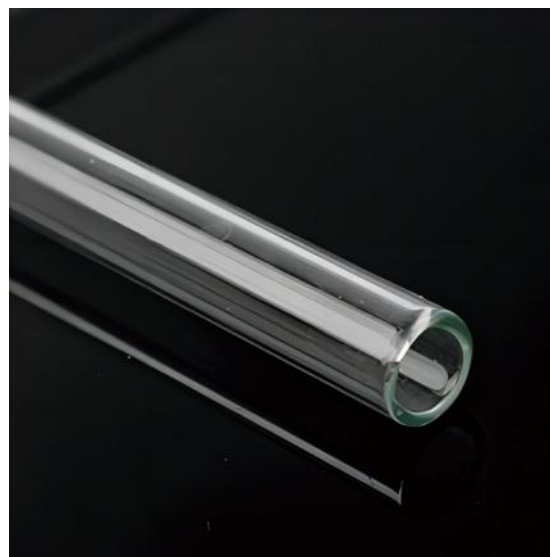
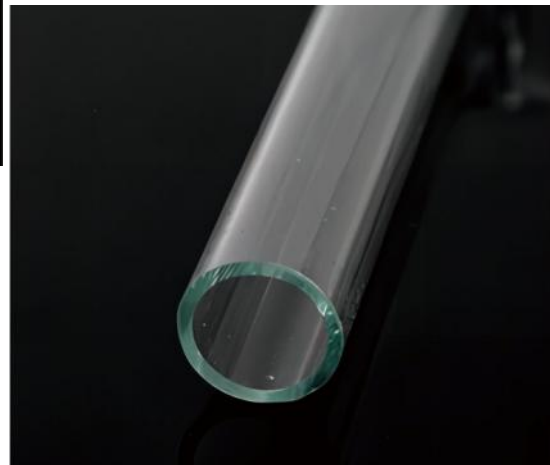

货号	规格	单位
sk-f3741	弯管50*300mm	10根/组
sk-f3739	弯管50*100mm	10根/组
sk-f3740	弯管50*100mm	10根/组
sk-f3738	弯管50*50mm	10根/组
sk-f3736	直管250mm	10根/组
sk-f3734	直管150mm	10根/组
sk-f3737	直管300mm	10根/组
sk-f3735	直管200mm	10根/组
sk-f3632	Y形管8mm	10个/组

# SAND CORE FILTER BALLS

## 砂芯滤球



利用玻璃砂芯滤片,使过滤溶液中的沉淀物、杂质或细菌被阻挡在滤片上,使洁净的溶液通过滤片被过滤。

### 产品特性

Product Features

- 优质玻璃,耐高温,坚固耐用,透明度高;
- 表面光滑,无突起感,美观大方;
- 牢固耐用,精细工艺,砂芯连接牢靠,边缘不漏液;
- 细腻砂芯,高效过滤;
- 精细做工,低误差。



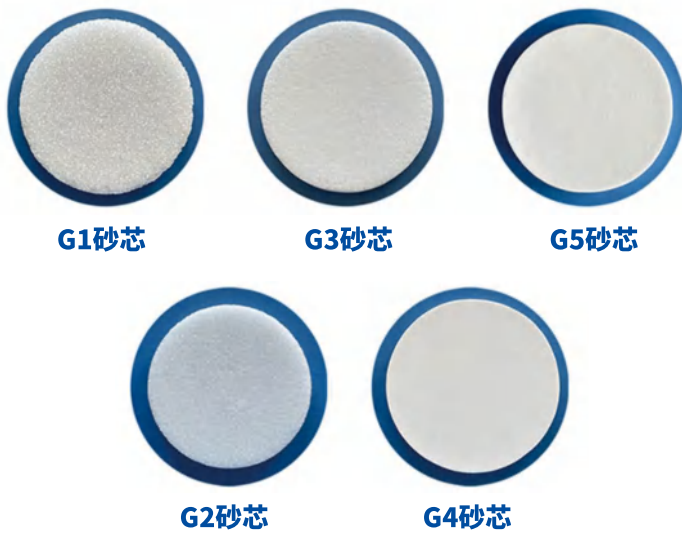

如图所示:砂芯孔径 $G1 > G2 > G3 > G4 > G5 > G6$ ,数字越大孔径越小。常用的为G2/G3砂芯,G3用于滤除细沉淀物,常压下出水很慢或不出水,配合加压或抽滤效果更佳。G0-G2砂芯,由于微孔孔径较粗可以在常压下自然过滤。

货号	规格	单位
sk-f3601	100mm (G1砂芯片)	个
sk-f3594	80mm (G1砂芯片)	个
sk-f3591	65mm (G1砂芯片)	个
sk-f3585	30mm (G1砂芯片)	个
sk-f3590	20mm (G1-G4砂芯片)	个
sk-f3597	80mm (G2砂芯片)	个
sk-f3592	65mm (G2砂芯片)	个
sk-f3586	30mm (G2砂芯片)	个
sk-f3608	200mm (G2砂芯片)	个
sk-f3602	100mm (G2砂芯片)	个
sk-f3607	180mm (G3砂芯片)	个
sk-f360	100mm (G3砂芯片)	个
sk-f3593	65mm (G3砂芯片)	个
sk-f3587	30mm (G3砂芯片)	个
sk-f3598	80mm (G3砂芯片)	个
sk-f3605	100mm (G4砂芯片)	个
sk-f3599	80mm (G4砂芯片)	个
sk-f3595	65mm (G4砂芯片)	个
sk-f3588	30mm (G4砂芯片)	个
sk-f3589	30mm (G5砂芯片)	个
sk-f3606	100mm (G5砂芯片)	个
sk-f3600	80mm (G5砂芯片)	个
sk-f3596	65mm (G5砂芯片)	个

# SPRAY-TYPE ABSORBENT BOTTLES

## 喷泡式吸收瓶

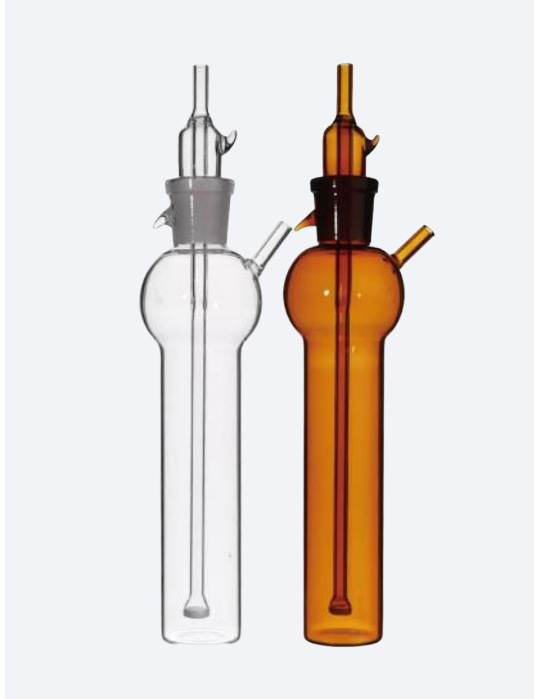

- 优质玻璃, 坚固耐用, 透明度高;
- 表面光滑, 无突起感, 美观大方;
- 平整瓶底, 杯底平整、宽大、摆放平稳精致美观;
- 密封磨口, 密封性能良好, 用于贮存各种试剂, 耐腐蚀。

冲击式吸收管 (impinger) 是大气采样仪器中的收集器。为液体吸收管的一种, 主要用于采集 (吸收) 大气中的气态或蒸气态污染物, 也可用于采集气溶胶状物质。

货号	规格	单位
sk-f3562	白色300ml	个
sk-f3561	白色100ml	个
sk-f3530	白色10ml	个
sk-f3562	白色300ml	个
sk-f3561	白色100ml	个
sk-f3530	白色10ml	个
sk-f3531	白色25ml	个
sk-f3533	白色75ml	个
sk-f3535	白色250ml	个
sk-f3654	白色325ml	个
sk-f3536	白色275ml	个
sk-f3534	白色125ml	个
sk-f3532	白色50ml	个
sk-f3563	棕色100ml	个
sk-f3563	棕色100ml	个
sk-f3538	棕色25ml	个
sk-f3541	棕色125ml	个
sk-f3543	棕色250ml	个
sk-f3540	棕色75ml	个
sk-f3537	棕色10ml	个
sk-f3539	棕色50ml	个

# GLASS CATHETERS

## 玻璃标本瓶

标本瓶属于收集、保存动植物标本之用。适用于水产、医学、农科、教学等单位,对各种动植物的标本(如鱼类、人体中的各部分组织器官、动物胚胎、植物以及昆虫等)的保存、样品陈列、教学上实现教学的器具。

### 产品特性

Product Features

- 优质玻璃, 坚固耐用, 透明度高;
- 表面光滑, 无突起感, 美观大方;
- 磨砂瓶口, 密封性好, 内置型磨砂盖;
- 磨砂瓶塞, 密封性良好, 防止瓶内液体挥发物体受潮;
- 手臂圆润, 手持稳固, 便于拿取。



平稳底座



磨砂瓶口



磨砂瓶塞

## 使用说明

How to use

根据采集标本的形状、大小或长短选择适合规格的标本瓶(或缸),因为标本瓶(缸)为适应标本形状的多样化而设计多种规格。标本瓶有90多个规格,标本缸有六十多个规格,它是玻璃仪器规格最多的两个品种,因此对标本瓶(缸)的使用必须选好相适应的规格。使用时将标本瓶(或缸)洗净,把标本放入瓶内,为了使标本保持原形状,在标本制作初始时就要固定好,或将标本事先固定在一玻璃片上(如系小型标本或因标本本身颜色淡看不清时可用勃附剂将标本黏附在有色玻璃片上,但在放入瓶内前一定要等待勃附剂干后方可放入)悬挂在标本瓶的钩上。把配好的防腐剂溶液注入瓶内,直至全部浸没标本或超出标本为好,然后将盖盖紧,在瓶盖的边缘用石蜡或石膏、火漆等材料封闭保存即可。如要采用标本缸,要在封口前用蜡线把缸和盖捆扎固定再封闭。

货号	规格	单位
sk-f3529	120*180mm	个
sk-f3528	120*150mm	个
sk-f3527	90*300mm	个
sk-f3526	90*240mm	个
sk-f3524	90*180mm	个
sk-f3523	90*150mm	个
sk-f3521	75*300mm	个
sk-f3520	75*240mm	个
sk-f3515	75*180mm	个
sk-f3518	75*150mm	个
sk-f3516	75*90mm	个
sk-f3514	65*210mm	个
sk-f3512	60*150mm	个
sk-f3508	45*60mm	个
sk-f3511	60*90mm	个
sk-f3510	45*120mm	个
sk-f3525	90*210mm	个
sk-f3517	75*120mm	个
sk-f3513	65*180mm	个
sk-f3509	45*90mm	个
sk-f3522	90*120mm	个
sk-f3519	75*210mm	个

# 75° DISTILLATION HEAD

## 75度蒸馏头

馏头是玻璃仪器的一种,用于连接烧瓶与蒸馏管,应注意在使用前应对磨口进行涂凡士林。75度蒸馏头是采用磨砂口,细腻不漏水,密封性好,经久耐用。

### 产品特性

#### Product Features

- 优质玻璃,耐高温,坚固耐用,透明度高;
- 表面光滑,无突起感,美观大方;
- 磨砂处理,细腻磨砂,密封性好;
- 精细做工,低误差。



货号	规格	单位
sk-f3383	24*3 代表三个标准口均为 24/29	个



# GLASS THERMOMETER PYCNOGRAPHER

## 玻璃附温比重瓶

一个能精确测定玻璃或金属容器体积的设备。它通过简单称重可测得液体的密度和容积所定义的体积。根据比重瓶的已知容积可测定粉末、液体、微粒的密度。适用于科研、院校、医药卫生及工矿企业等单位的化验室, 测量物品的密度用。

### 产品特性

Product Features

- 优质玻璃, 坚固耐用, 透明度高;
- 焊接平滑, 瓶体光滑, 焊合一体;
- 附温度计, 测温准确, 方便读取;
- 磨砂细腻, 密封防漏, 溶剂挥发少。



货号	规格	单位
sk-f2518	50ml	个
sk-f2517	25ml	个

# MICROBIAL FUEL CELL

## MFC反应器(H型)

微生物燃料电池(MFC)是一种生物电化学装置,利用厌氧微生物将有机基质直接转化为电能。MFC的核心是一个燃料电池,它通过氧化还原反应将化学能转化为电能。当然,关键的区别在于名称,微生物燃料电池依赖于活的微生物催化剂来促进电子在整个系统中的运动,而不是传统的化学催化燃料在阳极氧化和在阴极还原。

### 产品特性

Product Features

- 优质玻璃,耐高温,坚固耐用,透明度高;
- 表面光滑,无突起感,美观大方;
- 磨砂处理,细腻磨砂,密封性好;
- 精细做工,低误差。



### MFC反应器 H型微生物燃料电池 化学电池盒100ml II型

货号	规格	单位
sk-897	100ml	套
sk-896	250ml	套

### MFC微生物反应器 电解池 MEC反应系统 可夹质子交换膜装置 II型

货号	规格	单位
sk-889	100ml	套

# MICROBIAL FUEL CELL CARTRIDGES

## MFC微生物燃料电池盒



产品全新设计.采用进口数控加工中心完成确保质量稳定可靠.内室光洁度高.内室透光好.方便清洗;

螺丝采用高价蝶形螺母安装拆卸更方便快捷.螺纹材质均为优质304;

反应器均采用进口有机玻璃原料生产,透明度,光洁度优秀;

每个反应器均设计专用垫片槽,硅胶垫片紧配,反应器上面有钛丝孔,钛丝孔穿过反应器专用垫片;

垫片扁平设计,确保垫片跟质子交换膜接触面多些密封稳定性更加,而且方便拆卸,配平面垫片的反应器2室贴合也会更加好。

### MFC微生物燃料电池盒/微量化学电解池/高透明亚克力燃料电池

货号	规格	单位
sk-895	14ml(反应器侧面带孔)	套
sk-894	118ml(反应器侧面带孔)	套
sk-893	100ml(反应器侧面带孔)	套
sk-892	50ml(反应器侧面带孔)	套
sk-891	28ml(反应器侧面带孔)	套
sk-890	7ml(反应器侧面带孔)	套

# FEED BOTTLES

## 补料瓶



由标准的硼硅酸盐3.3玻璃制成的,可抵抗化学侵蚀,具有耐水、耐酸、耐强碱、耐盐溶液、有机物和卤素的特性,耐高温高压(可受140度蒸汽的高压加热消毒)。补料瓶作为生物制药工艺中储存和液体转移重要的组件,负责向反应器内补充营养物质、缓冲液等物质,以维持反应器内环境的稳定。



### 产品特性 Product Features

- 优质玻璃,耐高温,坚固耐用,透明度高;
- 304不锈钢接头,材质稳定,坚固耐用;
- 优质硅胶密封垫圈,密封性强,可耐120°高温;

货号	规格	单位
SK-R124	三通1000ml	个
SK-R123	三通500ml	个
SK-R122	三通250ml	个
SK-R121	三通100ml	个
SK-R120	双通1000ml	个
SK-R119	双通500ml	个
SK-R118	双通250ml	个
SK-R117	双通100ml	个

# GLASS STIR BAR

## 玻璃搅拌棒

化学实验中使用,玻璃棒细长棒状简易搅拌器,也称为玻棒,用来加速溶解促进互溶、引流、蘸取液体,在蒸发皿中搅拌以防止因受热不均匀而飞溅等。尤以中学实验中常用,是实验室常备实验用品。



### 产品特性

#### Product Features

- 优质玻璃,耐高温,坚固耐用,透明度高;
- 两端烘圆,两头拱圆,经高温退火不会划伤手指和容器;
- 表面光滑,透明度高,表面光滑不划手;
- 牢固结实,性能稳定,经久耐用。

货号	规格	单位
SK-2873	10*400mm	5支/盒
SK-2894	6*300mm	10支/盒
SK-2893	10*250mm	2支/盒
SK-2892	8*400mm	10支/盒
SK-2885	5*300mm	2根/盒
SK-2886	7*150mm	2根/盒
SK-2887	7*200mm	2根/盒
SK-2888	7*250mm	2根/盒
SK-2889	7*300mm	2根/盒
SK-2890	7*300mm	10根/盒
SK-2891	8*300mm	10支/盒
SK-2883	5mm*200mm	2根/盒
SK-2884	5*250mm	2根/盒

# FLUE GAS ABSORPTION TUBES

## 烟道气体吸收管

多孔玻板吸收瓶(烟道气体采样瓶)颜色有透明和棕色两种,带刻度线,为了采集大气中的某种污染成分,在吸收瓶中装入特定成分的溶液,气体通过吸收液时,待测污染物被吸收,经分析测定可确定大气中该污染物的浓度。

烟道吸收瓶用于监测废气污染源,如烟道中的SO<sub>2</sub>, CO<sub>2</sub>, H<sub>2</sub>S, 氮氧化物, 氯及氯气等,同时也是检测以下废气含量被广泛使用的装置之一,如:氟化物,硫酸雾,铅,汞,铍,铬酸雾,光气,挥发酚,沥青烟等。

### 产品特性

#### Product Features

- 优质玻璃,耐高温,坚固耐用,透明度高;
- 表面光滑,无突起感,美观大方;
- 磨砂处理,细腻磨砂,密封性好;
- 精细做工,低误差。



货号	规格	单位
sk-f3645	棕色250ml	个
sk-f3644	棕色125ml	个
sk-f3640	棕色10ml	个
sk-f3642	棕色50ml	个
sk-f3641	棕色25ml	个
sk-f3643	棕色75ml	个
sk-f3639	白色500ml	个
sk-f3638	白色250ml	个
sk-f3637	白色125ml	个
sk-f3035	白色50ml	个
sk-f3634	白色25ml	个
sk-f3633	白色10ml	个
sk-f3036	白色75ml	个

# SOLVENT DISTILLATION HEADS

## 溶剂蒸馏头

溶剂蒸馏头:为连续蒸馏装置中的重点组成部分。连续蒸馏装置主要由蒸馏瓶,溶剂蒸馏头和冷凝管组成,用于有机合成中,对溶剂进行无水无氧处理。原理:溶剂蒸馏头由顶端带口的玻璃管,圆底瓶和一个三路活塞和二路活塞(注射口)组成。顶端的口保证在蒸馏时气体可以顺利通过溶剂头进入回流,未达到回流温度时转动三路活塞,使回流的溶剂流回蒸馏瓶;当达到回流温度时,旋转三路活塞,使得阀门关闭,液体即开始在溶剂蒸馏头内开始收集,当液体液面超过玻璃管头的开口时,液体即流回蒸馏瓶,避免了蒸馏瓶内溶剂被蒸干。三路活塞既可以使得溶剂蒸馏头内的溶剂流回蒸馏瓶,也可以从出口直接放出,上面的注射接口,则是方便用注射器直接取出无水溶剂,避免被空气中的水和氧气再次污染。



### 透明度高

易于观察



### 双四氟活塞

耐高温,耐酸碱



### 磨砂细腻

密封性良好

货号	规格	单位
sk-f3583	2000ml	个
sk-f3582	1000ml	个
sk-f3580	250ml	个
sk-f3584	5000ml	个
sk-f3581	500ml	个

# GLASS WEIGHING FLASKS

## 玻璃称量瓶

称量瓶是一种常用的实验室玻璃器皿，一般用于准确称量一定量的固体，又称称量瓶，精确称量分析试样所用的小玻璃容器，一般是圆柱形，带有磨口密合的瓶盖，磨口塞的筒形的玻璃瓶，用于差减法称量试样的容器，因有磨口塞，可以防止瓶中的试样吸收空气中的水分和CO<sub>2</sub>，适用于称量易吸潮的试样。



### 产品特性

Product Features

- 优质玻璃，耐高温，坚固耐用，透明度高；
- 表面光滑，无突起感，美观大方；
- 磨砂处理，细腻磨砂，密封性好；
- 精细做工，低误差。



货号	规格	单位
sk-f3557	80*30mm扁形	5个/组
sk-f3556	70*40mm扁形	5个/组
sk-f3555	70*35mm扁形	5个/组
sk-f3554	60*30mm扁形	5个/组
sk-f3553	50*30mm扁形	5个/组
sk-f3552	40*25mm扁形	5个/组
sk-f3551	25*25mm扁形	5个/组
sk-f550	15*15mm扁形	5个/组
sk-f3546	30*50mm高形	5个/组
sk-f3549	40*70mm高形	5个/组
sk-f3548	35*70mm高形	5个/组
sk-f3547	30*60mm高形	5个/组
sk-f3544	25*25mm高形	5个/组
sk-f3545	25*40mm高形	5个/组

对于易挥发、易潮解、易腐蚀的固体和液体物质称量时作物质盛放的工具，以避免对分析天平秤盘的腐蚀或污染。

重量法烘干固体物，分析水分含量的工具。



# JACKETED CHROMATOGRAPHY COLUMNS

## 夹套层析柱

利用混合物各组分在某一物质中的吸附或溶解性能(分配)的不同,或其亲和性的差异,使混合物的溶液流经该种物质进行反复的吸附或分配作用,从而使各组分分离。称为色谱法、色层法、层析法。

双层层析柱,夹套可通循环水,适用于特定温度下进行分离纯化的实验。

### 产品特性

Product Features

- 优质玻璃,耐高温,坚固耐用,透明度高;
- 表面光滑,无突起感,美观大方;
- 磨砂处理,细腻磨砂,密封性好;
- 活塞灵活,转动自如,密封防漏;
- 精细做工,低误差。

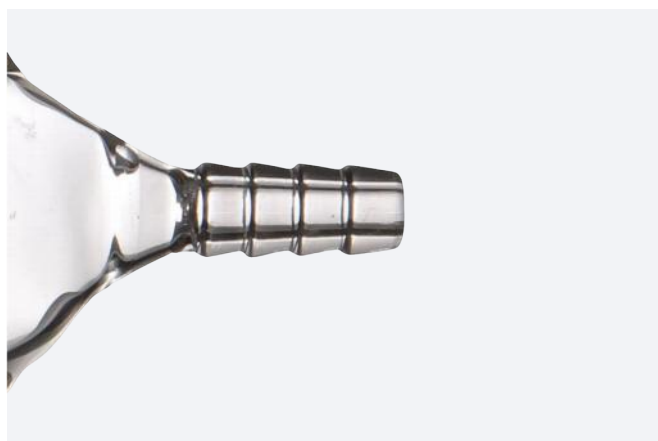

货号	规格	单位
sk-f3751	内胆45*1000	个
sk-f3748	内胆16*800	个
sk-f3750	内胆30*300	个
sk-f3749	内胆40*800	个

# ACTIVATED CARBON SAMPLING TUBES

## 活性炭采样管

采样管用硬质玻璃制作,按照国标要求,活性炭或硅胶填充料两端和前后连段之间用玻璃棉或者聚氨酯泡沫塑料等固定材料加以固定和分隔;可采集苯、甲苯、二甲苯、丁二烯、甲烷、吡啶、三氯乙烷、环乙烷、乙苯等许多毒物。



### 溶解吸型

内装处理好的20-40目活性炭150mg,共分为两段:前段为50mg,后段为100mg,溶封口两段直径约为2mm,该采样管与采样器配套使用。

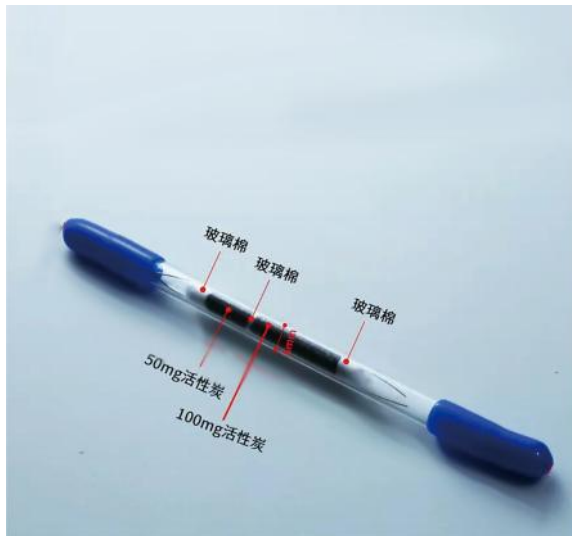

货号	规格	单位
sk-f3793	溶剂解析6*180mm/150ng	10根/组
sk-f3701	溶剂解析6*120mm/150ng	10根/组
sk-f3700	溶剂解析6*80mm/150ng	10根/组
sk-f3702	溶剂解析6*150mm/150ng	10根/组

### 热解析型

内装处理好的20-40目活性炭100mg并偏向一端,溶封口两段直径约为2mm,该采样管与采样器配套使用。



货号	规格	单位
sk-f3699	热解析6*180mm/100ng	10根/组
sk-f3697	热解析6*120mm/100ng	10根/组
sk-f3696	热解析6*80mm/100ng	10根/组
sk-f3698	热解析6*150mm/100ng	10根/组

# GLASS MOISTURE ANALYZER

## 玻璃水分测定器



准确称取适量试样(应使最终蒸出的水在2 ml~5ml,但最多取样量不得超过蒸馏瓶的2/3),放入250ml,蒸馏瓶中,加入新蒸馏的甲苯(或二甲苯)75ml.,连接冷凝管与水分接收管,从冷凝管顶端注入甲苯,装满水分接收管。同时做甲苯(或二甲苯)的试剂空白。

加热慢慢蒸馏,使每秒钟的馏出液为2滴,待大部分水分蒸出后,加速蒸馏约每秒钟4滴,当水分全部蒸出后,接收管内的水分体积不再增加时,从冷凝管顶端加入甲苯冲洗。如冷凝管壁附有水滴,可用附有小橡皮头的铜丝擦下,再蒸馏片刻至接收管上部及冷凝管壁无水滴附着,接收管水平面保持10min不变为蒸馏终点,读取接收管水层的容积。



### 材质稳定

耐高温,加厚材质,坚固耐用



### 刻度清楚

清晰易读,耐磨不花



### 透明度高

易于观察

货号	规格	单位
sk-f3560	15ml	个
sk-f3559	10ml	个
sk-f3744	100ml水分测定器整套	套
sk-f3743	500ml水分测定器整套	套

# ATMOSPHERIC DISTILLATION DEVICE

## 玻璃常压蒸馏装置



常压蒸馏装置:适用于在常压条件下蒸馏操作,真空接收管上的宝塔头用于通大气,以避免蒸馏过程中体系压力越来越大。



### 材质稳定

加厚材质,耐高温,坚固耐用



### 透明度高

清晰透明,便于观察



### 宝塔接头

棱角分明,皮管不易脱落

货号	规格	单位
sk-f3733	2000ml	套
sk-f3732	1000ml	套
sk-f3731	500ml	套
sk-f3730	250ml	套

# VOLATILE OIL TESTER

## 挥发油测定器



挥发油测定器适用于制药、日化、食品等单位对药物、植物组织中含有挥发性成分的精油含量,作测定用。小三角适用于测定比重大于水的挥发油,大三角测定比重小于水的挥发油。



### 产品特性

Product Features

- 优质玻璃,耐高温,坚固耐用,透明度高;
- 标准磨口,密封不漏,蒸馏效果好;
- 宝塔头,棱角分明,连接不易脱落;
- 活塞灵活,转动自如,密封防漏;
- 精细做工,低误差。

货号

sk-f3502

规格

500ml刻度5ml

单位

套

# SLIDES

## 载玻片

载玻片是用显微镜观察东西时用来放东西的玻璃片或石英片，制作样本时将细胞或组织切片在载玻片上。



### 产品特性

#### Product Features

- 材质稳定, 载玻片是实验时用来放置实验材料的玻璃片, 结构稳定;
- 高透光性, 无杂质, 使用高清无杂质透光玻璃材质切割而成便于观察;
- 磨砂边缘不伤手, 载玻片边缘呈磨砂状防止割破手指;

货号	规格	单位
SK-2947	7105	盒
SK-2948	7105/10盒	盒

# ADHESIVE SLIDES

## 粘附载玻片

粘附载玻片又叫防脱载玻片、离子修饰玻片和细胞捕获玻片等,是用化学或物理方法进行载玻片表面修饰、化学包被。常用于免疫组化实验、细胞培养、病理学组织和细胞制片、液基细胞学薄层制片,以防止操作过程中细胞或组织掉片现象的发生。

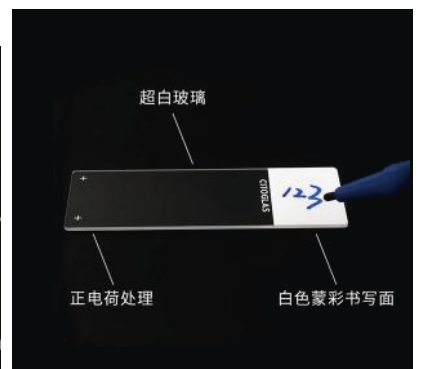
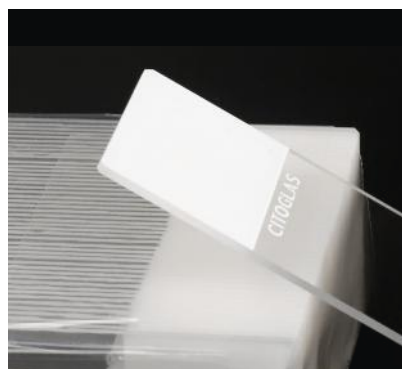
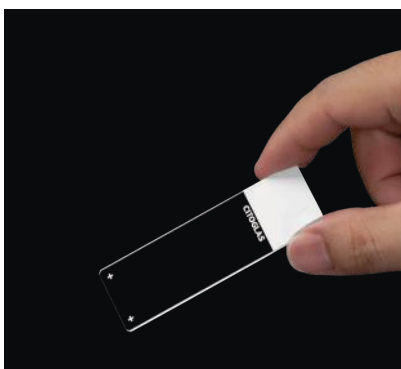

### 产品特性

Product Features

- 超白玻璃材质,透光率佳、耐水解性好、物理强度高;
- 抛光边45°倒角设计;
- 高清洁度免清洗,标准的清洗的工序;
- 书写顺畅标记清晰,精确细致的切割磨边工艺;
- 采用防潮包装,隔绝外界湿度对产品的影响。

货号	规格	单位
188105	25*75mm	50片/盒
158105	25*75mm	50片/盒

# THERMO ANTI-SLIP SLIDES

## Thermo防脱载玻片

采用经过特殊处理的 Thermo Scientific™ SuperFrost™ Plus 和 Colorfrost™ Plus 防脱载玻片, 可以节省数小时的载玻片制备时间, 消除组织脱片现象。是冰冻切片、冷冻离心制剂和标准巴氏涂片的理想选择。

### 产品特性

#### Product Features

- 吸附能力: 玻片表面的阳离子产生很好的粘附作用, 使得它可以更牢固的粘附组织或者细胞。使用此玻片, 不需要特殊粘合剂和额外的蛋白包被, 特别适用于易于脱落的冰冻切片;
- 吸附维持能力: 在酶消化, DNA变性和RNA杂交作用的过程中, 这些载玻片仍能牢固的吸附其上的细胞或组织, 抵抗细胞损失;
- 染色背景控制: 标准的免疫组化染色中几乎没有染色背景, 是IHC实验的理想选择;
- 先进的标记区磨砂处理: 标记区具有很好的磨砂印色, 方便在此区域内进行记录。

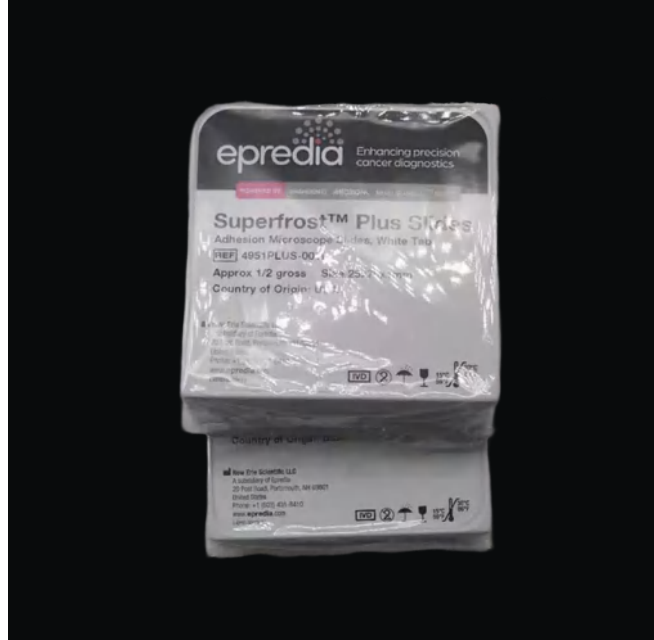

货号

规格

单位

SK-R4951Plus-001E

75x25x1mm

72片/盒



# GLASS SECONDARY BOTTLES

## 玻璃二用瓶

又名二用瓶。它适用于钢铁工来炉前快速分析,作加热溶解和稀释计量。外形基本与平底烧瓶相同,在瓶颈上刻有一条环线。由于它具有耐热、颈粗的优点,便于放置试样,大小吸管均可插入吸取,如试样需要加热溶解时,不需把试样倒入其它仪器内加热,使用极为方便,但也存在着缺点,误差较大,正确度差。因钢铁炉前分析,要求加热和快速化验,故钢铁分析都采用。



### 使用方法

How to use

把量瓶洗净用蒸馏水冲洗,然后将固体溶质放放烧杯内,加水,使它完全溶解(如加温必须使溶液温度冷却到室温)。然后将溶液转移到洗净的量瓶中,再向瓶中注水,使液面至标线下3~5mm处,再用吸管逐滴地加水,使溶液的体积恰好到标线(即液面的弯月面的下缘恰好触及标线的水平面)。绝不允许将固体加进量瓶内,直接配制溶液,如这样做若固体溶解不完全时,很难将溶液配制好。必须注意,量瓶不能用火焰加热,也不能放在烘箱中烘烤,因为每加热一次,会使容积变大,要等很久才能恢复原有容积。量瓶只能用来配制溶液,不能长期贮存溶液,更不能贮存其它强碱溶液,以防腐蚀,影响量瓶的精度,用后要尽量用水洗净。

货号	规格	单位
sk-f3576	50ml	个
sk-f3577	100ml	个

# GLASS PASTEUR PIPETTE

## 玻璃巴氏吸管

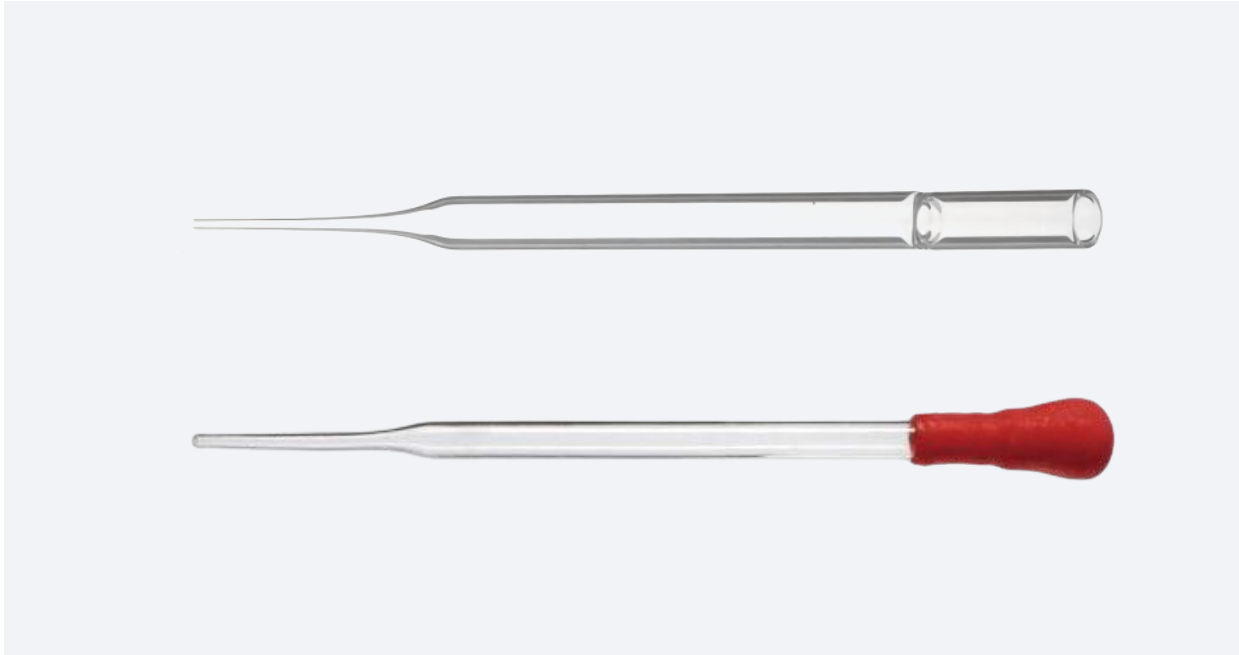

胶头滴管又称胶帽滴管,它是用于吸取或滴加少量液体试剂的一种仪器,胶头滴管由胶帽和玻璃管组成。分为刻度和无刻度。

### 产品特性

Product Features

- 优质橡胶,防水耐用,坚固耐用;
- 材质透亮,玻璃观察液体,清晰可见;
- 细长管壁,厚壁均匀;
- 管口平整,细长,吸收方便;
- 优质玻璃,耐高温,坚固耐用。

货号	规格	单位
sk-1775	7*150mm	250支/盒
sk-1774	7*150mm(不含胶头)	250支/盒
sk-1773	7*230mm(含胶头)	250支/盒
sk-1772	7*230mm(不含胶头)	250支/盒

# GLASS WOOL

## 玻璃棉



玻璃棉(glass wool)是一种采用石英砂、石灰石、白云石等天然矿石为主要原料,配合一些纯碱、硼砂等化工原料熔成玻璃,在融化状态下,借助外力吹制式甩成絮状细纤维,而形成的人造无机纤维。

玻璃棉属于玻璃纤维中的一个类别,是一种人造无机纤维。玻璃棉是将熔融玻璃纤维化,形成棉状的材料,化学成分属玻璃类,是一种无机质纤维。具有成型好、体积密度小、热导率低、保温绝热、吸音性能好、耐腐蚀、化学性能稳定。



### 进口玻璃棉

货号	规格	单位
SK-3523	5g	包
SK-3524	10g	包
SK-3525	20g	包
SK-3526	50g	包

### 玻璃棉

货号	规格	单位
SK-3527	100g	包
SK-3528	200g	包

# QUARTZ WOOL

## 石英棉

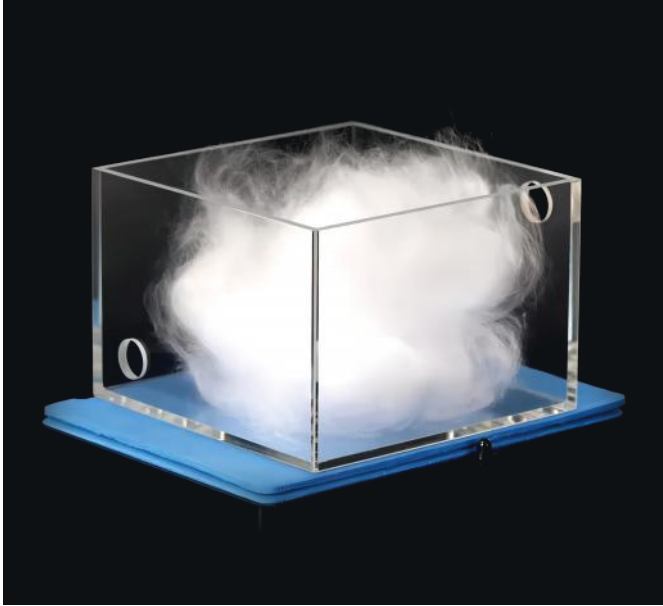

石英棉是石英纤维的一种,由高纯二氧化硅和天然石英晶体制成的纤维,外形像棉花。纯度99.95%,密度2.2g/cm<sup>3</sup>,熔点 1350°C,拉伸强度7GPa;拉伸模量70GPa。

具有耐热、耐腐蚀和柔软性。高温下强度保持率高、尺寸稳定、抗热震性、化学稳定性、透光性及电绝缘性好。增强用长丝直径4~10 μm,作为石英棉的纤维直径视用途而异,约为0.7~10μm。

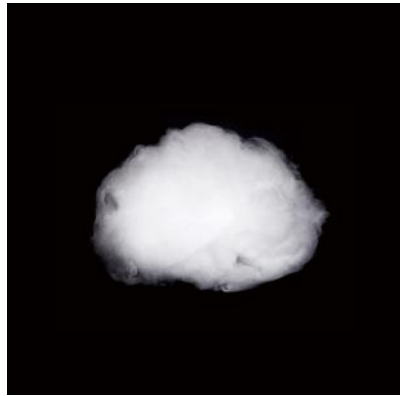

货号	规格	单位
SK-3529	5g/1-3um	包
SK-3530	10g/1-3um	包
SK-3531	20g/1-3um	包
SK-3532	50g/1-3um	包
SK-3533	5g/3-5um	包
SK-3534	10g/3-5um	包
SK-3535	20g/3-5um	包
SK-3536	50g/3-5um	包
SK-3537	5g/5-10um	包
SK-3538	10g/5-10um	包
SK-3539	20g/5-10um	包
SK-3540	50g/5-10um	包

# GLASS SERUM BOTTLES

## 玻璃血清瓶



螺口刻度血清瓶是由高硼硅玻璃制成,透明度高,游离离子含量低,具有低膨胀系数和非常高的化学耐受性,螺纹加工精细,和盖子配套,可保证密封性。

- 标注刻度,带刻度,方便观察;
- 玻璃材质,含可溶性杂质少,耐高温;
- 短螺纹开口盖,密封性好,不易外漏;
- 瓶身表面做工精致圆滑,不伤手,螺口设计,盖子能够紧密。

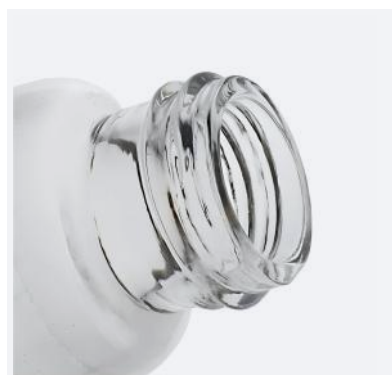

货号	规格	单位
SK-3872	5ml (22*50mm)	10个/盒
SK-3873	10ml (24*60mm)	10个/盒
SK-3874	15ml (27*65mm)	10个/盒
SK-3875	20ml (30*68mm)	10个/盒
SK-3876	25ml (30*75mm)	10个/盒
SK-3877	50ml (40*85mm)	10个/盒
SK-3878	100ml (50*110mm)	10个/盒
SK-3879	150ml (55*120mm)	5个/盒
SK-3880	200ml (60*135mm)	5个/盒
SK-3881	250ml (65*140mm)	5个/盒
SK-3882	500ml (80*185mm)	2个/盒
SK-3883	1000ml (100*230mm)	个

# GLASS TEST TUBES

## 玻璃试管

试管, 化学实验室常用的仪器, 用于少量试剂的反应容器, 也可用于收集少量气体。在常温或加热时 (加热之前应该预热, 不然试管容易爆裂) 使用。试管分普通试管、具支试管、离心试管等多种。



平口试管是一根圆底的平口玻璃管, 管口熔光。平口, 便于消毒杀灭管口细菌。



卷口试管是一根口部具有卷边(或圆口)的圆底玻璃管。卷口(或圆口)用以增加机械强度, 同时便于夹持不易脱落。



### 产品特性 Product Features

- 优质玻璃, 坚固耐用, 透明度高;
- 管壁厚实, 厚薄均匀, 不易爆裂;
- 表面光滑, 无突起感, 美观大方;

### 玻璃试管



货号	规格	单位
SK-3730	10*75mm	100支/盒
SK-3731	10*100mm	100支/盒
SK-3732	12*75mm	100支/盒
SK-3733	12*100mm	100支/盒
SK-3734	13*100mm	100支/盒
SK-3735	15*100mm	100支/盒
SK-3735	15*150mm	100支/盒
SK-3736	18*150mm	100支/盒
SK-3737	18*180mm	100支/盒
SK-3738	20*150mm	100支/盒
SK-3739	20*200mm	100支/盒
SK-3740	25*150mm	100支/盒
SK-3741	25*200mm	100支/盒
SK-3742	30*200mm	100支/盒

### 玻璃试管 卷边

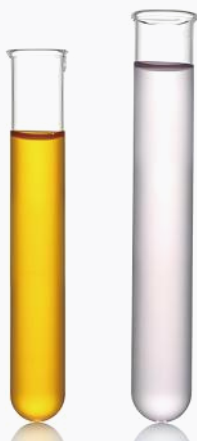

货号	规格	单位
SK-3743	15*100mm	10支/盒
SK-3744	15*120mm	10支/盒
SK-3745	15*150mm	10支/盒
SK-3746	18*100mm	10支/盒
SK-3747	18*150mm	10支/盒
SK-3748	18*180mm	10支/盒
SK-3749	18*200mm	10支/盒
SK-3750	20*100mm	10支/盒
SK-3751	20*120mm	10支/盒
SK-3752	20*150mm	10支/盒
SK-3753	20*180mm	10支/盒
SK-3754	20*200mm	10支/盒
SK-3755	25*100mm	10支/盒
SK-3756	25*150mm	10支/盒
SK-3757	25*180mm	10支/盒
SK-3758	25*200mm	10支/盒
SK-3759	30*100mm	10支/盒
SK-3760	30*150mm	10支/盒
SK-3761	30*180mm	10支/盒
SK-3762	30*200mm	10支/盒

# TRIANGULAR SUCTION FILTER FUNNEL

## 玻璃三角抽滤漏斗

三角抽滤漏斗(玻璃板/标口)：利用抽气泵实现减压/真空过滤，达到固液分离的目的。本品具厚壁，细孔分布均匀，配以滤纸使用。



货号	规格	单位
SK-3798	50mm/19#	个
SK-3799	50mm/24#	个
SK-3800	60mm/19#	个
SK-3801	60mm/24#	个
SK-3802	75mm/19#	个
SK-3803	75mm/24#	个
SK-3804	80mm/19#	个
SK-3805	80mm/24#	个
SK-3806	90mm/19#	个
SK-3808	90mm/24#	个
SK-3809	100mm/19#	个
SK-3810	100mm/24#	个
SK-3811	120mm/19#	个
SK-3812	120mm/24#	个
SK-3813	150mm/19#	个
SK-3814	150mm/24#	个



### 产品特性

#### Product Features

- 优质玻璃，耐高温，坚固耐用，透明度高；
- 表面光滑，无突起感，美观大方；
- 宝塔接头，多道箍，棱角分明，皮管不易脱落；
- 玻璃板滤孔，细致均匀，孔径一致；
- 细腻磨口，标准锥度1:10、密封防漏、抽滤效率高。



# TRIANGULAR FEEDING FUNNEL

## 玻璃三角形加料漏斗

加料漏斗是用于固体加料,磨口对接,漏斗加厚,标口相同通配,加料漏斗是一种常用的实验仪器,材质稳定。应用于各工厂医院、院校、科研单位等。

优点:宽大敞口,圆润弧度,便于加料;标准锥度,标准磨口,密封防漏;



货号	规格	单位
SK-3815	60mm/19#	个
SK-3816	60mm/24#	个
SK-3817	75mm/19#	个
SK-3818	75mm/24#	个
SK-3819	90mm/19#	个
SK-3820	90mm/24#	个
SK-3821	100mm/19#	个
SK-3822	100mm/24#	个
SK-3823	120mm/19#	个
SK-3824	120mm/24#	个
SK-3825	150mm/19#	个
SK-3826	150mm/24#	个
SK-3827	150mm/29#	个

# HIGH BOROSILICATE GLASS TRIANGULAR FUNNEL

## 高硼硅玻璃三角漏斗



漏斗又称三角漏斗，它是用于向小口径容器中加液或配上滤纸作过滤器而将固体和液体混合物进行分离的一种仪器。

漏斗是过滤实验中不可缺少的仪器。过滤时，漏斗中要装入滤纸。滤纸有许多种，根据过滤的不同要求可选用不同的滤纸、自然教学可使用普通定性滤纸，应根据漏斗的尺寸购买相应尺寸的滤纸。



- 优质玻璃，耐高温，坚固耐用，透明度高；
- 表面光滑，无突起感，美观大方；
- 宽大敞口，圆润弧度；
- 斜切口设计，加快液体流动速度，实验更便捷；

货号	规格	单位
SK-3885	40mm	个
SK-3886	50mm	个
SK-3887	60mm	个
SK-3888	75mm	个
SK-3889	90mm	个
SK-3890	100mm	个
SK-3891	120mm	个
SK-3892	150mm	个

# GLASS HOMOGENIZER

## 玻璃匀浆器



让玻璃管与柱塞之间微小的缝隙和细微的凹凸咬合将其柱塞转动时产生碾切作用，使生物细胞和其他较硬的细胞组织被轻易的碾碎。



### 产品特性

Product Features

- 优质玻璃，耐高温，坚固耐用，透明度高；
- 表面光滑，无突起感，美观大方；
- 材质稳定，耐热防腐，坚固耐用；
- 底部磨砂，磨砂处理后密封性能好一些。

货号	规格	单位
SK-3927	0.5ml	个
SK-3928	1ml	个
SK-3929	2ml	个
SK-3930	3ml	个
SK-3931	5ml	个
SK-3932	10ml	个
SK-3933	15ml	个
SK-3934	20ml	个
SK-3935	30ml	个
SK-3936	50ml	个

# GLASS GAS WASH BOTTLES

## 玻璃气体洗瓶

多孔式气体洗瓶，别名孟氏气体洗瓶、特氏气体洗瓶。又称孟氏气体洗瓶，具有磨砂口直立式筒形瓶体，瓶口有一只空芯塞，在空芯塞上端，焊有两根带有小球的弯支管（球是起缓冲作用）。

### 产品特性

Product Features

- 平稳底座，底座加大加重，摆放平稳；
- 选材考究，洗瓶头材质优越，坚固耐用；
- 密封性强，瓶口磨砂密封性强；
- 多孔设计，使用方便。



货号	规格	单位
sk-f3558	250ml (29口/六角底座)	个

# GLASS BEADS

## 玻璃珠

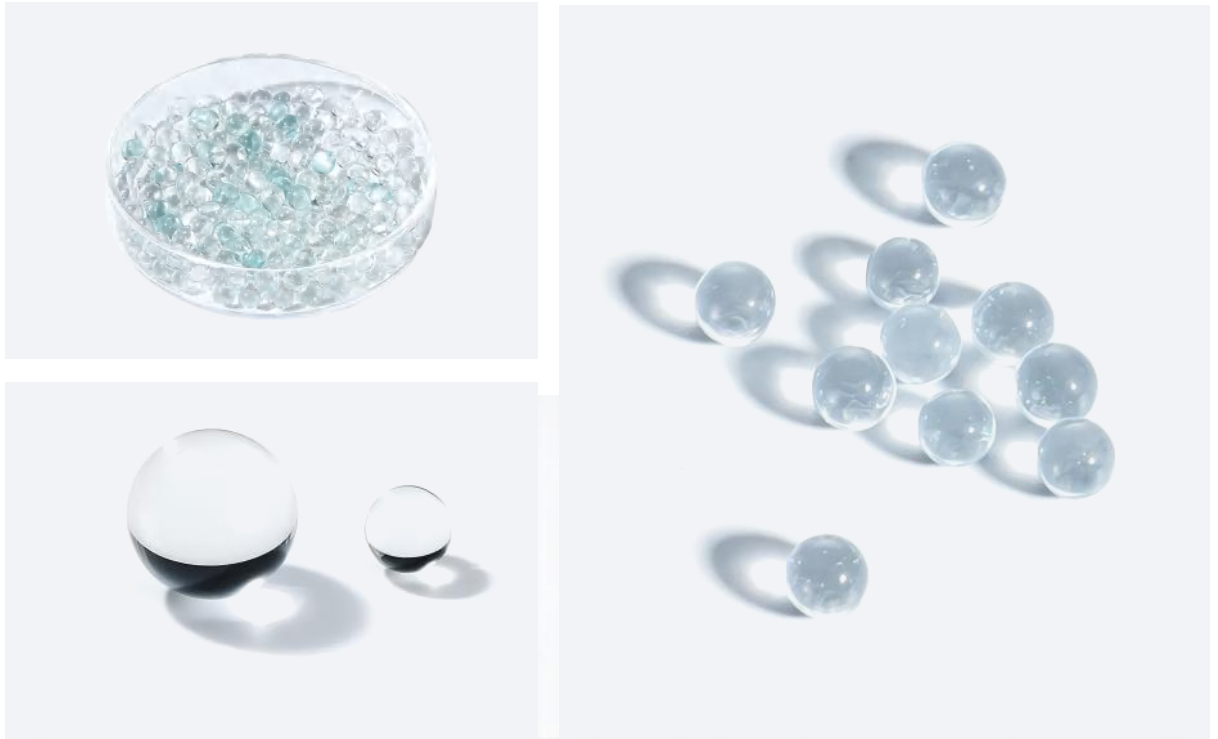

玻璃珠是一种常见的饰品配件,广泛应用于服装、晚礼服、鞋、帽、手袋、头饰、毛纺织、珠绣、灯饰、工艺品等多个领域。它们通常由惰性二氧化硅构成,具有化学稳定性和耐腐蚀性。玻璃珠的制造过程涉及将玻璃砂高温熔融后滴入液体表面,冷却和固化形成小球。

### 产品特性

#### Product Features

- 选材考究,材质选用玻璃材质,不会污染加工的金属;
- 表面光滑,均匀度高,球形颗粒,具有良好的光洁度;
- 做工精细,表面光滑,大小均匀度高,经久耐用;
- 耐高温酸碱,具有良好的化学稳定性,实验过程中不会造成污染。

货号	规格	单位
SK-3011	2-3mm/500g	包
SK-3012	3-4mm/500g包	包
SK-3013	4-5mm/500g包	包
SK-3014	5-6mm/500g	包
SK-3015	6-7mm/500g	包
SK-3016	7-8mm/500g	包
SK-3017	10mm/500颗	包

# LEICA GLASS ANTI-ROLL PANEL

## Leica玻璃防卷板

Leica冷冻切片机玻璃防卷板  
(14047742497), 尺寸70x30x4mm。适  
用于徕卡CM1950、CM1900、CM1850、  
CM3050等冰冻切片机。

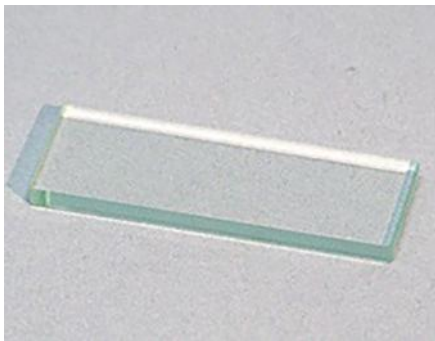

### 高品质Leica玻璃防卷板

货号	规格	单位
SK-3037	70*29*4mm	块

### Leica玻璃防卷板架子

货号	规格	单位
SK-3038	50um	个

# BITUMINOUS PYCNOMETER

## 沥青比重瓶



是一只大口具磨砂塞的瓶,瓶口大是适应粘度大的液体比重测定,瓶塞为实心玻璃,玻璃塞是平顶中间有一小孔,孔径约1.5mm左右,用于将多余液体由小孔溢出,瓶壁较薄,能精准测定玻璃或金属容器体积的设备,它通过简单的称重可测得液体的密度和容积所定义的体积。

### 产品特性

Product Features

- 密封性好,磨砂细腻;
- 放置平稳,底部平整,使用安心;
- 光泽通透,表面光滑,透明度高。

货号	规格	单位
sk-f3774	27ml	个

# COD DIGESTION TUBES

## COD消解管

COD消解管是一种基于化学反应的测量方法，其原理是通过将水样中的有机物在高温和酸性条件下进行氧化消解，将有机物转化为二氧化碳和水。消解后的溶液中的COD浓度与有机物的含量成正比关系。消解管通常采用高温消解法或者光催化消解法，通过特定的反应条件和催化剂，实现有机物的氧化消解。

### 产品特性

#### Product Features

- 材质稳定，耐腐蚀性好，耐高温，可反复使用；
- 密封性好，磨砂瓶口；
- 透明度高，方便观察内部反应。

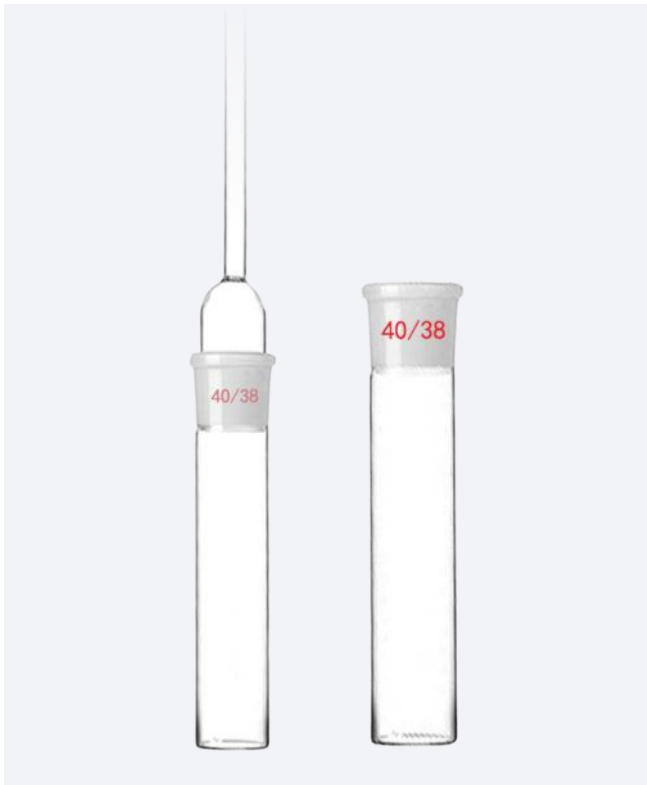

货号	规格	单位
sk-f3678	整套(冷凝管+消解管)	套



# MICA SHEETS

## 云母片

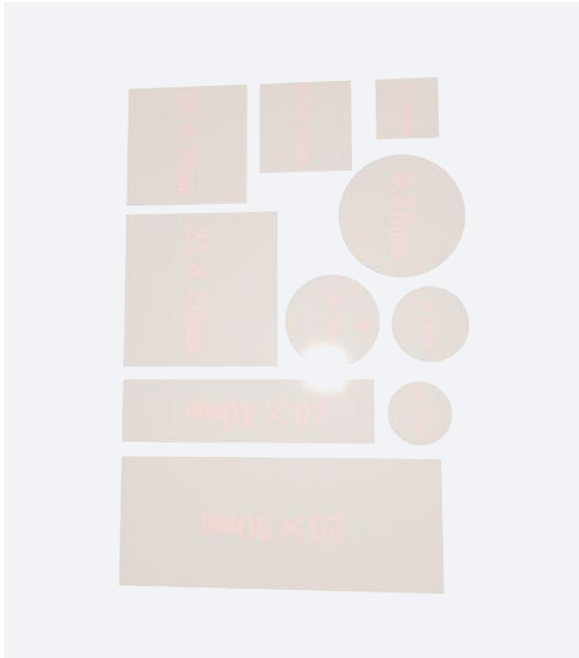

云母片由多硅白云母、石英、石榴石和金红石等组成,可出现钠长石、黝帘石及硬绿泥石等,石榴石富Fe和Mg,多硅白云母中的Si可达3.369,也是高压组合。有绝缘及低损失的热阻功能,还是很好的黑体。

- 优选材质,新鲜解离的云母表面具有光学级平整,干净清透,无损无指纹等优点;
- 应用范围,主要应用于电子显微镜碳支持膜的生产环节,颗粒成像、细胞生长和薄膜蒸镀等研究领域。白云母还适用于作为高分辨率原子力显微的基底材料,应用在如DNA、DNA-蛋白质和薄膜的研究方向。

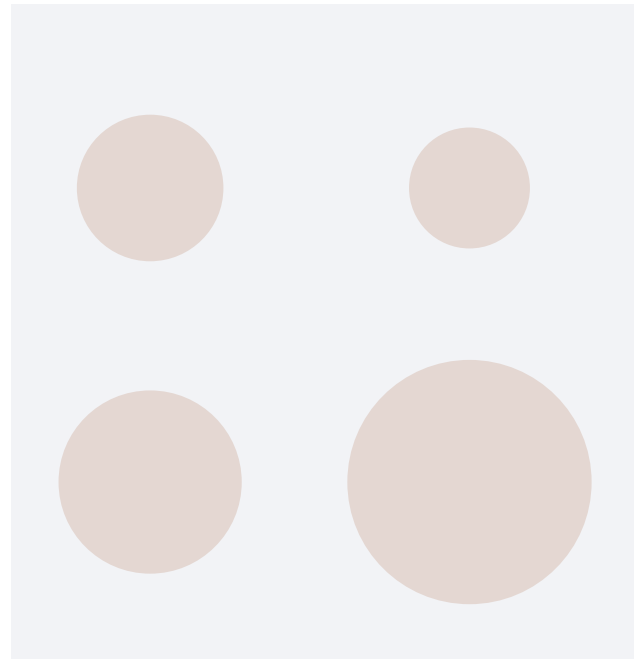

### 进口云母片

货号	规格	单位
SK-3358	15*15mm	10片/包
SK-3359	25*25mm	10片/包
SK-3360	25*75mm	10片/包
SK-3361	50*75mm	10片/包
SK-3362	φ9.9mm	10片/包
SK-3363	φ12mm	10片/包
SK-3364	φ15mm	10片/包
SK-3365	φ20mm	10片/包



## 国产云母片

货号	规格	单位
SK-3366	φ5mm/20片	20片/包
SK-3367	φ10mm/20片	20片/包
SK-3368	φ12mm/20片	20片/包
SK-3369	φ13mm/20片	20片/包
SK-3370	φ20mm/20片	20片/包
SK-3371	10*10mm/2立方厘米	包
SK-3372	10*25mm/20片	20片/包
SK-3373	10*40mm/12片	12片/包
SK-3374	15*15mm/20片	20片/包
SK-3375	15*40mm/10片	10片/包
SK-3376	20*50mm/10片	10片/包
SK-3377	20*25mm/18片	18片/包
SK-3378	25*25mm/15片	15片/包
SK-3379	25*50mm/10片	10片/包
SK-3380	25*75mm/10片	10片/包
SK-3381	40*40mm/6片	6片/包
SK-3382	50*50mm/6片	6片/包

# CG ENVIRONMENTAL SAMPLING BOTTLE

## CG环境取样瓶



### 产品特性

#### Product Features

- 高透明度,采用改性材质PS,可透UV光。规格有含10mg硫代硫酸钠及不含硫代硫酸钠;
- 单个封口,瓶内已灭菌。瓶盖内含铝质防泄漏圈;
- 用于水样等测试液体样品的采集。若需消除液体中氯的作用,则需使用含10mg硫代硫酸钠的采样瓶。

货号	规格	单位
SK-R513	100ml/50个	盒
SK-R512	100ml/50个(含10mg硫代硫酸钠)	盒



## 苏州苏科精益仪器有限公司

地址:江苏省苏州市昆山市巴城镇学院路828号浦东软件园4号楼B座

联系人:郭经理17326185736 0512-55217157

邮箱:szskj@yeah.net

公司官网:www.szskjys.com 商城: www.szskjy.com



商城小程序



公众号